

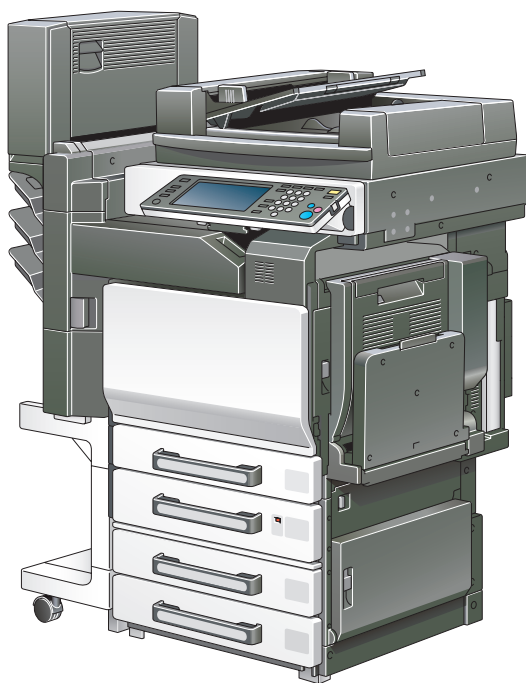

KONICA MINOLTA

bizhub C252

Hálózati szkennelési műveletek



The essentials of imaging

Tartalomjegyzék

1 Bevezetés

1.1	Üdvözet	1-3
1.2	Energy Star®	1-4
	Mit jelent az, hogy ENERGY STAR® termék?	1-4
1.3	Védjegyek és bejegyzett védjegyek	1-5
	Licenc információ.....	1-5
	OpenSSL Statement	1-6
1.4	A kézikönyvről	1-9
	A kézikönyv szerkezete	1-9
	Jelölések	1-9
	Képernyők, ablakok és párbeszédablakok	1-10
1.5	A kézikönyvben használt jelölések magyarázata	1-11
	Biztonsági tanácsok.....	1-11
	Művelet sor	1-11
	Tippek	1-12
	Különleges szövegjelölések	1-12
1.6	Kezelési útmutatók	1-13
	[Másolási funkciók] kezelési útmutató	1-13
	[Hálózati szkennelési műveletek] kezelési útmutató	
	<ez a kézikönyv>	1-13
	[Box funkciók] kezelési útmutató	1-13
	[Nagyított kijelzővel végezhető műveletek] kezelési útmutató.....	1-13
	[FK-502 Fax funkciók] kezelési útmutató	1-13
	[Hálózati fax műveletek] kezelési útmutató.....	1-13
	[Nyomtatási műveletek] kezelési útmutató	1-14

2 Mielőtt használná a szkennelési funkciókat

2.1	A szkennelési funkciókhoz szükséges környezet	2-3
2.2	Használható szkennerképfunkciók	2-4
	A beszkennt adatok e-mail üzenetként történő továbbítása.....	2-4
	A beszkennt adatok fájlként történő továbbítása (FTP)	2-5
	A beszkennt adatok továbbítása a hálózat egyik számítógépére (SMB).....	2-6
	A beszkennt adatok mentése a fiókokba	2-7
	A készülék szkennerként való használata.....	2-8

2.3	Beállítások a hálózati/szkennelési funkciók használatához	2-9
	A hálózati beállítások meghatározása	2-9
	A rendeltetési helyek regisztrálása és beállításai elvégzése	2-10
	A Kitől cím beállítása.....	2-11
	A szkennelési beállítások megadása	2-12
	A program beállítások elvégzése	2-13
	Az alapértelmezett szkennelési beállítások elvégzése.....	2-13
2.4	Csatlakozás a hálózathoz.....	2-14
	Hálózati csatlakozás	2-14
2.5	A beállítás és a szkennelési műveletek folyamatábrája	2-15

3 Dokumentumok szkennelése

3.1	Kezelőpanel	3-3
3.2	A Szkennelés képernyő megjelenítése.....	3-6
3.3	Adatok küldése e-mail üzenetben (Szkennelés e-mail-be)	3-8
	Szkennelés e-mailbe.....	3-8
	Programok használata	3-9
	Csoportcímek kiválasztása	3-11
	Rendeltetési helyek kiválasztása a címjegyzékből	3-14
	Rendeltetési hely keresése	3-16
	A rendeltetési hely keresése	3-18
	A címek közvetlen bevitele	3-19
3.4	Adatküldés a szerverre (Szkennelés FTP-re).....	3-22
	Szkennelés FTP-re.....	3-22
	Programok használata	3-23
	Csoportcímek kiválasztása	3-25
	Rendeltetési helyek kiválasztása a címjegyzékből	3-28
	A címek közvetlen bevitele	3-31
3.5	A beszkenelt adatok továbbítása a hálózat egyik PC-jére (Szkennelés SMB-re).....	3-35
	Szkennelés SMB-re	3-35
	SMB küldés Windows fájlmegosztásba (Mac OS X)/Samba (Linux/Unix) rendszerbe	3-36
	SMB küldés Windows 98 SE/Windows Me rendszerbe	3-36
	Programok használata	3-37
	Csoportcímek kiválasztása	3-39
	Rendeltetési helyek kiválasztása a címjegyzékből	3-42
	A címek közvetlen bevitele	3-45

3.6	A szkennelési beállítások megadása.....	3-49
	Alkalmazható beállítások	3-49
	Fájl típus	3-51
	A fájl típus beállítások elvégzése	3-53
	Felbontás	3-55
	Szimplex/Duplex	3-56
	A Szimplex/Duplex beállítás kiválasztása	3-56
	Eredeti típus	3-57
	Az eredeti beállítás-típus meghatározása	3-58
	Szkennelési méretek	3-60
	A szkennelési méret beállítása	3-60
	Szín	3-63
	A színbeállítás kiválasztása	3-64
	A háttér eltávolítása.....	3-65
	Eredeti beállítások.....	3-66
	Az eredeti beállítások meghatározása	3-67
	Könyv szkennelése (Alkalmazás)	3-69
	A "Könyvszkennelés" funkció használata	3-70
	Kerettörlés (Alkalmazás).....	3-72
	Dátumozás (Alkalmazás).....	3-74
	Külön szkennelés	3-76
	Fájl név	3-76
	A fájl név módosítása	3-77
3.7	A beállítások ellenőrzése	3-78
	A beállítások ellenőrzése.....	3-78
	Egy feladat ellenőrzése	3-79
	A fölösleges rendeltetési helyek törlése.....	3-83
	Az e-mail beállítások elvégzése	3-85
	Az e-mail beállítások módosítása	3-87
3.8	A szkennelési adatátviteli napló ellenőrzése.....	3-88
	A jelenlegi feladatok listájának megjelenítése	3-88
	A feladat előzményei listájának megjelenítése.....	3-89
	Kijelzett információ.....	3-90
4	A beállítások elvégzése a kezelőpanelről	
4.1	Beállítások a kezelőpanelen	4-3
	Segéd funkció típusok	4-3
	Egyéb vonatkozó beállítások	4-5
4.2	A beállító képernyők megjelenítése.....	4-6
	A szkennelési képernyő megjelenítéséhez.....	4-6
	A felhasználó beállítás képernyő megjelenítéséhez.....	4-8
	A felhasználó beállítás képernyő megjelenítéséhez.....	4-10

4.3	Rövidített rendeltetési helyek regisztrálása	4-12
	E-mail rendeltetési helyek.....	4-12
	FTP rendeltetési helyek.....	4-15
	SMB rendeltetési helyek.....	4-19
	Fiók rendeltetési helyek	4-23
4.4	Rendeltetési helyek csoportjának regisztrálása	4-25
	A rendeltetési helyek csoportjának regisztrálásához.....	4-25
4.5	Program rendeltetési helyek regisztrálása	4-27
	Program rendeltetési hely regisztrálásához.....	4-27
4.6	Az e-mail beállítások elvégzése	4-30
	Tárgy.....	4-30
	Szöveg.....	4-32
4.7	A fő szkennelési képernyő beállítása	4-34
	Alapértelmezett fül.....	4-34
	Alapértelmezett program.....	4-35
	Címjegyzék alapértelmezett index.....	4-37
	Címtípus szimbólum kijelzés.....	4-39
4.8	Állítsa be a szkennelni kívánt adat mentési formátumát.....	4-40
	JPEG tömörítési arány.....	4-40
	A tömörítési arány meghatározásához.....	4-40
	Fekete tömörítési arány.....	4-42
	A tömörítési arány meghatározásához.....	4-42
	TWAIN reteszelési idő.....	4-44
4.9	Gyorsgomb regisztrációs lista	4-46
	Címjegyzék lista.....	4-47
	Csoport lista.....	4-49
	Program lista.....	4-51
	E-mail tárgy/Szöveg lista.....	4-53
4.10	Dátumozó felhasználói fiók létrehozása	4-55
	Dátumozó felhasználói fiók létrehozása.....	4-57
4.11	TCP/IP beállítások.....	4-60
	A beállítások elvégzése előtt.....	4-60
	A tételek, amelyeket meg kell adni.....	4-61
	A TCP/IP beállítások megadása.....	4-63
	IP szűrés.....	4-67
	RAW port száma.....	4-69
4.12	A NetWare beállításai.....	4-70
	NetWare paraméterek.....	4-70
	A NetWare beállítások meghatározása.....	4-72
	Állapot.....	4-75

4.13	http szerver beállítás	4-76
	IPP és http paraméterek	4-76
	Az IPP és http beállítások elvégzése	4-77
	A művelet támogatása	4-79
	Nyomtató információk.....	4-80
4.14	FTP beállítások	4-84
	FTP paraméterek.....	4-84
	Az FTP beállítások meghatározása.....	4-85
4.15	SMB beállítások	4-87
	SMB paraméterek	4-87
	Az SMB beállítások megadásához	4-89
4.16	AppleTalk beállítások	4-92
	AppleTalk paraméterek	4-92
	Az AppleTalk beállítások meghatározásához.....	4-93
4.17	Engedélyező LDAP beállítások	4-95
	Engedélyező LDAP paraméterek	4-95
	Az engedélyező LDAP beállítások megadásához.....	4-96
4.18	Az LDAP beállítások elvégzése	4-97
	LDAP szerver regisztrációs paraméterek	4-97
	Az LDAP beállítások megadásához	4-101
	A keresés részleteinek kezdeti beállítása.....	4-106
4.19	Az alapértelmezett keresés beállítása	4-108
	Az alapértelmezett szerver beállítása.....	4-108
4.20	E-mail TX (SMTP) beállítások	4-109
	E-mail TX (SMTP) beállítások.....	4-109
	Az E-mail TX (SMTP) beállítások megadásához	4-111
	SMTP-szerver címe.....	4-113
	SMTP részletek	4-115
	SMTP hitelesítés	4-116
4.21	E-mail RX (POP) beállítások	4-119
	E-mail RX (POP) paraméterek.....	4-119
	Az e-mail RX (POP) beállítások megadásához.....	4-121
	POP szerver címe.....	4-123
4.22	Eszközbeállítások	4-125
	Eszköz paraméterek.....	4-125
	Az eszközbeállítások meghatározásához	4-126
4.23	Időbeszabályozás beállításai	4-127
	Az időbeszabályozás paraméterei	4-127
	Az időbeszabályozás beállításához.....	4-128
	NTP szerver cím.....	4-129

4.24	A Status értesítés beállításai	4-131
	Az állapot értesítés paraméterei	4-131
	Az állapot értesítés beállításainak megadása	4-132
	Értesítési tétel beállítása	4-133
4.25	Összesítő számláló értesítés beállítása	4-134
	Az összesítő számláló jelentés beállításainak elvégzése.....	4-135
	Időzítés beállítás	4-136
	Az értesítés cím beállításai.....	4-138
	Jelentési cím beállítása	4-138
4.26	PING jóváhagyás	4-140
	A PING jóváhagyás paraméterei	4-140
	A PING jóváhagyás beállításainak megadásához.....	4-141
	PING TX cím	4-143
4.27	SLP beállítások	4-145
	Az SLP beállítások meghatározásához.....	4-145
4.28	LPD beállítások	4-146
	Az LPD beállítások meghatározásához	4-146
4.29	Előtag/Utótag beállítások	4-147
	Előtag/Utótag paraméterek	4-147
	Az előtag/toldalék beállítások megadásához	4-148
	Előtag/Utótag beállítás	4-150
4.30	Érvénytelen tanúsítvány kezelése	4-152
	Az érvénytelen tanúsítvány kezelésének beállítása	4-153
4.31	SNMP beállítások	4-154
	SNMP paraméterek	4-154
	Az SNMP beállítások meghatározásához	4-155
	v1/v2c beállítás	4-156
	v3 beállítás	4-157
	A v3 beállítások megadása.....	4-158
4.32	Bonjour beállítás	4-160
	A Bonjour beállítások meghatározása	4-161
4.33	TCP Socket beállítás	4-162
	A TCP socket beállítások meghatározása	4-163
4.34	IS OpenAPI beállítások	4-165
	Belépés beállítás.....	4-165
	Portszám.....	4-166
	SSL	4-167
	Hitelesítés	4-168

4.35	Hitelesítés külső szerveren.....	4-170
	Az aktív könyvtár használata.....	4-171
	A külső hitelesítő szerver beállítása	4-172
	A Novell NDS használata	4-177
	A Novell NDS használatának beállítása	4-178
	Az NTLM v1/NTLM v2 használata.....	4-180
	Az NTLM v1/NTLM v2 használatának beállítása.....	4-181

5 Beállítások megadása PageScope Web Connection használatával

5.1	A PageScope Web Connection használata során megadható tételek	5-3
	Felhasználói mód	5-3
	Felügyeleti mód.....	5-5
5.2	A PageScope Web Connection használata.....	5-8
	Működési környezet.....	5-8
	Belépés a PageScope Web Connection programba	5-9
	Az oldal szerkezete	5-10
	Web böngésző gyorsítótár.....	5-12
	Internet Explorer használata esetén.....	5-12
	Netscape Navigator esetén.....	5-12
5.3	Bejelentkezés és kijelentkezés	5-13
	Kilépés	5-13
	Kijelentkezés	5-14
	Bejelentkezés felhasználói módba (nyilvános felhasználó).....	5-16
	Bejelentkezés felhasználói módba (regisztrált felhasználó/fiók felügyelő)	5-18
	Belépés regisztrált felhasználóként/fiók felügyelőként	5-18
	Bejelentkezés felügyeleti módba	5-20
	Belépés felügyeleti módba.....	5-20
5.4	User Authentication (Felhasználó hitelesítés) (Felhasználói mód).....	5-23
	A felhasználói jelszó módosítása	5-23
	A felhasználói jelszó módosítása	5-23
	A felhasználó regisztrációs információinak ellenőrzése.....	5-24
5.5	Account Track (Számlakövetés) (Felhasználói mód)	5-25
	A számlakövetés információk ellenőrzése	5-25
5.6	Address Book (Címjegyzék)	5-26
	Új rendeltetési helyek regisztrálása.....	5-26
	Új Címjegyzék regisztrálása	5-26
	Új rendeltetési helyek regisztrálásához.....	5-29
	A rövidített rendeltetési helyek szerkesztése	5-31
	A Címjegyzék törlése	5-32

5.7	Rendeltetési hely csoport	5-33
	Csoport rendeltetési helyek regisztrálása.....	5-34
5.8	Program regisztrálás	5-36
	Új rendeltetési helyek regisztrálásához.....	5-48
5.9	Ideiglenes gyorsgomb regisztráció	5-50
	Ideiglenes rendeltetési helyek regisztrálása	5-51
5.10	Tárgyregisztrálás	5-52
	A tárgy regisztrálása	5-53
5.11	Szöveg regisztrálása	5-54
	Szöveg regisztrálása	5-55
5.12	Felügyeleti mód	5-56
	Bázis művelet.....	5-56
5.13	Network TWAIN (Hálózat TWAIN) (Felügyeleti mód)	5-57
	A TWAIN műveleti reteszelési idejének beállítása	5-57
5.14	User Authentication (Felhasználó hitelesítés)	
	(Felügyeleti mód)	5-58
	User Registration (Felhasználó regisztráció).....	5-58
	Felhasználó regisztrálása.....	5-59
	A regisztrált felhasználók információinak ellenőrzése vagy	
	módosítása	5-61
	A regisztrált felhasználói információk ellenőrzése vagy	
	módosítása	5-62
	Egy regisztrált felhasználó törlése	5-64
	Alapértelmezett funkció engedély.....	5-66
	Az alapértelmezett funkcióengedélyek meghatározása	5-67
5.15	Account Track Registration (Számlakövetés regisztrálás)	
	(Felügyeleti mód)	5-68
	Account Track Registration (Számlakövetés regisztráció).....	5-68
	Egy számla regisztrálása.....	5-69
	A regisztrált számlák információinak ellenőrzése vagy	
	módosítása	5-71
	A regisztrált számla információinak ellenőrzése vagy	
	módosítása	5-72
	Egy regisztrált számla törlése	5-74
5.16	Alkalmazás regisztrálás	5-75
	Egy alkalmazás regisztrálása	5-75
	Egy alkalmazás új regisztrációs elemei.....	5-78
	Egy alkalmazás regisztrálása	5-80
	Az Alkalmazás szerkesztésénél beállítható elemek	5-84
	Egy regisztrált alkalmazás szerkesztése.....	5-89
	Egy regisztrált alkalmazás törlése.....	5-92

5.17	Prefix/Suffix (Előtag/Toldalék)	5-93
	Előtagok és toldalékok regisztrálása.....	5-94
5.18	Import/Export	5-95
	Importálás	5-95
	Exportálás	5-95
5.19	Other (Egyéb)	5-96
5.20	TCP/IP Setting	5-97
	TCP/IP	5-98
	IP-cím szűrés	5-100
5.21	NetWare Setting	5-101
	NetWare Status (NetWare állapot)	5-103
5.22	IPP Setting	5-104
5.23	FTP Setting	5-106
	FTP TX.....	5-106
	FTP — Server (Szerver).....	5-107
5.24	SNMP Setting	5-108
5.25	SMB Setting	5-110
	WINS Setting (WINS beállítás)	5-110
	Client Setting (Kliens beállítás).....	5-112
	Print Setting (Nyomtatási beállítás).....	5-114
5.26	AppleTalk Setting	5-115
5.27	Bonjour Setting (Bonjour beállítás)	5-116
5.28	LDAP Setting (LDAP beállítás)	5-117
	LDAP Setting (LDAP beállítás)	5-117
	LDAP szerver regisztrálás	5-118
5.29	E-Mail Setting (E-mail beállítás)	5-122
	E-Mail RX (POP)	5-122
	E-Mail TX (SMTP).....	5-124
5.30	SSL/TLS	5-127
	SSL/TLS beállítás.....	5-129
	Tanúsítvány készítéséhez	5-131
	SSL/TLS beállítás — Tanúsítvány telepítése	5-133
	Állítsa be a titkosítás fokát	5-134
	Egy tanúsítvány eltávolítása.....	5-136
	Az SSL-t használó mód beállítása	5-138
	Feldolgozási mód.....	5-140
	Az SSL-t használó mód beállítása	5-141

5.31 Authentication (Hitelesítés)	5-142
User Authentication/Account Track (Felhasználó hitelesítés/Számlakövetés).....	5-142
A felhasználó hitelesítés és a számlakövetés beállítása	5-143
Automatikus kijelentkezés	5-144
5.32 OpenAPI Setting	5-145
5.33 TCP Socket Setting (TCP Socket beállítás)	5-146
A TCP socket beállítások meghatározása	5-147

6 Szkenelés funkció hibakeresés

6.1 Hibák listája	6-3
--------------------------------	------------

7 Tárgymutató

7.1 Termékspecifikáció	7-3
Szkennerfunkciók	7-3
Hálózati funkció	7-4
Állapotjelzők.....	7-5
10/100Base-T UTP kábel specifikációk.....	7-5
7.2 Szövegek bevitel	7-6
Szöveg beírása	7-8
A használható karakterek listája	7-8
7.3 Szójegyzék	7-9
7.4 Tárgymutató	7-16



Bevezetés

1 Bevezetés

1.1 Üdvözet

Köszönjük, hogy ezt a készüléket választotta.

Ez a kezelési útmutató tartalmazza a bizhub C252 multifunkciós készülék hálózatra történő csatlakozása műveleteinek és a szkennelési funkcióknak a részleteit, a használatra vonatkozó óvintézkedéseket és az alapvető hibakeresési műveleteket. Ahhoz, hogy biztosítsa a készülék hasznos és hatékony használatát, figyelmesen olvassa el ezt a kézikönyvet. Miután elolvasta a kézikönyvet, tartsa azt az erre a célra kialakított tartóban, hogy ha a használat közben felmerült kérdések és problémák ezt megkívánják, könnyedén hozzáférjen.

A kézikönyvben található ábrák bizonyos mértékben eltérhetnek a készüléken látottaktól.

1.2 Energy Star®



ENERGY STAR® partnerként, ennek a berendezésnek a jellemzőit úgy határoztuk meg, hogy megfeleljenek az ENERGY STAR® energiafelhasználásra vonatkozó irányelveinek.

Mit jelent az, hogy ENERGY STAR® termék?

Egy ENERGY STAR® termék rendelkezik azzal a speciális tulajdonsággal, hogy automatikusan "alacsony energiafogyasztású módba kapcsol" adott idejű inaktív periódus elteltével. Egy ENERGY STAR® termék gazdaságosabban használja az energiát, pénzt takarít meg a közüzemi számlákon és elősegíti a környezet védelemét.

1.3 Védjegyek és bejegyzett védjegyek

A KONICA MINOLTA, KONICA MINOLTA Logó, és a Képpalkotás lényege a KONICA MINOLTA HOLDINGS, INC. bejegyzett védjegyei vagy védjegyei

A PageScope és a bizhub a KONICA MINOLTA BUSINESS TECHNOLOGIES, INC. bejegyzett védjegyei vagy védjegyei

A Netscape Communications, a Netscape Communications logó, a Netscape Navigator, a Netscape Communicator, és a Netscape a Netscape Communications Corporation védjegyei.

Ez a készülék és a PageScope Box Operator részben a független JPEG Csoport munkáján alapul.

Compact-VJE
Copyright 1986-2003 VACS Corp.

Az RC4[®] az RSA Security Inc. bejegyzett védjegye vagy védjegye az Egyesült Államokban és/vagy más országokban.

Az RSA[®] az RSA Security Inc. bejegyzett védjegye vagy védjegye Az RSA BSAFE[®] az RSA Security Inc. bejegyzett védjegye vagy védjegye az Egyesült Államokban és/vagy más országokban.

Licenc információ

Ez a termék az RSA Security Inc.-től származó RSA BSAFE kriptográfiai szoftvert tartalmaz.



OpenSSL Statement

OpenSSL License

Copyright © 1998-2000 The OpenSSL Project. All rights reserved. Redistribution and use in source and binary forms, with or without modification, are permitted provided that the following conditions are met:

1. Redistributions of source code must retain the above copyright notice, this list of conditions and the following disclaimer.
2. Redistributions in binary form must reproduce the above copyright notice, this list of conditions and the following disclaimer in the documentation and/or other materials provided with the distribution.
3. All advertising materials mentioning features or use of this software must display the following acknowledgment:
"This product includes software developed by the OpenSSL Project for use in the OpenSSL Toolkit. (<http://www.openssl.org/>)"
4. The names "OpenSSL Toolkit" and "OpenSSL Project" must not be used to endorse or promote products derived from this software without prior written permission. For written permission, please contact openssl-core@openssl.org.
5. Products derived from this software may not be called "OpenSSL" nor may "OpenSSL" appear in their names without prior written permission of the OpenSSL Project.
6. Redistributions of any form whatsoever must retain the following acknowledgment:
"This product includes software developed by the OpenSSL Project for use in the OpenSSL Toolkit (<http://www.openssl.org/>)"

THIS SOFTWARE IS PROVIDED BY THE OpenSSL PROJECT "AS IS" AND ANY EXPRESSED OR IMPLIED WARRANTIES, INCLUDING, BUT NOT LIMITED TO, THE IMPLIED WARRANTIES OF MERCHANTABILITY AND FITNESS FOR A PARTICULAR PURPOSE ARE DISCLAIMED. IN NO EVENT SHALL THE OpenSSL PROJECT OR ITS CONTRIBUTORS BE LIABLE FOR ANY DIRECT, INDIRECT, INCIDENTAL, SPECIAL, EXEMPLARY, OR CONSEQUENTIAL DAMAGES (INCLUDING, BUT NOT LIMITED TO, PROCUREMENT OF SUBSTITUTE GOODS OR SERVICES; LOSS OF USE, DATA, OR PROFITS; OR BUSINESS INTERRUPTION) HOWEVER CAUSED AND ON ANY THEORY OF LIABILITY, WHETHER IN CONTRACT, STRICT LIABILITY, OR TORT (INCLUDING NEGLIGENCE OR OTHERWISE) ARISING IN ANY WAY OUT OF THE USE OF THIS SOFTWARE, EVEN IF ADVISED OF THE POSSIBILITY OF SUCH DAMAGE.

This product includes cryptographic software written by Eric Young (ey@crypt-Soft.com). This product includes software written by Tim Hudson (tjh@cryptsoft.com).

Original SSLeay License

Copyright © 1995-1998 Eric Young (eay@cryptsoft.com) All rights reserved. This package is an SSL implementation written by Eric Young (eay@cryptsoft.com).

The implementation was written so as to conform with Netscapes SSL. This library is free for commercial and non-commercial use as long as the following conditions are aheared to. The following conditions apply to all code found in this distribution, be it the RC4, RSA, lhash, DES, etc., code; not just the SSL code.

The SSL documentation included with this distribution is covered by the same copyright terms except that the holder is Tim Hudson (tjh@cryptsoft.com).

Copyright remains Eric Young's, and as such any Copyright notices in the code are not to be removed. If this package is used in a product, Eric Young should be given attribution as the author of the parts of the library used. This can be in the form of a textual message at program startup or in documentation (online or textual) provided with the package.

Redistribution and use in source and binary forms, with or without modification, are permitted provided that the following conditions are met:

1. Redistributions of source code must retain the copyright notice, this list of conditions and the following disclaimer.
2. Redistributions in binary form must reproduce the above copyright notice, this list of conditions and the following disclaimer in the documentation and/or other materials provided with the distribution.
3. All advertising materials mentioning features or use of this software must display the following acknowledgement:
"This product includes cryptographic software written by Eric Young (eay@crypt-soft.com)"
The word 'cryptographic' can be left out if the rouines from the library being used are not cryptographic related.
4. If you include any Windows specific code (or a derivative thereof) from the apps directory (application code) you must include an acknowledgement:
"This product includes software written by Tim Hudson (tjh@cryptsoft.com)"

THIS SOFTWARE IS PROVIDED BY ERIC YOUNG "AS IS" AND ANY EXPRESS OR IMPLIED WARRANTIES, INCLUDING, BUT NOT LIMITED TO, THE IMPLIED WARRANTIES OF MERCHANTABILITY AND FITNESS FOR A PARTICULAR PURPOSE ARE DISCLAIMED. IN NO EVENT SHALL THE AUTHOR OR CONTRIBUTORS BE LIABLE FOR ANY DIRECT, INDIRECT, INCIDENTAL, SPECIAL, EXEMPLARY, OR CONSEQUENTIAL DAMAGES (INCLUDING, BUT NOT LIMITED TO, PROCUREMENT OF SUBSTITUTE GOODS OR SERVICES; LOSS OF USE, DATA, OR PROFITS; OR BUSINESS INTERRUPTION) HOWEVER CAUSED AND ON ANY THEORY OF LIABILITY, WHETHER IN CONTRACT, STRICT LIABILITY, OR TORT

(INCLUDING NEGLIGENCE OR OTHERWISE) ARISING IN ANY WAY OUT OF THE USE OF THIS SOFTWARE, EVEN IF ADVISED OF THE POSSIBILITY OF SUCH DAMAGE.

The licence and distribution terms for any publically available version or derivative of this code cannot be changed. i.e. this code cannot simply be copied and put under another distribution licence [including the GNU Public Licence.]

All other product names mentioned are trademarks or registered trademarks of their respective companies

1.4 A kézikönyvről

Ez a kezelési útmutató átfogja a bizhub C252 multifunkciós berendezés hálózati és szkennelő funkcióit.

Ez a rész bemutatja a kézikönyv felépítését, a terméknevekhez alkalmazott jelöléseket stb.

Ez a kézikönyv azon felhasználók számára készült, akik értik a számítógép és a készülék alapvető műveleteit. A Windows vagy Macintosh operációs rendszerek és felhasználói programok használatának részletes eljárásai a vonatkozó kézikönyvekben találhatóak.

A kézikönyv szerkezete

A kézikönyv a következő fejezetekből áll.

1. fejezet Bevezetés
2. fejezet Mielőtt használná a szkennelési funkciókat
3. fejezet Dokumentumok szkennelése
4. fejezet A beállítások elvégzése a kezelőpanelről
5. fejezet Beállítások megadása PageScope Web Connection használatával
6. fejezet Szkennelés funkció hibakeresés
7. fejezet Tárgymutató

A termékspecifikációk és a kezelőpultról beadható karakterek listája.

Jelölések

Termék név	Jelölés a kézikönyvben
bizhub C252	Ez a gép, C252
Microsoft Windows 98	Windows 98
Microsoft Windows Me	Windows Me
Microsoft Windows NT 4.0	Windows NT 4.0
Microsoft Windows 2000	Windows 2000
Microsoft Windows XP	Windows XP
A fenti operációs rendszerek együttes írásakor	Windows 98/Me Windows NT 4.0/2000/XP Windows 98/Me/NT 4.0/2000/XP

Képernyők, ablakok és párbeszédablakok

Az érintőmezős képernyők és a PageScope Web Connection ablakok és párbeszédablakok ábrázolásai, amelyek ebben a kézikönyvben megjelennek, opciós ADF DF-601-cal (automatikus dokumentumkezelővel) felszerelt gépet jelenítenek meg.

1.5 A kézikönyvben használt jelölések magyarázata

A kézikönyvben használt jelek és szövegformátumok ismertetésére az alábbiakban kerül sor.

Biztonsági tanácsok



VESZÉLY

Az ilyen módon jelölt utasítások figyelmen kívül hagyása súlyos sérüléssel járó vagy halálos áramütést okozhat.

- A sérülések megelőzése érdekében vegye figyelembe valamennyi felmerülő veszélyhelyzetet.



FIGYELMEZTETÉS

Az ilyen módon kiemelt utasítások figyelmen kívül hagyása komoly sérüléseket vagy anyagi károkat okozhat.

- A sérülések elkerülése és a készülék biztonságos használata érdekében vegye figyelembe az összes figyelmeztetést.



VIGYÁZAT

Az ilyen módon kiemelt utasítások figyelmen kívül hagyása könnyű sérüléseket vagy anyagi károkat okozhat.

- A sérülések elkerülése és a készülék biztonságos használata érdekében vegye figyelembe az összes figyelmeztetést.

Művelet sor

1 Az itt látható formátumú 1-es jelöli egy intézkedéssorozat első lépését.

2 Az ilyen módon feltüntetett számok egy művelet sor egymás után következő lépéseit jelölik.

? Kiegészítő segítséget az ilyen módon megadott szövegrészekből kaphat.

- Az ilyen módon megadott szöveg annak a műveletnek a leírását tartalmazza, amely a kívánt eredmények elérését biztosítja.

Elvégzendő műveleteket
illusztráló kép
helye.

Tippek



Megjegyzés

Az ilyen módon kiemelt szövegek hasznos információkat és tippeket tartalmaznak a készülék biztonságos használatához.



Emlékeztető

Az ilyen módon kiemelt szövegek emlékeztető információkat tartalmaznak.



Bővebb információk

Az ilyen módon kiemelt szövegek a részletesebb információkra történő utalást tartalmaznak.

Különleges szövegjelölések

[Állj] gomb

A kezelőpulton lévő gombok nevei így vannak jelölve.

A GÉP BEÁLLÍTÁSAI

A kijelző szövegei így jelennek meg.

1.6 Kezelési útmutatók

A készülékez az alábbi kezelési útmutatók tartoznak.

[Másolási funkciók] kezelési útmutató

Ez a kézikönyv az alapvető műveleteket és a különféle másolási funkciók használatát ismerteti.

- Ebben a kezelési útmutatóban található a másolási funkciók részletes ismertetését, beleértve a felszerelésnél és a használatnál érvényes biztonsági intézkedéseket, a készülék be- és kikapcsolását, a papír betöltését és a hibák, például a papírelakadások elhárítását.

[Hálózati szkennelési műveletek] kezelési útmutató <ez a kézikönyv>

Ez a kézikönyv tartalmazza a szabványos berendezések hálózati beállításával és a szkennelési funkciókkal kapcsolatos műveletek részleteit.

- Tekintse meg ezt a kezelési útmutatót a hálózati funkciók műveleti eljárásai és az e-mailbe, FTP-re és PC-re (SMB) történő szkennelés részleteiért.

[Box funkciók] kezelési útmutató

Ez a felhasználói útmutató tartalmazza a fiókok használatának részleteit.

- Ebben a kezelési útmutatóban található a merevlemezen lévő fiókok használatának részleteit.

[Nagyított kijelzővel végezhető műveletek] kezelési útmutató

Ebben a kézikönyvben Kijelzőnagyítás módban végzett másolás, hálózati szkennelés és fax funkciók műveleteinek ismertetését találhatja.

- Ebben a Kezelési útmutatóban található a Kijelzőnagyítás módban történő kezelés részletes ismertetését.

[FK-502 Fax funkciók] kezelési útmutató

Ez a kézikönyv tartalmazza a faxolás/faxolás az Interneten keresztül funkciók használatának részleteit.

- Ebben a Kezelési útmutatóban található meg a kezelési műveletek leírását a fax funkciók használatára, a faxkészlet felszerelése esetén.

[Hálózati fax műveletek] kezelési útmutató

Ez a kézikönyv a hálózati faxolás műveleteit tartalmazza.

- A hálózati faxolás (Internet fax, SIP fax és IP-cím fax) műveleteinek ismertetését ebben a Kezelési útmutatóban található.

[Nyomtatási műveletek] kezelési útmutató

Ez a kézikönyv tartalmazza a szabványos, beépített nyomtatásvezérlő használatának részleteit.

- A nyomtatási műveletek részletes ismertetését a Felhasználói szoftver CD-lemezen található kezelési útmutatóban (PDF fájl) találhatja.

A large, bold, black number '2' is centered within a light gray square. The square is positioned to the left of the main text.

**Mielőtt használná a
szkennelési funkciókat**

2 Mielőtt használná a szkennelési funkciókat

2.1 A szkennelési funkciókhoz szükséges környezet

Ahhoz, hogy használni tudják ennek a készüléknek a hálózati és szkennelési funkcióit, következő feltételeknek szükséges teljesülni.

- A készülék a hálózathoz csatlakozik. (szükséges)
Ezek a funkciók egy TCP/IP hálózaton használhatók. A kapcsolódás részleteivel kapcsolatban lásd a “Csatlakozás a hálózathoz” a(z) 2-14 oldalon részt. A készülék hálózaton keresztül történő használatához olyan hálózati paramétereket is meg kell határozni, mint ennek a készüléknek az IP címe. A részleteket lásd “Beállítások a hálózati/szkennelési funkciók használatához” a(z) 2-9 oldalon.
- Az illesztőprogram telepítésre került erre a számítógépre.
Ennek a készüléknek szkennerként való használatához erre célra rendelt KONICAMINOLTA TWAIN illesztőprogramot kell telepíteni. Részletes ismertetését, lásd a TWAIN illesztőprogram kézikönyvében a Felhasználói szoftver CD-lemezen.

2.2 Használható szkennерfunkciók

A "Szkennelés" az automatikus dokumentumkezelőbe (opció) vagy a tárgyüvegre helyezett kép beolvasásának műveletére vonatkozik. A szkennelési funkciók használhatók a beszkennelt adatoknak a készülék belső memóriájában történő ideiglenes tárolására és azoknak a hálózaton keresztül e-mailben történő továbbítására vagy az adatoknak fájlszerverre történő feltöltésére is.

Emellett az adatok tárolhatók ennek a készüléknek a belső merevlemezén. Ez a funkció használható fiók módból is, ez részletesen megtalálható a Kezelési útmutató kézikönyvében [Box funkciók] részében.

Továbbá, ez a készülék használható egyszerű szkennerként is.

A beszkennelt adatok e-mail üzenetként történő továbbítása

A beszkennelt adatok továbbíthatók egy meghatározott e-mail címre. A rendeltetési hely ennek a készüléknek az érintőmezős képernyőjéről van meghatározva, a beszkennelt adatok pedig az e-mail csatolmányaként kerülnek továbbításra.

A részleteket lásd "Adatok küldése e-mail üzenetben (Szkennelés e-mail-be)" a(z) 3-8 oldalon.

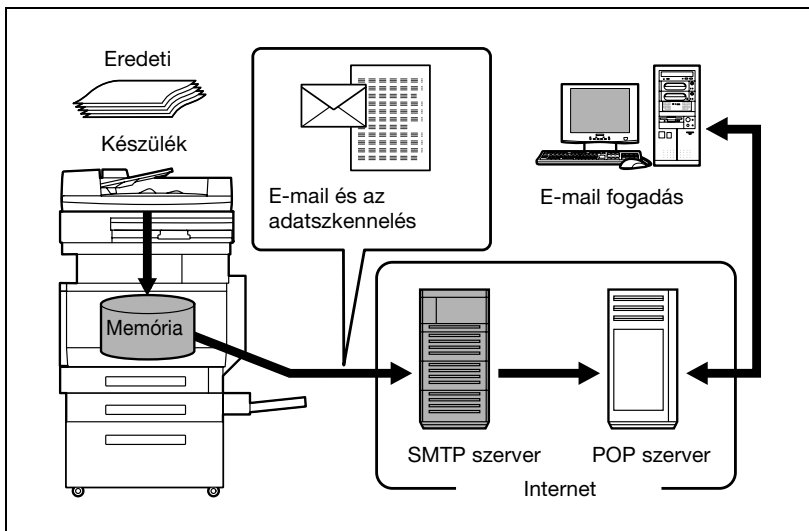

A beszkennelt adatok fájlként történő továbbítása (FTP)

A beszkennelt adatok fel vannak töltve a meghatározott FTP szerverre. Az FTP szerver címe, felhasználónév, jelszó és egyéb információk ennek a készüléknek az érintőmezős képernyőjéről kerültek bevitelre.

Az FTP szerverre feltöltött fájlok letölthetők a hálózat egyik számítógépéről.

A részleteket lásd “Adatküldés a szerverre (Szkennelés FTP-re)” a(z) 3-22 oldalon.

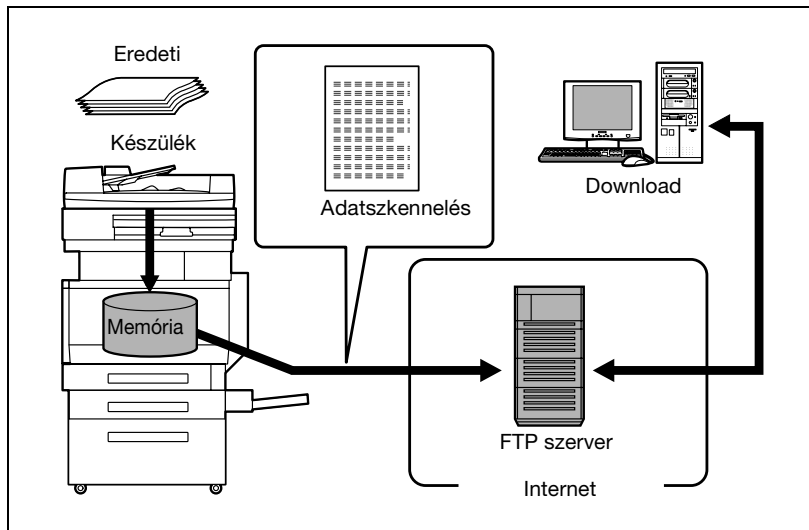

A beszkennelt adatok továbbítása a hálózat egyik számítógépére (SMB)

A beszkennelt adatok továbbíthatók egy meghatározott számítógép megosztott mappájába. A rendeltetési számítógép címe, felhasználónév, jelszó és egyéb információk ennek a készüléknek az érintőmezős képernyőjéről kerültek bevitelre.

A részleteket lásd "A beszkennelt adatok továbbítása a hálózat egyik PC-jére (Szkennelés SMB-re)" a(z) 3-35 oldalon.

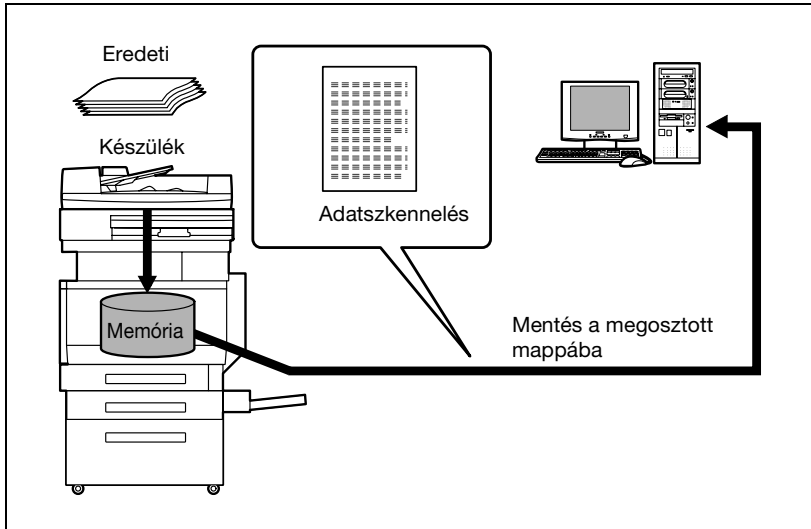

A beszkennelt adatok mentése a fiókokba

A beszkennelt adatok elmenthetők a készülék belső merevlemezén létrehozott fiókokba. Az adatok más alkalmazásokban is felhasználhatók. A fájl nevét a készülék érintőmezős képernyőjéről lehet bevinni.

Ezenfelül ha a szkennelt adatok a "Dátumozó felhasználói fiókba" kerülnek tárolásra, elküldheti azt az Interneten keresztül, egy domain név és a küldés dátumának és időpontjának hozzáadásával.

A dátumozó felhasználói fiókba történő mentés ismertetését, lásd "Dátumozás (Alkalmazás)" a(z) 3-74 oldalon. Az adatok mentését egy fiókba vagy a mentett adatok újbóli felhasználását, lásd a Kezelési útmutató "Box funkciók" részében.

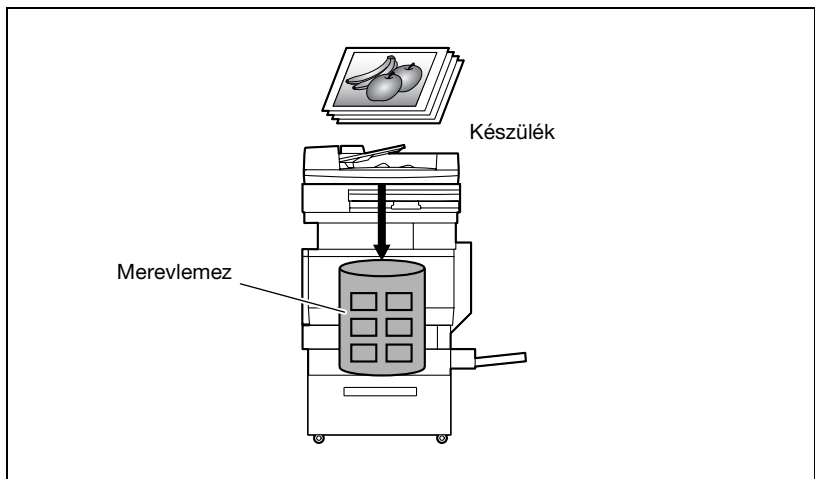

A készülék szkennerként való használata

Ez a készülék szkennerként is használható. A szkennert vezérelhető egy hálózatra kötött számítógépről, és a beszkennelt kép betölthető a használt számítógép egyik alkalmazásába.

Részletes ismertetését, lásd a TWAIN illesztőprogram kézikönyvében a Felhasználói szoftver CD-lemezen.

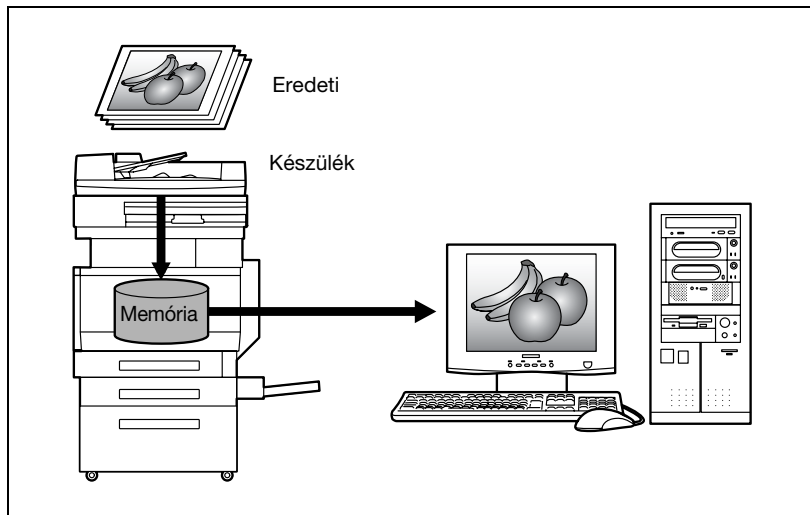

2.3 Beállítások a hálózati/szkennelési funkciók használatához

Ajánlott az alább részletezett beállításokat elvégezni a hálózati/szkennelési funkciók használata előtt. Elsőként a "Hálózati beállítások meghatározása" részben leírt hálózati beállításokat kell elvégezni. Ha szükséges, állítsa be a többi tételt is.



Bővebb információk

A hálózati beállítások meghatározásának részleteiért lásd az alább felsorolt fejezeteket.

"TCP/IP beállítások" a(z) 4-60 oldalon

"E-mail TX (SMTP) beállítások" a(z) 4-109 oldalon

"5 Beállítások megadása PageScope Web Connection használatával"

A hálózati beállítások meghatározása

A hálózaton való használat érdekében a készülékhez hozzá kell rendelni egy IP címet, és meg kell határozni az SMTP szerveret. Gondoskodjon a beállításokról.

A beállítások elvégzésének két módja van. Az első módszer szerint a beállításokat a készülék érintőmezős képernyőjéről kell végezni. A másik módszer a PageScope Web Connection használata a számítógép web böngészőjén keresztül, amelyhez a böngészővel csatlakozni kell a hálózathoz.

A rendeltetési helyek regisztrálása és beállításai elvégzése

A beszkennelt adatok rendeltetési helyét (fogadóit) regisztrálni kell.

A következő regisztrációs módszerek állnak rendelkezésre.

- Regisztrálás a készülék érintőmezős képernyőjéről.
- A PageScope Web Connection használata a hálózatra kapcsolt számítógépről.

Az alábbi rendeltetési hely típusokat lehet regisztrálni.

Típus	Leírás
Rövidített rendeltetési hely	A rendeltetési helyet egy nyomógombbal lehet kiválasztani.
Csoport	Több rendeltetési helyet csoportként lehet regisztrálni. E-mail-t, FTP-t, SMB-t és fiók rendeltetési helyet egy csoportként lehet regisztrálni.



Megjegyzés

A rendeltetési helyet is be kell vinni szkennelés előtt. Ezt "közvetlen bevételnek" nevezik. A részleteket lásd "A címek közvetlen bevitele" a(z) 3-19 oldalon.



Bővebb információk

A rendeltetési helyek regisztrálásának és beállításainak a részleteit lásd az alább felsorolt szakaszokban.

"Rövidített rendeltetési helyek regisztrálása" a(z) 4-12 oldalon

"Rendeltetési helyek csoportjának regisztrálása" a(z) 4-25 oldalon

A Kitől cím beállítása

Az e-mailbe szkenneléshez regisztrálni kell a Kitől címet. A Kitől cím az a cím, amely meghatározza az adat küldőjét. Általában ajánlott a regisztrált adminisztrátor e-mail címét alkalmazni.

Amennyiben a regisztrált adminisztrátor e-mail címe nem lett meghatározva, minden e-mailbe szkennelési művelethez külön be kell állítani a küldő e-mail címét. Jegyezzék meg, hogy az e-mailbe szkennelés nem lehetséges, ha nincs megadva a Kitől címe.



Megjegyzés

A felhasználó hitelesítési beállítások alkalmazása esetén, az egyes felhasználók részére beállított e-mail cím lesz a Feladó címe.

A szkennelési beállítások megadása

Egy dokumentum szkennelésekor az alábbi szkennelési beállításokat lehet megadni.

Ezeket a beállításokat a készülék érintőmezős képernyőjéről kell elvégezni.

Elem	Leírás
Fájltípus	Beállítja a fájl típusát a mentéshez.
Felbontás	Beállítja a szkennelés felbontását.
Szimplex/Duplex	Kiválasztja, hogy a dokumentumnak csak az egyik vagy mindkét oldalát kell-e szkennelni.
Eredeti típus	Beállítja a beszkenelt kép típusát.
Szkennelés méret	Beállítja a szkennelés méreteit.
Szín	Beállítja a beszkenelt dokumentum színeit.
Háttér eltávolítása	Pontosan beállítja a dokumentum háttérének (üres területeinek) denzitását.
Eredeti beállítás	Meghatározza a betöltött dokumentum típusát és jellemzőit.
Alkalmazás	Funkciókat kínál a nyomtatandó kép pontos beállításához, például könyv szkenneléshez és a körülvevő terület törléséhez.



Bővebb információk

A szkennelés beállításainak részletes ismertetését, lásd a "A szkennelési beállítások megadása" a(z) 3-49 oldalon.

A program beállítások elvégzése

A rendeltetési hely és a szkennelési beállítások együtt, egyszerű programként regisztrálhatók. Ez kényelmes dokumentumok gyakori szkennelésekor és adatok azonos feltételekkel történő küldésekor.

Ezeket a beállításokat a készülék érintőmezős képernyőjéről kell elvégezni.



Bővebb információk

A részleteket lásd "Program rendeltetési helyek regisztrálása" a(z) 4-27 oldalon.

Az alapértelmezett szkennelési beállítások elvégzése

A kezelőpanel [Scan] gombjának megérintésekor megjelenő beállítások elvégezhetők.



Bővebb információk

A részleteket lásd "Állítsa be a szkennelni kívánt adat mentési formátumát" a(z) 4-40 oldalon.

2.4 Csatlakozás a hálózathoz

A készülék csatlakoztatható a hálózathoz.



Emlékeztető

Ez a készülék egy párhuzamos vagy egy USB csatlakozón (opcionális) keresztül csatlakoztatható. Mindazonáltal a szkennelési funkció használatához gondoskodni kell a hálózathoz való csatlakozásról.

Hálózati csatlakozás

A hálózatot és a készülék Ethernet csatlakozóját UTP kábellel (5. vagy újabb kategória ajánlott) össze kell kötni.

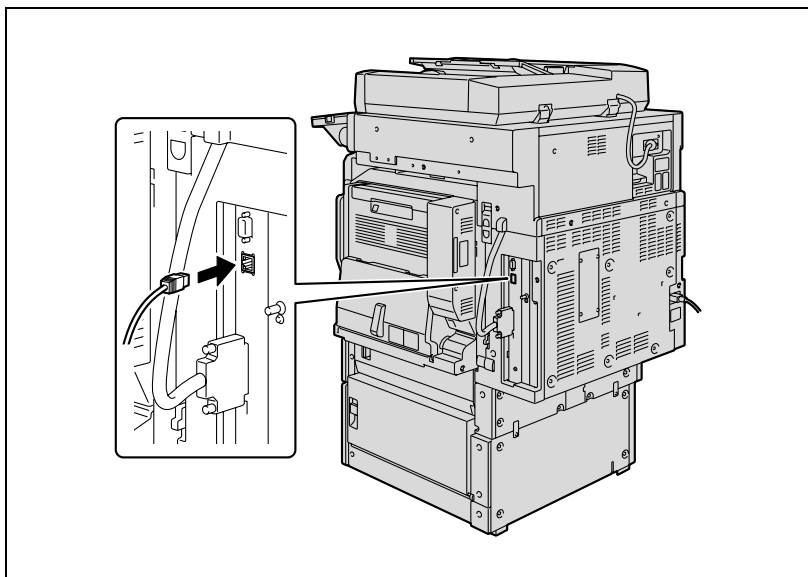

2.5 A beállítás és a szkennelési műveletek folyamatábrája

A szkennelési műveletek használatához szükséges szkennelési funkciók sorrendje a beállítási műveletek alapján az alábbiakban látható.

Végezze el a szkennelési beállításokat a képernyőn, amelyek a [Kieg./Számológép] gomb megérintése után jelennek meg, azután érintse meg a [Felhasználói beállítás] gombot.
* Végezze el az alapbeállításokat, olyanokat, mint a beszkenelt adatok mentési formátuma lásd a. (Lásd "A fő szkennelési képernyő beállítása" a(z) 4-34 oldalon "Állítsa be a szkennelni kívánt adat mentési formátumát" a(z) 4-40 oldalon.)



Végezze el a hálózati beállításokat a képernyőn, amelyek a [Kieg./Számológép] gomb megérintése után jelennek meg, azután érintse meg az [Felügyeleti beállítás] gombot.
* A készülék hálózaton történő használatához végezze el a beállításokat. (Lásd "TCP/IP beállítások" a(z) 4-60 oldalon, "A NetWare beállításai" a(z) 4-70 oldalon, "http szerver beállítás" a(z) 4-76 oldalon, "FTP beállítások" a(z) 4-84 oldalon, "SMB beállítások" a(z) 4-87 oldalon, "AppleTalk beállítások" a(z) 4-92 oldalon, "Engedélyező LDAP beállítások" a(z) 4-95 oldalon, "Az LDAP beállítások elvégzése" a(z) 4-97 oldalon, "Az alapértelmezett keresés beállítása" a(z) 4-108 oldalon, "E-mail TX (SMTP) beállítások" a(z) 4-109 oldalon, "E-mail RX (POP) beállítások" a(z) 4-119 oldalon, "Eszközbeállítások" a(z) 4-125 oldalon, "Időbeszabályozás beállításai" a(z) 4-127 oldalon, "A Status értesítés beállításai" a(z) 4-131 oldalon, "Összesítő számláló értesítés beállítása" a(z) 4-134 oldalon, "PING jóváhagyás" a(z) 4-140 oldalon, "SLP beállítások" a(z) 4-145 oldalon, "LPD beállítások" a(z) 4-146 oldalon, "Előtag/Utótag beállítások" a(z) 4-147 oldalon, "Érvénytelen tanúsítvány kezelése" a(z) 4-152 oldalon, "SNMP beállítások" a(z) 4-154 oldalon, "Bonjour beállítás" a(z) 4-160 oldalon, "TCP Socket beállítás" a(z) 4-162 oldalon, "IS OpenAPI beállítások" a(z) 4-165 oldalon és "Hitelesítés külső szerveren" a(z) 4-170 oldalon.)



Végezze el a [Kieg./Számológép] gomb megérintése után a képernyőn megjelenő rendeltetési helyek regisztrálását.
* Adja meg az e-mailek küldéséhez szükséges e-mail címeket, regisztrálja az FTP szervereket, és adja meg a rendeltetési számítógépeket. (Lásd "Rövidített rendeltetési helyek regisztrálása" a(z) 4-12 oldalon, "Rendeltetési helyek csoportjának regisztrálása" a(z) 4-25 oldalon, "Program rendeltetési helyek regisztrálása" a(z) 4-27 oldalon és "Az e-mail beállítások elvégzése" a(z) 4-30 oldalon.)



Töltse be a dokumentumot.



Adja meg a rendeltetési helyet.



Végezze el a szkennelés beállításait (lásd a oldal 3-49).



Nyomja meg a [Start] gombot a kezelőpanelen.



A dokumentum szkennelése és az adatok elküldése kész.



Megjegyzés

Néhány beállítás elvégezhető a kezelőpanelen, vagy a hálózathoz csatlakozó számítógépről, a PageScope Web Connection használatával. A részleteket lásd "5 Beállítások megadása PageScope Web Connection használatával".



Dokumentumok szkennelése

3 Dokumentumok szkennelése

3.1 Kezelőpanel

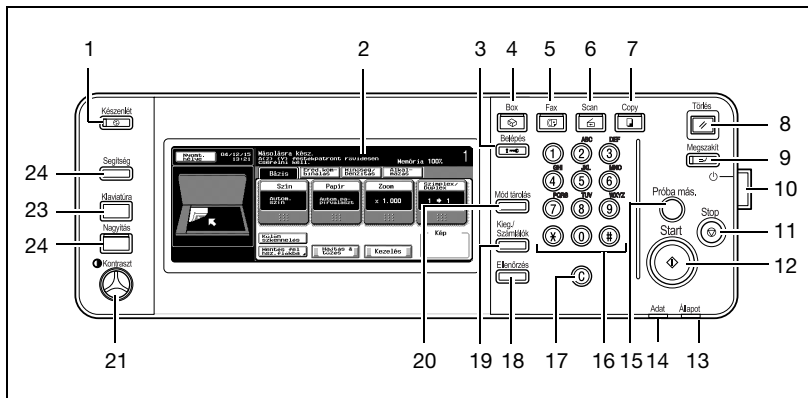

Sz.	Elnevezés	Leírás
1	[Készenléti] gomb	Ezt lenyomva a készülék belép az Energiatakarékos módba. Amíg a készülék Energiatakarékos módban van, az [Készenléti] gomb jelzője zöld fényel világít, és az érintőmezős képernyő kikapcsol. A kilépéshez az Energiatakarékos módból, ismét nyomja meg az [Készenléti] gombot.
2	Érintőmezős képernyő	Különbféle képernyőket és üzeneteket jelenít meg. A különféle beállítások közvetlenül a panel megérintésével végezhetők el.
3	[Belépés] gomb	Amennyiben a felhasználói hitelesítés vagy az elszámoló nyomkövetési beállítások megtörténtek, ennek a készüléknek a használatához nyomja meg ezt a gombot a felhasználónév és jelszó bevétele után (hitelesítéshez) vagy az elszámoló nevének és jelszavának bevétele után (elszámoló nyomkövetéshez). Ezt a gombot a kijelentkezéshez is használják.
4	[Box] gomb	Ezt megnyomva a készülék Fiók módba vált át. Amíg a készülék Fiók módban van, a [Box] gomb jelzője zöld fényel világít. Részletesen, lásd a Kezelési útmutató [Box funkciók] részében.
5	[Fax] gomb	Ezt megnyomva a gép fax módba vált át. Amíg a készülék fax módban van, a [Fax] gomb jelzője zöld fényel világít. Részletesen, lásd a Kezelési útmutató [Fax funkciók] részében.

Sz.	Elnevezés	Leírás
6	[Scan] gomb	Ezt megnyomva a gép Szkenner módba vált át. Amíg a készülék Szkenner módban van, a [Scan] gomb jelzője zöld fénnel világít.
7	[Copy] gomb	Ezt lenyomva a gép Másolás módba vált. (Alapértelmezésben a készülék Másolás módban van.) Amíg a készülék Másolás módban van, a [Copy] gomb jelzője zöld fénnel világít. Részletesen, lásd a Kezelési útmutató [Másolási funkciók] részében.
8	[Törlés] gomb	Nyomja meg, a kezelőpanel és az érintőmezős képernyőn bevitt összes beállítás törléséhez (a programozott beállítások kivételével).
9	[Megszakít] gomb	Ezt lenyomva a készülék Megszakítás módba vált. Amíg a készülék Megszakítás módban van, a [Megszakít] gomb jelzője zöld fénnel világít és az érintőmezős képernyőn "A gép most megszakítás üzemmódban van." üzenet látható. A Megszakítás módból a [Megszakít] gomb ismételt megnyomásával lehet kilépni.
10	Kiegészítő tápfeszültség gomb	Nyomja meg a készülék be/ki műveleteihez, például a másoláshoz, nyomtatáshoz vagy szkenneléshez. Kikapcsolt helyzetben a készülék olyan állapotba vált át, ahol energiát takarít meg.
11	[Stop] gomb	Szkennelés alatt nyomja meg a [Stop] gombot, a szkennelési művelet leállításához.
12	[Start] gomb	Nyomja meg a szkennelés elkezdéséhez. Amikor a készülék készen áll a szkennelés megkezdésére, a [Start] gomb jelzője zöld fénnel világít. Ha a [Start] gomb jelzője narancsszínű fénnel világít, a szkennelést nem lehet elkezdeni. Nyomja meg a leállított feladat újratekésítéséhez.
13	Fő tápjelző	Zöld fénnel világít, amikor a készüléket a kiegészítő Tápfeszültség gombbal kapcsolták be.
14	Adatjelző	A nyomtatási feladat fogadása közben zöld fénnel villog. Az adatok nyomtatása közben zöld fénnel világít.
15	[Próba más.] gomb	Nyomja meg, ha nagyszámú másolat kinyomtatása előtt ellenőrzés céljából egy egyszerű próbamásolatot akar kinyomtatni.
16	Számgombok	A másolatok számának beírására használható. A zoom-tényező beírására használható. Különböző beállításoknál használható.
17	[C] (törlés) gomb	Nyomja meg egy, a billentyűzeten beírt érték (pl. példányszám, zoom-tényező vagy egy méret) törléséhez.
18	[Ellenőrzés] gomb	Ezt lenyomva, a meghatározott beállításokat tartalmazó képernyő jelenik meg
19	[Kieg./Számlálók] gomb	Nyomja meg a segédprogram képernyő és a méterszámláló képernyő megjelenítéséhez.

Sz.	Elnevezés	Leírás
20	[Mód tárolás] gomb	Nyomja meg az eldöntött másolási beállítások egyszerű programként való regisztrálásához vagy egy már regisztrált másoló program meghívásához.
21	Kontraszt tárcsa	Az érintőmezős képernyő kontrasztjának szabályozására használható
22	[Nagyítás] gomb	Ezt lenyomva a készülék Kijelzőnagyítás módba vált
23	[Klaviatúra] gomb	Ezt lenyomva, a kijelzőn megjelenik a felhasználói hozzáférési funkciókat meghatározó képernyő.
24	[Segítség] gomb	Nyomja meg a súgó főmenü képernyőjének előhívásához, amelyen a különböző funkciók és a műveletek részletei megjelenhetnek.



VIGYÁZAT

Az érintőmezős képernyő sérüléseinek megelőzése érdekében az érintőmezős képernyőt nem szabad erővel megnyomni.

→ Az érintőmezős képernyőt nem szabad kemény vagy hegyes tárggyal sem megnyomni.

3.2 A Szkennelés képernyő megjelenítése

A szkennelési műveletek elvégzéséhez jelenítse meg a szkennelés mód képernyőt.

Kapcsolja be a készüléket. Amikor a készülék készen áll a másolásra, a bázisképernyő jelenik meg.

Nyomja meg a [Scan] gombot a kezelőpanelen a szkennelés mód képernyőjének megjelenítéséhez.

A kijelzett funkciók és módok a képernyőn megjelenő gombok gyengéd érintésével egyenként kiválaszthatók.

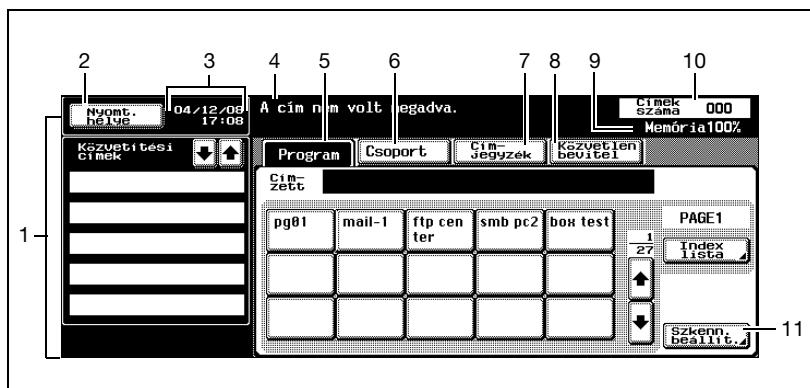

Nem	Név	Leírás
1	Mellékkijelző terület	Ez a terület kijelzi a rendeltetési helyeket stb.
2	[Nyomt. helye] gomb	Kijelzi az elvégzett és az eltárolt feladatokat. Különböző parancsok állnak rendelkezésre a feladatok ellenőrzésére és kezelésére.
3	Dátum/Idő kijelző terület	Kijelzi a pillanatnyi dátumot/időt.
4	Üzenet kijelző terület	Kijelzi a készülék állapotát és az elvégzendő műveletek részleteit.
5	[Program] gomb	Kijelzi a programokba regisztrált rendeltetési helyeket.
6	[Csoport] gomb	Kijelzi a csoportokba regisztrált rendeltetési helyeket.
7	[Címjegyzék] gomb	A regisztrált rendeltetési helyeknek a címjegyzékben való keresésre szolgál.
8	[Közvetlen bevitel] gomb	A rendeltetési helybe való begépelésre szolgál a Szkennelés e-mail-be, Szkennelés FTP-re, vagy a Szkennelés SMB-re műveletek végzésekor, vagy annak a fióknak a kiválasztására, ahová a feladat eltárolásra kerül. Ez a gomb nem jelenik meg, ha a [Címzés kézi beadása] a Biztonsági részletek képernyőn (megjelenik a [Biztonsági beállítás] gomb megérintésekor a Felügyeleti beállítás képernyőn) "Korlátozott"-ként került beállításra.
9	Elérhető memória kijelző	Megmutatja a szkennelési műveletekhez végzéséhez rendelkezésre álló memória mennyiségét.
10	Cím szám kijelző terület	Megmutatja a megadott címek számát.
11	[Szkenn. beállít.] gomb	A szkennelési beállítások elvégzésére szolgál.

3.3 Adatok küldése e-mail üzenetben (Szkennelés e-mail-be)

Szkennelés e-mailbe

A Szkennelés e-mail-be műveletet az ezen a készüléken beszkenelt képek csatolmányként való elküldésére használják a megadott e-mail címre.

Az alábbiakban leírt módszerek a rendeltetési hely meghatározására szolgálnak.

A módszerek kombinálhatók is, például rendeltetési hely csoport kiválasztásával, majd további rendeltetési helyek közvetlen bevitellel történő megadásával.



Megjegyzés

Az e-mail küldéséhez szükséges eljárást, lásd "A beszkenelt adatok e-mail üzenetként történő továbbítása" a(z) 2-4 oldalon.

Programok használata

"Program" azokra a beállításokra vonatkozik, ahol a rendeltetési hely címek és szkennelési beállítások együttesen lettek regisztrálva. Ez a lehetőség kényelmes a dokumentumok gyakori szkennelésekor és adatok azonos feltételekkel történő küldésekor. Az alábbi eljárás leírja, hogyan kell adatokat küldeni egy már korábban regisztrált program kiválasztásával.

A programok regisztrálásának részleteivel kapcsolatban lásd a "Program rendeltetési helyek regisztrálása" a(z) 4-27 oldalon részt.

- 1 Nyomja meg a [Scan] gombot a kezelőpanelen.

Megjelenik a szkennelés mód képernyője.

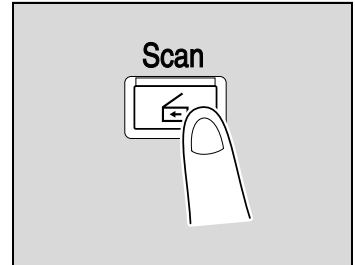

- 2 Érintse meg a [Program] gombot.

A kiválasztott rendeltetési helyek listája a "Közvetítési címek" alatt látható. További rendeltetési hely címeket a címjegyzék segítségével vagy közvetlen bevitellel lehet hozzáadni.

Csak a meghatározott rendeltetési helyek jelződnék ki. Például, a fax rendeltetési helyek nem jelennek meg.



- 3 Érintse meg a [Szkenn. beállít.] gombot a meghatározott szkennelési beállítások ellenőrzéséhez. A megadott beállítások megváltoztathatók.

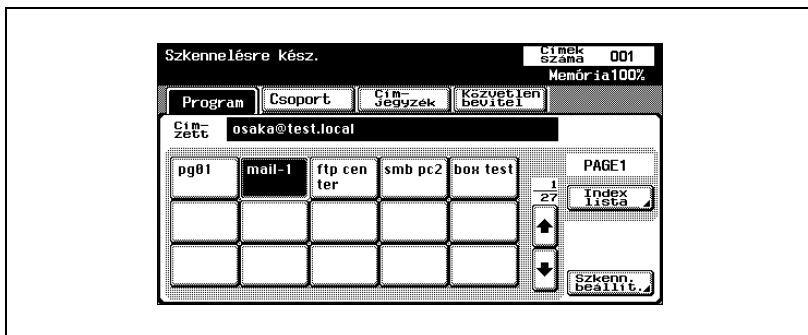

- A szkennelés beállításainak részletes ismertetését, lásd a “A szkennelési beállítások megadása” a(z) 3-49 oldalon.

- 4 A beállítások ellenőrzése után érintse meg az [OK] gombot.

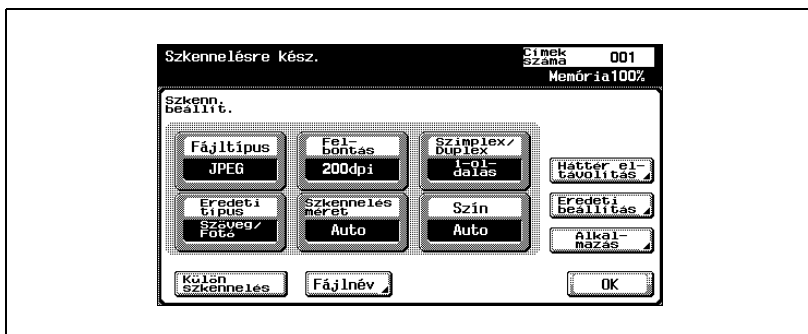

- 5 Töltse be a dokumentumot az ADF-be (opció), vagy helyezze rá a készülék tárgyüvegére.

- 6 Nyomja meg a [Start] gombot a kezelőpanelen.

A dokumentum szkennelése és az adatok elküldése kész.



Megjegyzés

Ne kapcsolja ki a készüléket, amíg a szkennelt feladatok felirat el nem tűnik a feladatlistából.

Csoportcímek kiválasztása

A "Csoport" azokra a rendeltetési helyekre vonatkozik, amelyek közösen lettek regisztrálva. Az alábbi eljárás leírja, hogyan kell adatokat küldeni egy már korábban regisztrált csoport kiválasztásával.

A csoportok regisztrálásának részleteivel kapcsolatban lásd a "Program rendeltetési helyek regisztrálása" a(z) 4-27 oldalon részt.

- 1 Nyomja meg a [Scan] gombot a kezelőpanelen.

Megjelenik a szkennelés mód képernyője.

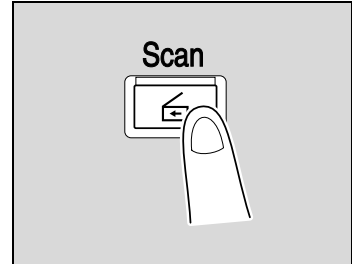

- 2 Érintse meg a [Csoport] gombot.

A csoport gomb megérintésekor megjelenik a csoportba regisztrált tagok listája.

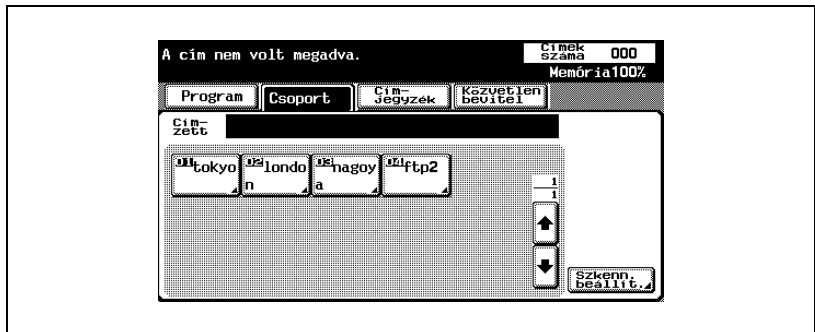

- 3 Válassza ki az eldöntött rendeltetési helyeket, majd érintse meg a [OK] gombot.

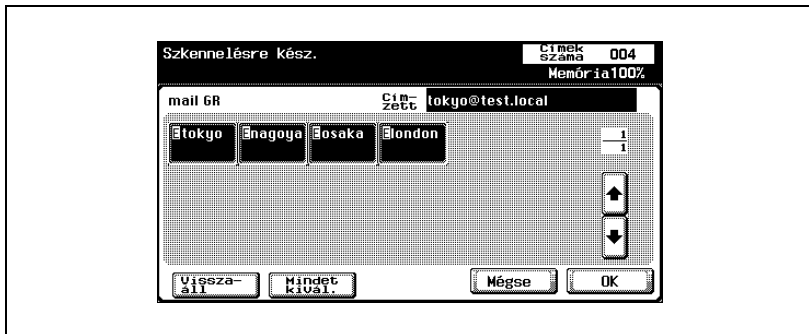

- 4 Érintse meg a [Szkenn. beállít.] gombot, majd végezze el a szkennelési beállításokat.
- A szkennelés beállításainak részletes ismertetését, lásd a "A szkennelési beállítások megadása" a(z) 3-49 oldalon.

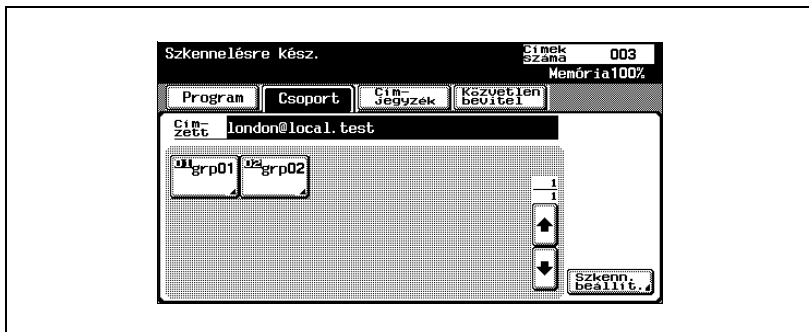

- 5 A beállítások elvégzése után érintse meg az [OK] gombot.

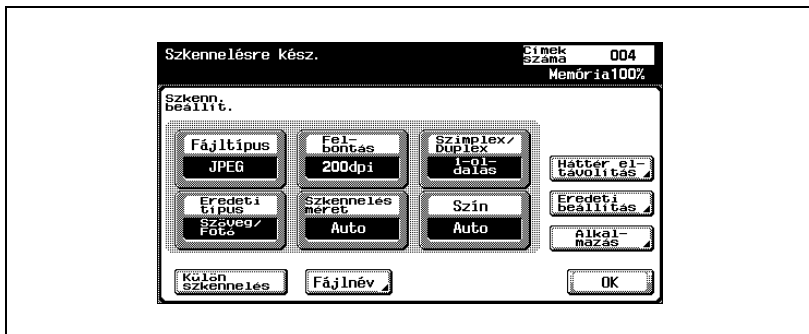

- 6 Töltse be a dokumentumot az ADF-be (opció), vagy helyezze rá a készülék tárgyüvegére.
- 7 Nyomja meg a [Start] gombot a kezelőpanelen.
A dokumentum szkennelése és az adatok elküldése kész.

**Megjegyzés**

Ne kapcsolja ki a készüléket, amíg a szkennelt feladatok felirat el nem tűnik a feladatlistából.

Rendeltetési helyek kiválasztása a címjegyzékből

A "Címjegyzék" a korábban regisztrált rendeltetési hely címek a gyűjteményére vonatkozik. Az alábbi eljárás leírja, hogyan kell adatokat küldeni a címjegyzékből kiválasztott rendeltetési helyekre. A címjegyzékből egyidejűleg több cím is meghatározható.

A címeknek a címjegyzékbe regisztrálásának részleteit lásd a "Rövidített rendeltetési helyek regisztrálása" a(z) 4-12 oldalon.

- 1 Nyomja meg a [Scan] gombot a kezelőpanelen.

Megjelenik a szkennelés mód képernyője.

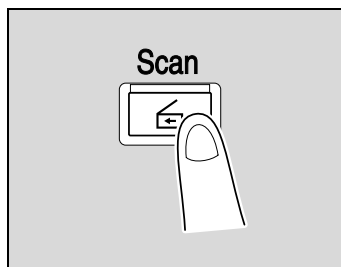

- 2 Érintse meg a [Címjegyzék] gombot.

Megjelenik a címjegyzék, és a megfelelő index gomb megnyomására megjelennek a regisztrált nevek címei.

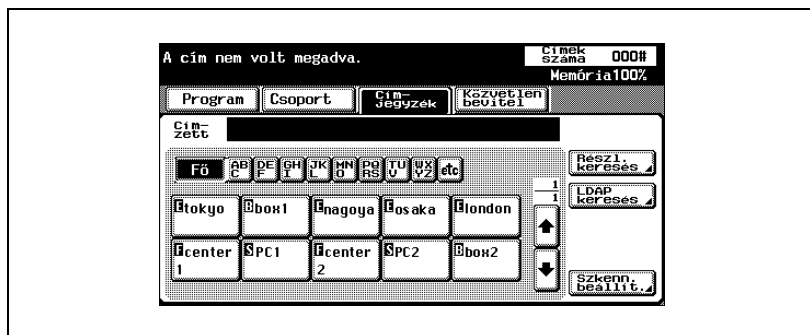

- ? Miért nem jelenik meg az [LDAP Keresés] a Címjegyzék fülön?
- Ha a [Címzés kézi beadása] a Biztonsági részletek képernyőn (megjelenik a [Biztonsági beállítás] gomb megérintésekor a Felügyeleti beállítás képernyőn) [Korlátozott]-ként került beállításra, az [LDAP keresés] nem jelenik meg a Címjegyzék fülön.
- ? Milyen beállítások szükségesek az LDAP keresés végrehajtásához?
- Felügyeleti beállítások szükségesek, mint az LDAP szerver beállítása. A részleteket lásd "Engedélyező LDAP beállítások" a(z) 4-95 oldalon.

- 3 A rendeltetési hely kiválasztásához érintse meg a gombot. A kiválasztott gombok kiemelésre kerülnek, és a kiválasztott rendeltetési helyek listája láthatóvá válik a "Közvetítési címek" alatt. További rendeltetési hely címeket is hozzá lehet adni közvetlen bevitellel.
- Ha szükséges, megkeresheti a rendeltetési helyet. A részleteket lásd "Rendeltetési hely keresése" a(z) 3-16 oldalon.

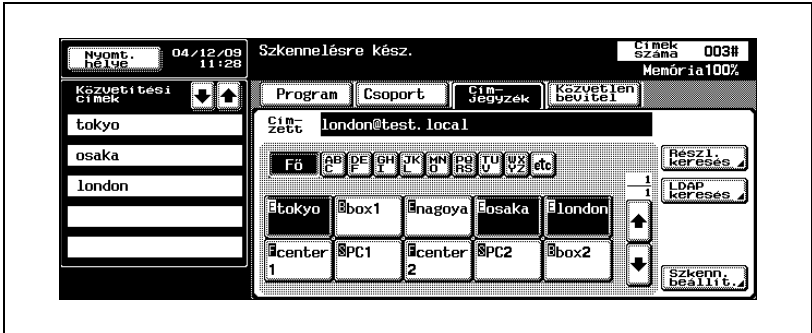

Rendeltetési hely keresése

A rendeltetési helyek kereséséhez az alábbi módszerek állnak rendelkezésre.

- Keresés részlet alapján: A cím keresése a név egy részletének vagy a cím leírásának begépelése alapján történik.
- LDAP keresés: Megkeresi azt a címet, amely megfelel a LDAP szerverre beregisztrált címek feltételeinek.

A "Bázis keresés" az, amelyben a begépelte kulcsszó alapján, a "Speciális keresés" az, amelyben egyszerre több feltétel alapján történik az elérhető keresések szűkítése.



Bővebb információk

Az LDAP keresés végrehajtásához, az LDAP szerver Felügyeleti beállítás módban elvégezhető beállítása szükséges. A részleteket lásd "Engedélyező LDAP beállítások" a(z) 4-95 oldalon.

Bázis keresés

LDAP alapfokú keresés
Adja meg a keresési kulcsot.

Név

← → Tör-
lés Szökőz

1 2 3 4 5 6 7 8 9 0 - ^

q w e r t y u i o p @ []

a s d f g h j k l ; : |

z x c v b n m , . / \ Váltó

Mégse OK

Speciális keresés

A keresési feltételeket kombinálhatja.
Állítsa be a feltételeket és hajtsa
végre a keresést.

Részletes keresés 1/2 ◀Vissza Tovább▶

Név VAGY

E-mail VAGY

Fax sz. VAGY

Uezetek-
név VAGY

Kereszt-
név VAGY

Mégse OK

A keresési feltételeket kombinálhatja.
Állítsa be a feltételeket és hajtsa
végre a keresést.

Részletes keresés 2/2 ◀Vissza Tovább▶

Város VAGY

Cég neve VAGY

Részleg VAGY

Mégse OK

A rendeltetési hely keresése

- 1 Érintse meg a [Szkenn. beállít.] gombot, majd végezze el a szkennelési beállításokat.
 - A szkennelés beállításainak részletes ismertetését, lásd a “A szkennelési beállítások megadása” a(z) 3-49 oldalon.

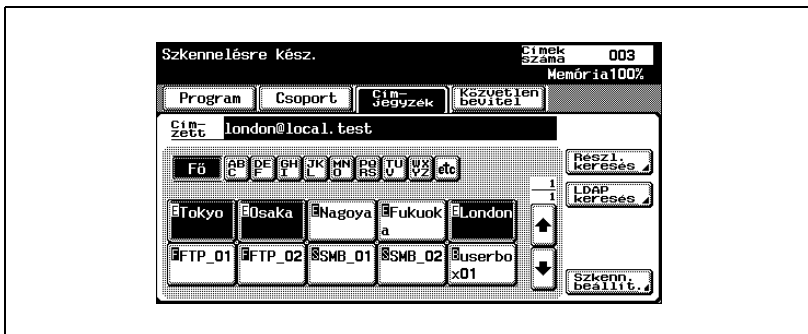

- 2 A beállítások elvégzése után érintse meg az [OK] gombot.

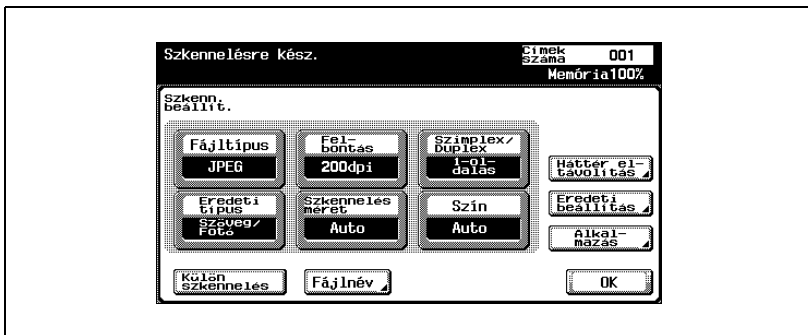

- 3 Töltse be a dokumentumot az ADF-be (opció), vagy helyezze rá a készülék tárgyuvegére.
- 4 Nyomja meg a [Start] gombot a kezelőpanelen.
A dokumentum szkennelése és az adatok elküldése kész.



Megjegyzés

Ne kapcsolja ki a készüléket, amíg a szkennelt feladatok felirat el nem tűnik a feladatlistából.

A címek közvetlen bevitele

A "Közvetlen bevitel" a rendeltetési hely címének a készülék kezelőpaneljéről való közvetlen bevitelére vonatkozik.

- 1 Nyomja meg a [Scan] gombot a kezelőpanelen.

Megjelenik a szkennelés mód képernyője.

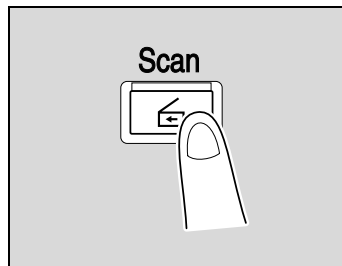

- 2 Érintse meg a [Közvetlen bevitel], majd a [Szkennelés E-mailbe] gombot.

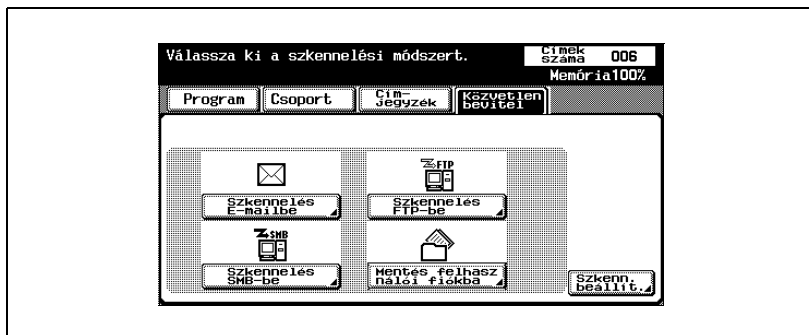

Megjelenik a rendeltetési hely címének bevitelére való képernyő.

? Miért nem jelenik meg a Közvetlen bevitel fül?

→ Ha a [Címzés kézi beadása] a Biztonsági részletek képernyőn (megjelenik a [Biztonsági beáll.] gomb megérintésekor a Felügyeleti beállítás képernyőn) [Korlátozott]-ként került beállításra, a közvetlen bevitel fül nem jelenik meg.

3 Válassza ki a rendeltetési hely címét, majd érintse meg az [OK] gombot.

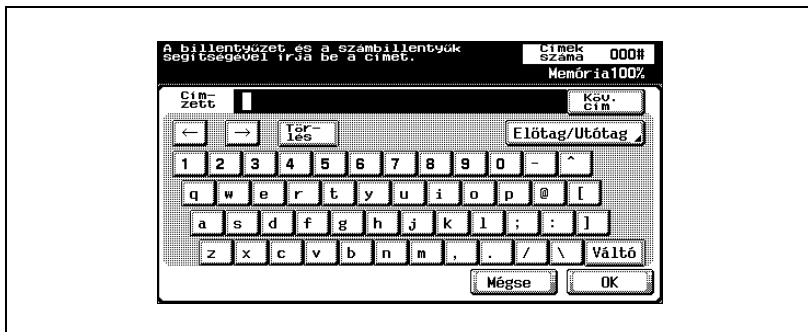

- További cím megadásához érintse meg a [Köv. cím.] gombot, majd adja meg a címet.
- A gyakran használt felhasználó és domain neveket regisztrálni lehet az ismételt előhíváshoz és ismételt felhasználáshoz. Elsőként az előtagokat és toldalékokat rendszergazda módban kell regisztrálni.

A bevitt címek listája a "Közvetítési címek" alatt lesz látható.



- 4 Érintse meg a [Szkenn. beállít.], gombot, majd végezze el a szkennelési beállításokat.

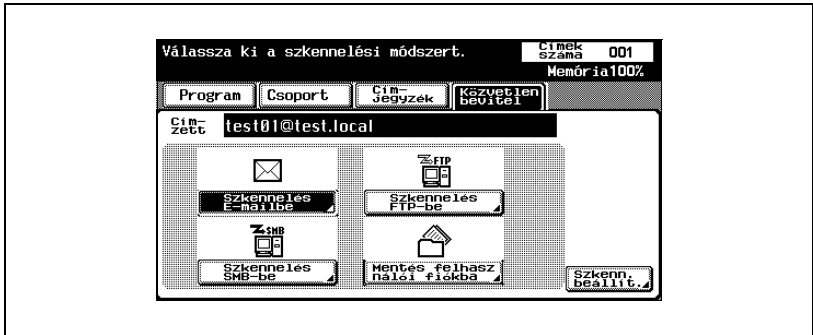

- A szkennelés beállításainak részletes ismertetését, lásd a “A szkennelési beállítások megadása” a(z) 3-49 oldalon.

- 5 A beállítások elvégzése után érintse meg az [OK] gombot.

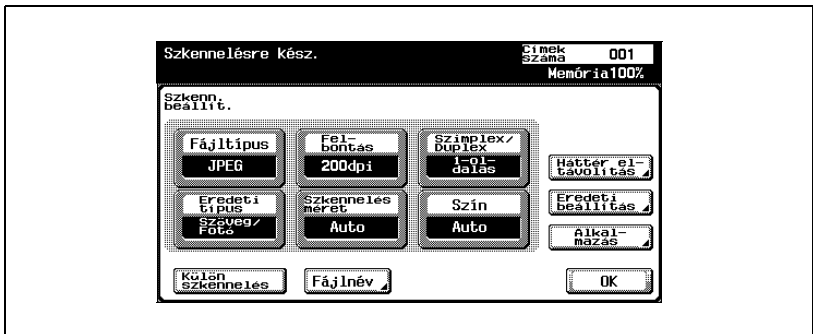

- 6 Töltse be a dokumentumot az ADF-be (opció), vagy helyezze rá a készülék tárgyüvegére.
- 7 Nyomja meg a [Start] gombot a kezelőpanelen.
A dokumentum szkennelése és az adatok elküldése kész.



Megjegyzés

Ne kapcsolja ki a készüléket, amíg a szkennelt feladatok felirat el nem tűnik a feladatlistából.

3.4 Adatküldés a szerverre (Szkennelés FTP-re)

Szkennelés FTP-re

A Szkennelés FTP-re műveletet FTP szervert tartalmazó hálózati környezetben lehet használni. A beszkenelt adatok a hálózaton lévő FTP szerver egy meghatározott mappájába kerülnek.

Ez a funkció alkalmas a nagy méretű adatok, olyanok, mint a nagy felbontású képek küldésére.

Az alább leírt módszerek a rendeltetési hely megadásához állnak rendelkezésre. Ezek a módszerek kombinálhatók is, például rendeltetési hely csoport kiválasztása, majd további rendeltetési helyek hozzáadása közvetlen bevittel.

Előfordulhat, hogy nem lehetséges az adatátvitel, ha rendeltetési hely szervere korlátozásokat helyezett el a dokumentum névén. Mivel a dokumentum neve az adatátvitel időpontjában érvényes fájlnev lesz, a dokumentum nevének megadásakor konzultáljon a hálózat-rendszergazdával.



...

Megjegyzés

Ha a hálózatban van e-mail szerver, az e-mailek érkezéséről szóló értesítési funkció felhasználható a beszkenelt adatok tárolási helyét tartalmazó, értesítő e-mail küldésére. Az értesítés e-mail érkezéséről funkció részleteiért lásd a "Az e-mail beállítások elvégzése" a(z) 3-85 oldalon.



...

Megjegyzés

Az FTP küldés beállításának részletes ismertetését, lásd "A beszkenelt adatok fájlként történő továbbítása (FTP)" a(z) 2-5 oldalon.

Programok használata

A "Program" azokra a beállításokra vonatkozik, ahol a rendeltetési hely FTP szerverek és szkennelési beállítások együttesen lettek regisztrálva. Az alábbi eljárás leírja, hogyan kell adatokat küldeni egy már korábban regisztrált program kiválasztásával.

Ha a hálózatban van proxy szerver, az FTP szerverek az Interneten a proxy szerveren keresztül érhetőek el.

A programok regisztrálásának részleteivel kapcsolatban lásd a "Program rendeltetési helyek regisztrálása" a(z) 4-27 oldalon részt.

- 1 Nyomja meg a [Scan] gombot a kezelőpanelen.

Megjelenik a szkennelés mód képernyője.

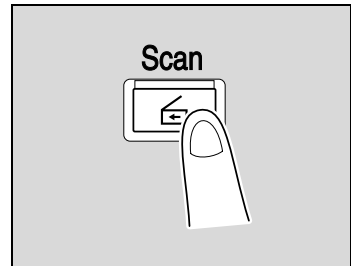

- 2 Érintse meg a [Program] gombot.

A kiválasztott rendeltetési helyek listája a "Közvetítési címek" alatt látható. További rendeltetési hely címeket a címjegyzék segítségével vagy közvetlen bevittel lehet hozzáadni.

Csak a meghatározott rendeltetési helyek jelződnék ki. Például, a fax rendeltetési helyek nem jelennek meg.



- 3 Érintse meg a [Szkenn. beállít.] gombot a meghatározott szkennelési beállítások ellenőrzéséhez. A megadott beállítások megváltoztathatók.

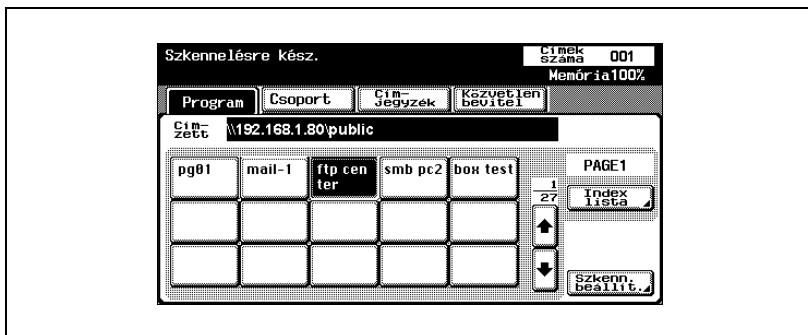

- A szkennelés beállításainak részletes ismertetését, lásd a “A szkennelési beállítások megadása” a(z) 3-49 oldalon.

- 4 A beállítások elvégzése után érintse meg az [OK] gombot.

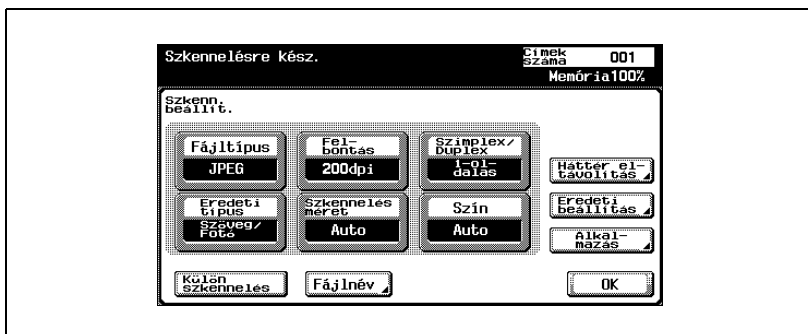

- 5 Töltse be a dokumentumot az ADF-be (opció), vagy helyezze rá a készülék tárgyüvegére.
- 6 Nyomja meg a [Start] gombot a kezelőpanelen.
A dokumentum szkennelése és az adatok elküldése kész.



Megjegyzés

Ne kapcsolja ki a készüléket, amíg a szkennelt feladatok felirat el nem tűnik a feladatlistából.

Csoportcímek kiválasztása

A "Csoport" azokra a rendeltetési helyekre vonatkozik, amelyek közösen lettek regisztrálva. Az alábbi eljárás leírja, hogyan kell adatokat küldeni egy már korábban regisztrált csoport kiválasztásával.

A csoportok regisztrálásának részleteivel kapcsolatban lásd a "Rendeltetési helyek csoportjának regisztrálása" a(z) 4-25 oldalon részt.

- 1 Nyomja meg a [Scan] gombot a kezelőpanelen.

Megjelenik a szkennelés mód képernyője.

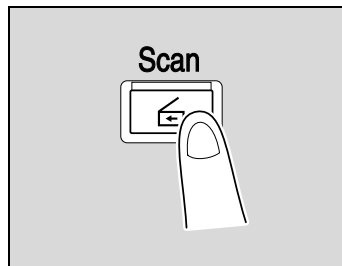

- 2 Érintse meg a [Csoport] gombot.

A csoport gomb megérintésekor megjelenik a csoportba regisztrált tagok listája. További rendeltetési hely címek a címjegyzék használatával vagy közvetlen bevittel adhatók hozzá.

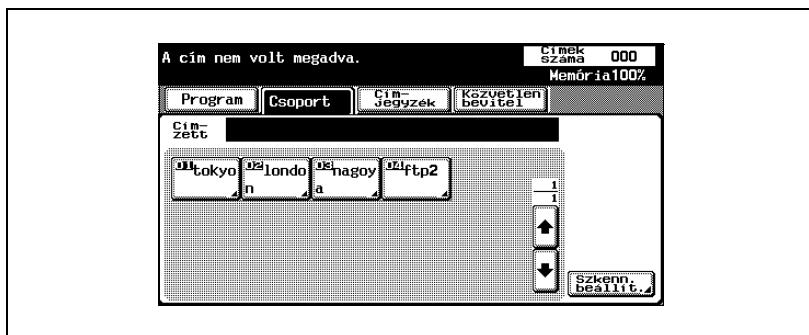

- 3 Válassza ki az eldöntött rendeltetési helyeket, majd érintse meg a [OK] gombot.

A kiválasztott rendeltetési helyek listája a "Közvetítési címek" alatt látható.

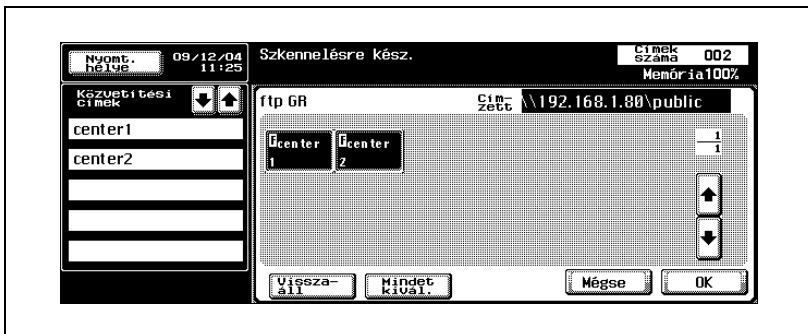

- 4 Érintse meg a [Szkenn. beállít.], gombot, majd végezze el a szkennelési beállításokat.

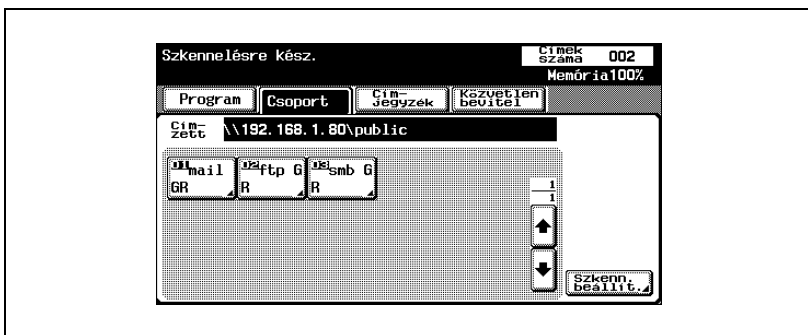

- A szkennelés beállításainak részletes ismertetését, lásd a "A szkennelési beállítások megadása" a(z) 3-49 oldalon.

- 5 A beállítások elvégzése után érintse meg az [OK] gombot.

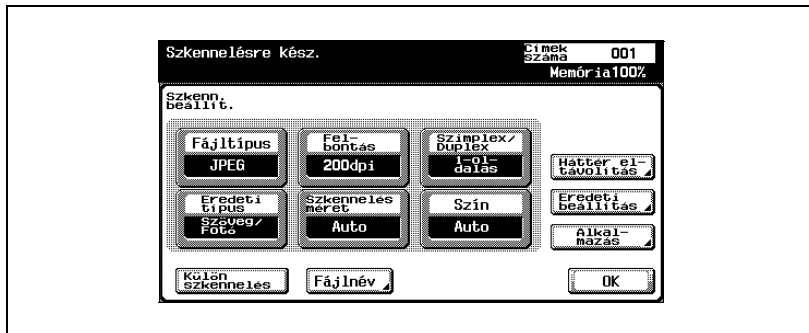

- 6 Töltse be a dokumentumot az ADF-be (opció), vagy helyezze rá a készülék tárgyévegére.
- 7 Nyomja meg a [Start] gombot a kezelőpanelen.
A dokumentum szkennelése és az adatok elküldése kész.



Megjegyzés

Ne kapcsolja ki a készüléket, amíg a szkennelt feladatok felirat el nem tűnik a feladatlistából.

Rendeltetési helyek kiválasztása a címjegyzékből

A "Címjegyzék" a korábban regisztrált rendeltetési hely címek a gyűjteményére vonatkozik. Az alábbi eljárás leírja, hogyan kell adatokat küldeni a címjegyzékből kiválasztott rendeltetési helyekre. A címjegyzékből egyidejűleg több cím is meghatározható.

A címeknek a címjegyzékbe regisztrálásának részleteit lásd a "Rövidített rendeltetési helyek regisztrálása" a(z) 4-12 oldalon.

- 1 Nyomja meg a [Scan] gombot a kezelőpanelen.

Megjelenik a szkennelés mód képernyője.

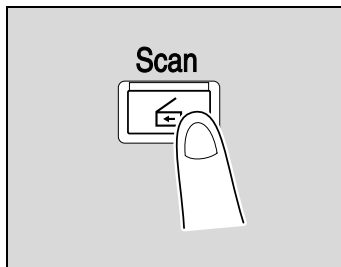

- 2 Érintse meg a [Címjegyzék] gombot. Megjelenik a címjegyzék, és a megfelelő index gomb megnyomására megjelennek a regisztrált nevek címei.

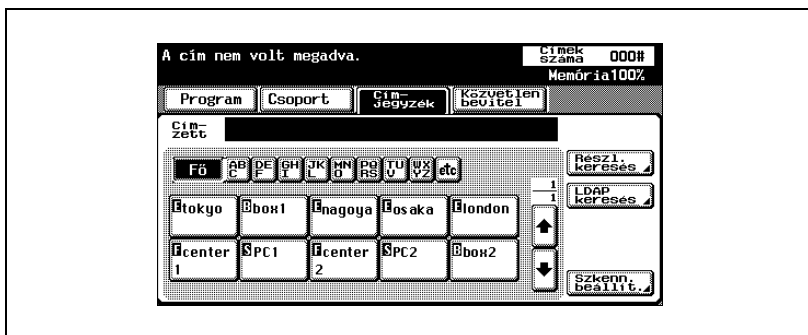

- ? Hogyan kell a címjegyzékben a kívánt címet keresni?
 → Érintse meg a [Részl. keresés] gombot a címek kereséséhez.
 A címjegyzékben kereshetők nevek és címek.

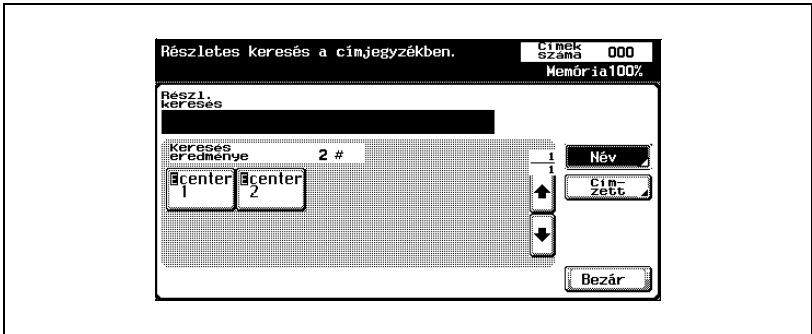

- 3 A rendeltetési hely kiválasztásához érintse meg a gombot.

A gombok kiemelésre kerülnek, és a kiválasztott rendeltetési helyek listája láthatóvá válik a "Közvetítési címek" alatt. További rendeltetési helyeket is hozzá lehet adni közvetlen bevitellel.



- 4 Érintse meg a [Szkenn. beállít.], gombot, majd végezze el a szkennelési beállításokat.

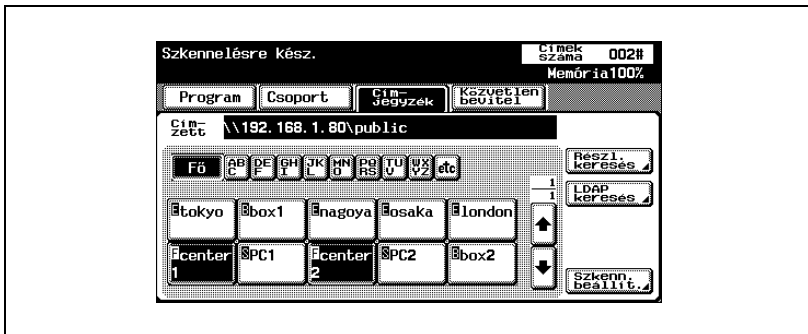

- A szkennelés beállításainak részletes ismertetését, lásd a "A szkennelési beállítások megadása" a(z) 3-49 oldalon.

- 5 A beállítások elvégzése után érintse meg az [OK] gombot.

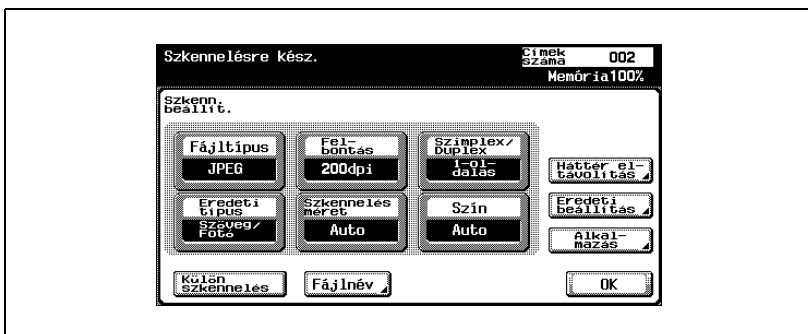

- 6 Töltse be a dokumentumot az ADF-be (opció), vagy helyezze rá a készülék tárgyüvegére.

- 7 Nyomja meg a [Start] gombot a kezelőpanelen.

A dokumentum szkennelése és az adatok elküldése kész.



Megjegyzés

Ne kapcsolja ki a készüléket, amíg a szkennelt feladatok felirat el nem tűnik a feladatlistából.

A címek közvetlen bevitele

A "Közvetlen bevitel" a rendeltetési hely címének a készülék kezelőpaneljéről való közvetlen bevitelére vonatkozik.

Az alábbi eljárás leírja, hogyan kell közvetlenül megadni egy címet.

- 1 Nyomja meg a [Scan] gombot a kezelőpanelen.

Megjelenik a szkennelés mód képernyője.

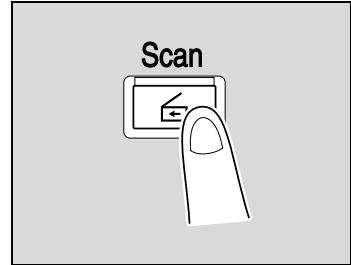

- 2 Érintse meg a [Közvetlen bevitel], majd a [Szkennelés FTP-be] gombot.

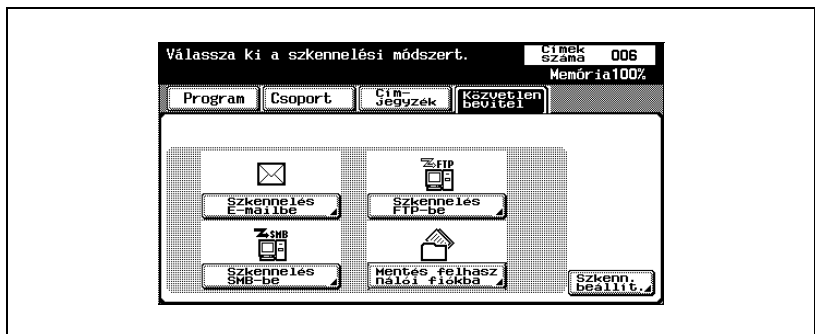

Megjelenik a rendeltetési hely gazdaszámítógépe nevének, a rendeltetési mappa elérési útjának, és más információknak a bevitelére szolgáló képernyő.

? Miért nem jelenik meg a Közvetlen bevitel fül?

→ Ha a [Címzés kézi beadása] a Biztonsági részletek képernyőn (megjelenik a [Biztonsági beáll.] gomb megérintésekor a Felügyeleti beállítás képernyőn) [Korlátozott]-ként került beállításra, a közvetlen bevitel fül nem jelenik meg.

- 3 Adja meg a gazdaszámítógép nevét, a rendeltetési hely mappájának elérési útját, a felhasználónevet és a jelszót.

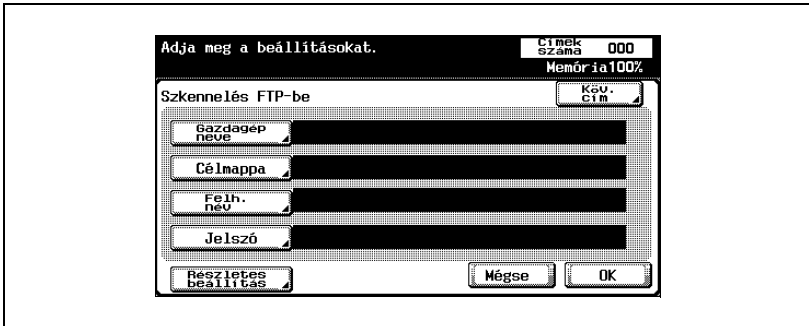

- Gazdagép neve: használja az érintőmezős képernyőn megjelenő billentyűzetet a rendeltetési hely gazdaszámítógépe nevének vagy IP címének megadásához, majd érintse meg az [OK] gombot.
- Célmappa: használja az érintőmezős képernyőn megjelenő billentyűzetet a rendeltetési hely mappája elérési útjának megadásához, majd érintse meg az [OK] gombot.
- Felh. neve: használja az érintőmezős képernyőn megjelenő billentyűzetet a bejelentkező felhasználónév megadásához, majd érintse meg az [OK] gombot.
- Jelszó: használja az érintőmezős képernyőn megjelenő billentyűzetet a jelszó megadásához, majd érintse meg az [OK] gombot.

- 4 Érintse meg a [Részletes beállítás] gombot, majd hajtsa végre a részletes FTP beállításokat.

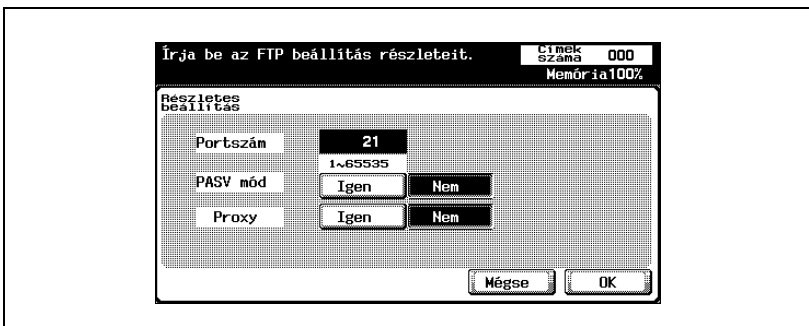

- Port szám: Ellenőrizze a port számát.
- PASV mód: Kiválasztja, vajon a PASV (passzív) mód van-e használva. Érintse meg az [Igen] vagy [Nem] gombot.
- Proxy: Kiválasztja, vajon van-e használva proxy szerver. Érintse meg az [Igen] vagy [Nem] gombot.

- 5 Érintse meg az [OK] gombot.
- 6 Vigye be a rendeltetési hely információt, majd érintse meg az [OK] gombot.

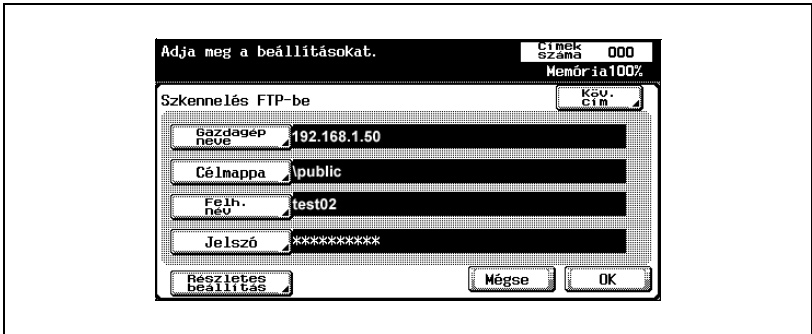

- További cím megadásához érintse meg a [Köv. cím.] gombot, majd adja meg a címet.

A bevitt címek listája a "Közvetítési címek" alatt lesz látható.



- 7 Érintse meg a [Szkenn. beállít.], gombot, majd végezze el a szkennelési beállításokat.

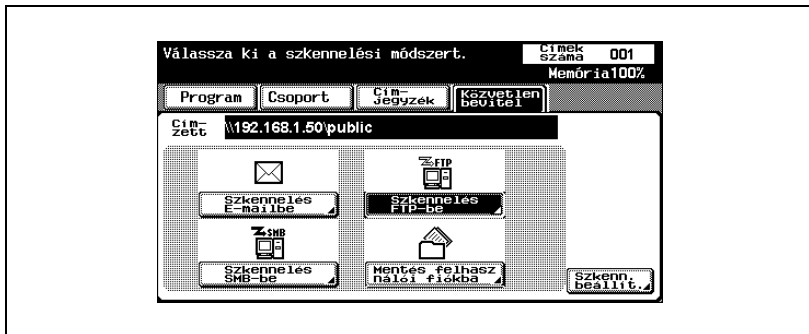

- A szkennelés beállításainak részletes ismertetését, lásd a "A szkennelési beállítások megadása" a(z) 3-49 oldalon.

- 8 A beállítások elvégzése után érintse meg az [OK] gombot.

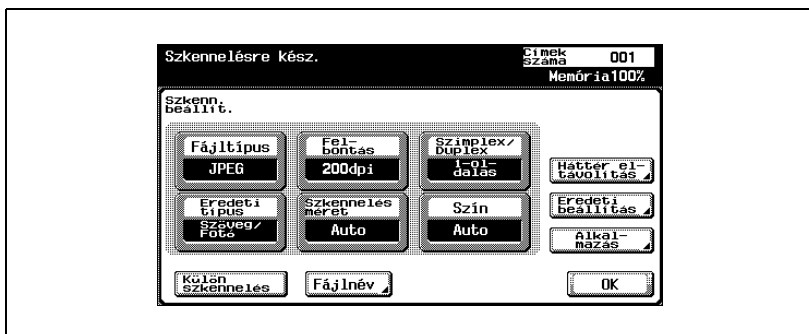

- 9 Töltse be a dokumentumot az ADF-be (opció), vagy helyezze rá a készülék tárgyüvegére.

- 10 Nyomja meg a [Start] gombot a kezelőpanelen.

A dokumentum szkennelése és az adatok elküldése kész.



Megjegyzés

Ne kapcsolja ki a készüléket, amíg a szkennelt feladatok felirat el nem tűnik a feladatlistából.

3.5 A beszkenelt adatok továbbítása a hálózat egyik PC-jére (Szkennelés SMB-re)

Szkennelés SMB-re

A Szkennelés SMB-re művelet a beszkenelt adatok közvetlen küldésére szolgál a hálózat megadott számítógépére.

A Szkennelés fájlba (SMB) funkció használatához el kell végezni a számítógépen a Windows fájlmegosztási beállításait, azaz az adatok előzetes fogadását.



...

Emlékeztető

Egy megosztott Windows mappába történő küldéshez, a rendeltetési hely regisztrálásakor nagybetűkkel írja be a gazdagép nevét és a mappa nevét.



...

Megjegyzés

Az SMB küldés beállításának részletes ismertetését, lásd "A beszkenelt adatok továbbítása a hálózat egyik számítógépére (SMB)" a(z) 2-6 oldalon.

SMB küldés Windows fájlmegosztásba (Mac OS X)/Samba (Linux/Unix) rendszerbe

Az SMB küldés végrehajtásához Mac OS X, Linux vagy Unix rendszerbe, a hálózati beállítások és felhasználónév az alábbiakban ismertetett feltételeket kell teljesítsék. Módosítsa a beállításokat az átvitel környezetének megfelelően.

A készüléken végzett beállítások

- A [Felügyeleti beállítás] — [Hálózat beállítása] — [SMB beállítás] képernyőn, az NTLM paramétert állítsa "v1" értékre.

A szerveren végzett beállítások

- A felhasználónévhez és a megosztott mappa nevéhez legfeljebb 12 karaktert használjon.
- Amikor egy rendeltetési helyet keres, a megosztott mappanevek csak alfanumerikus karakterekkel jelennek meg. Az almappa nevekben az alfanumerikuson kívül egyéb karakterek is megjelennek.
- Egy rendeltetési hely kereséséhez, előbb írja be a felhasználó azonosítót és a jelszót.



Megjegyzés

A Samba egy olyan program amely szolgáltatásokat biztosít a Unix vagy Linux rendszert használó SMB-klienseknek. Mac OS X alatt, a Samba programot "Windows fájlmegosztás"-nak nevezzük.

SMB küldés Windows 98 SE/Windows Me rendszerbe

Az SMB küldés végrehajtásához Windows 98 SE/Windows Me rendszerbe, a hálózati beállítások az alább ismertetett feltételeket kell teljesítsék.

A készüléken végzett beállítások

- A [Felügyeleti beállítás] — [Hálózat beállítása] — [SMB beállítás] képernyőn, az NTLM paramétert állítsa "v1/v2" vagy "v1" értékre.

Programok használata

A "Program" azokra a beállításokra vonatkozik, ahol a rendeltetési hely címek és szkennelési beállítások együttesen lettek regisztrálva. Az alábbi eljárás leírja, hogyan kell adatokat küldeni egy már korábban regisztrált program kiválasztásával.

A programok regisztrálásának részleteivel kapcsolatban lásd a "Program rendeltetési helyek regisztrálása" a(z) 4-27 oldalon részt.

- 1 Nyomja meg a [Scan] gombot a kezelőpanelen.

Megjelenik a szkennelés mód képernyője.

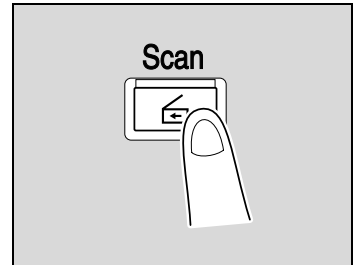

- 2 Érintse meg a [Program] gombot.

A kiválasztott rendeltetési helyek listája a "Közvetítési címek" alatt látható. További rendeltetési hely címeket a címjegyzék segítségével vagy közvetlen bevitellel lehet hozzáadni.

Csak a meghatározott rendeltetési helyek jelződnék ki. Például, a fax rendeltetési helyek nem jelennek meg.

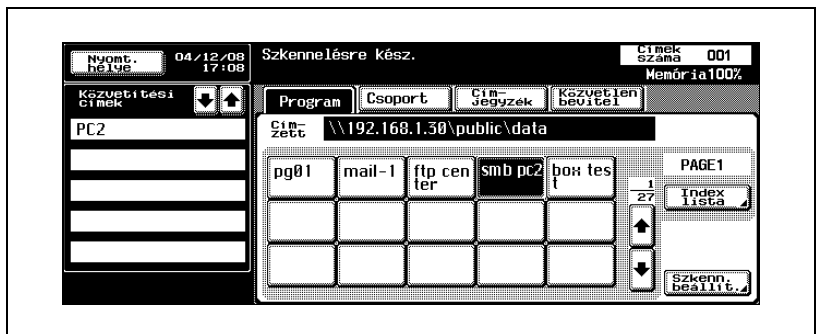

- 3 Érintse meg a [Szkenn. beállít.] gombot a meghatározott szkennelési beállítások ellenőrzéséhez. A megadott beállítások megváltoztathatók.

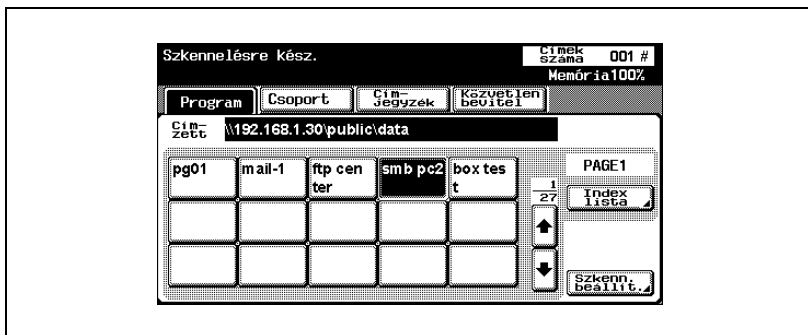

- A szkennelés beállításainak részletes ismertetését, lásd a "A szkennelési beállítások megadása" a(z) 3-49 oldalon.
- 4 A beállítások ellenőrzése után érintse meg az [OK] gombot.

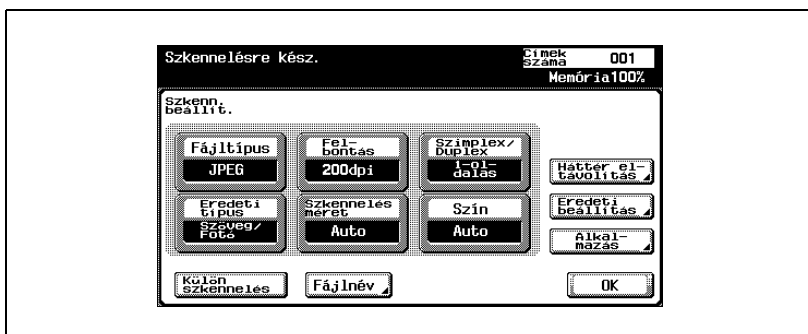

- 5 Töltse be a dokumentumot az ADF-be (opció), vagy helyezze rá a készülék tárgyüvegére.
- 6 Nyomja meg a [Start] gombot a kezelőpanelen.
- A dokumentum szkennelése és az adatok elküldése kész.



Megjegyzés

Ne kapcsolja ki a készüléket, amíg a szkennelt feladatok felirat el nem tűnik a feladatlistából.

Csoportcímek kiválasztása

A "Csoport" azokra a rendeltetési helyekre vonatkozik, amelyek közösen lettek regisztrálva. Az alábbi eljárás leírja, hogyan kell adatokat küldeni egy már korábban regisztrált csoport kiválasztásával.

A csoportok regisztrálásának részleteivel kapcsolatban lásd a "Rendeltetési helyek csoportjának regisztrálása" a(z) 4-25 oldalon részt.

- 1 Nyomja meg a [Scan] gombot a kezelőpanelen.

Megjelenik a szkennelés mód képernyője.

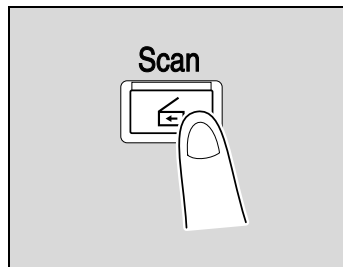

- 2 Érintse meg a [Csoport] gombot.

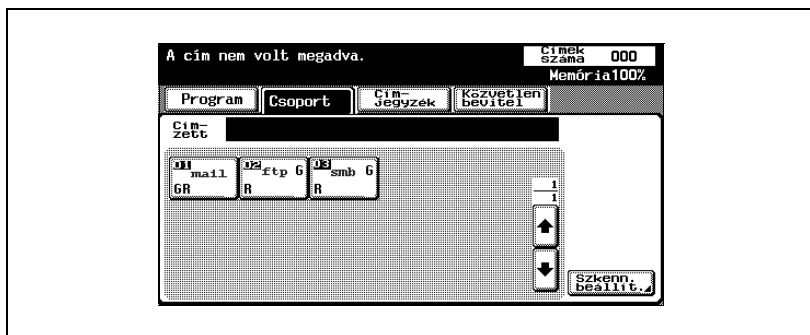

A csoport gomb megérintésekor megjelenik a csoportba regisztrált tagok listája. További rendeltetési hely címek a címjegyzék használatával vagy közvetlen bevittel adhatók hozzá.

- 3 Válassza ki az eldöntött rendeltetési helyeket, majd érintse meg a [OK] gombot.

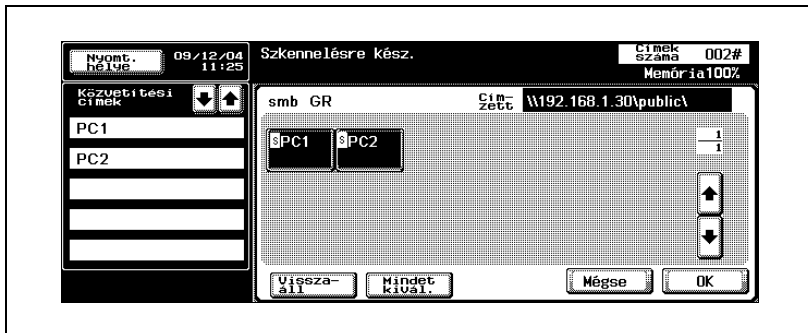

- 4 Érintse meg a [Szkenn. beállít.] gombot, majd végezze el a szkennelési beállításokat.

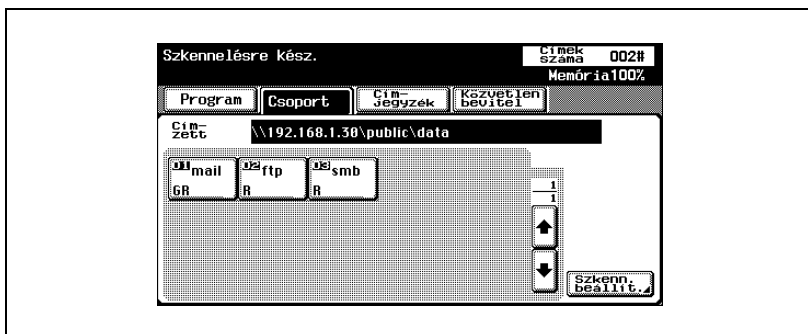

- A szkennelés beállításainak részletes ismertetését, lásd a "A szkennelési beállítások megadása" a(z) 3-49 oldalon.

- 5 A beállítások elvégzése után érintse meg az [OK] gombot.

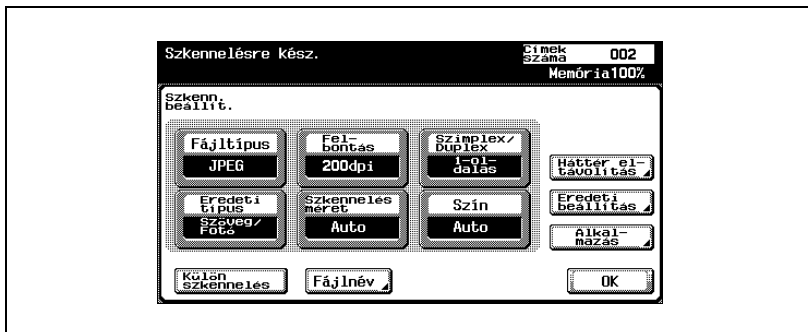

- 6 Töltse be a dokumentumot az ADF-be (opció), vagy helyezze rá a készülék tárgyüvegére.
- 7 Nyomja meg a [Start] gombot a kezelőpanelen.
A dokumentum szkennelése és az adatok elküldése kész.

**Megjegyzés**

Ne kapcsolja ki a készüléket, amíg a szkennelt feladatok felirat el nem tűnik a feladatlistából.

Rendeltetési helyek kiválasztása a címjegyzékből

A "Címjegyzék" a korábban regisztrált rendeltetési hely címek a gyűjteményére vonatkozik. Az alábbi eljárás leírja, hogyan kell adatokat küldeni a címjegyzékből kiválasztott rendeltetési helyekre. A címjegyzékből egyidejűleg több cím is meghatározható.

A címeknek a címjegyzékbe regisztrálásának részleteit lásd a "Rövidített rendeltetési helyek regisztrálása" a(z) 4-12 oldalon.

- 1 Nyomja meg a [Scan] gombot a kezelőpanelen.

Megjelenik a szkennelés mód képernyője.

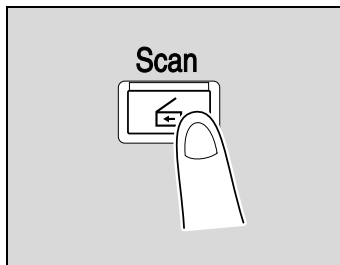

- 2 Érintse meg a [Címjegyzék] gombot. Megjelenik a címjegyzék, és a megfelelő index gomb megnyomására megjelennek a regisztrált nevek címei.

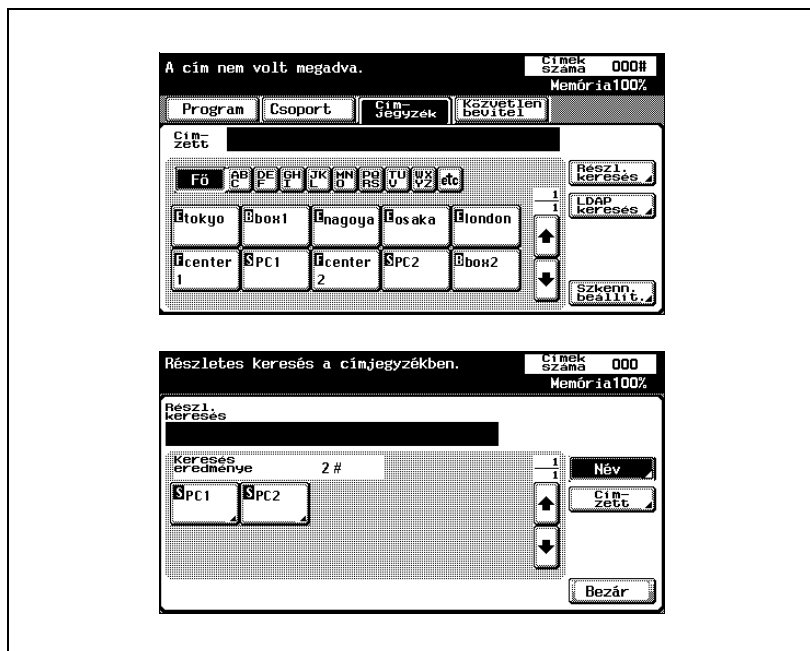

- ? Hogyan kell a címjegyzékben a kívánt címet keresni?
 → Érintse meg a [Részl. keresés] gombot a címek kereséséhez.
 A címjegyzékben kereshetők nevek és címek.

- 3 A rendeltetési hely kiválasztásához érintse meg a gombot.
 A kiválasztott gombok kiemelésre kerülnek, és a kiválasztott rendeltetési helyek listája láthatóvá válik a "Közvetítési címek" alatt.
 További rendeltetési helyeket is hozzá lehet adni közvetlen bevitellel.

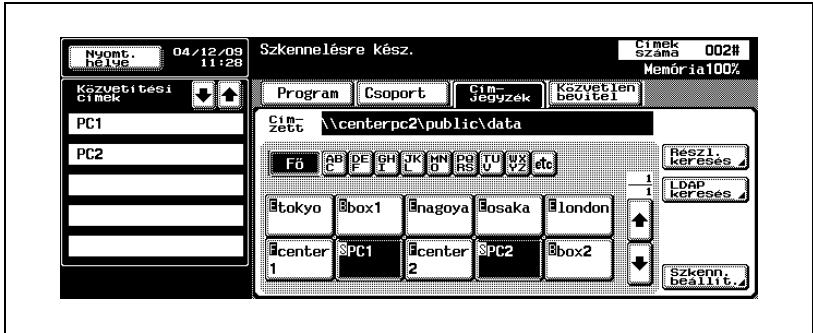

- 4 Érintse meg a [Szkenn. beállít.], gombot, majd végezze el a szkennelési beállításokat.

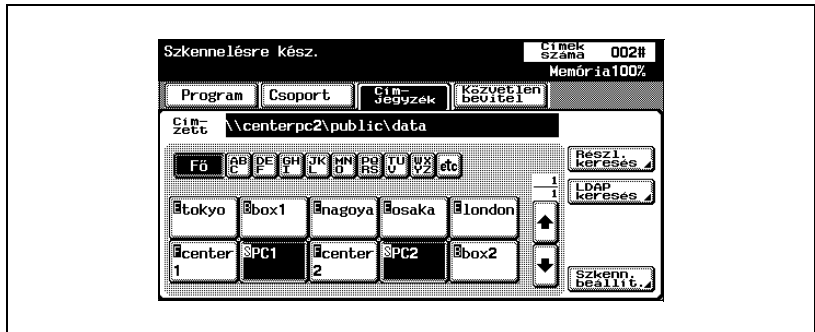

- A szkennelés beállításainak részletes ismertetését, lásd a "A szkennelési beállítások megadása" a(z) 3-49 oldalon.

- 5 A beállítások elvégzése után érintse meg az [OK] gombot.

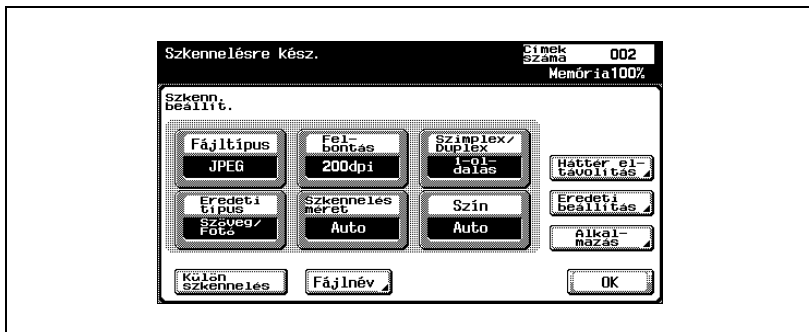

- 6 Töltse be a dokumentumot az ADF-be (opció), vagy helyezze rá a készülék tárgyüvegére.
- 7 Nyomja meg a [Start] gombot a kezelőpanelen.
- A dokumentum szkennelése és az adatok elküldése kész.



Megjegyzés

Ne kapcsolja ki a készüléket, amíg a szkennelt feladatok felirat el nem tűnik a feladatlistából.

A címek közvetlen bevitele

A "Közvetlen bevitel" a rendeltetési hely címének a készülék kezelőpaneljéről való közvetlen bevitelére vonatkozik.

- 1 Nyomja meg a [Scan] gombot a kezelőpanelen.
Megjelenik a szkennelés mód képernyője.

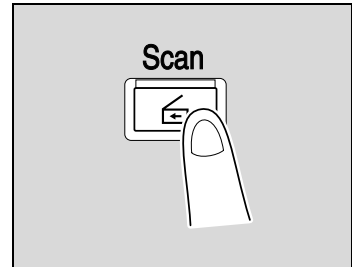

- 2 Érintse meg a [Közvetlen bevitel], majd a [Szkennelés SMB-be] gombot.

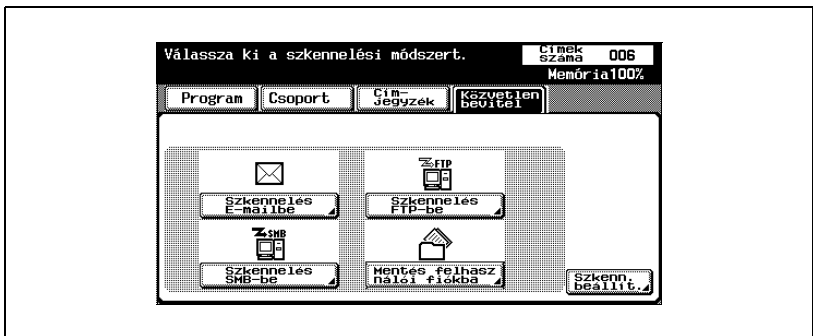

Megjelenik a rendeltetési hely gazdaszámítógépe nevének, a rendeltetési mappa elérési útjának, és más információknak a bevitelére szolgáló képernyő.

- ? Miért nem jelenik meg a Közvetlen bevitel fül?
- Ha a [Címzés kézi beadása] a Biztonsági részletek képernyőn (megjelenik a [Biztonsági beáll.] gomb megérintésekor a Felügyeleti beállítás képernyőn) [Korlátozott]-ként került beállításra, a közvetlen bevitel fül nem jelenik meg.

3 Írja be a rendeltetési hely információt.



- Gazdagéip neve: Adja meg a rendeltetési hely gazdagéip nevét (nagybetűket használva írja be) vagy az IP-címet. A billentyűzet használatával írja be a rendeltetési hely nevét, majd érintse meg az [OK] gombot.
- Célmappa: Nagybetűket használva, írja be a rendeltetési hely mappájának elérési útvonalát.
- Felh. neve: használja az érintőmezős képernyőn megjelenő billentyűzetet a bejelentkező felhasználónév megadásához, majd érintse meg az [OK] gombot.
- Jelszó: használja az érintőmezős képernyőn megjelenő billentyűzetet a jelszó megadásához, majd érintse meg az [OK] gombot.
- Referencia: Megtekinthető a csatlakoztatott számítógép mappastruktúrája. A rendeltetési hely mappája közvetlenül is meghatározható.
- További cím megadásához érintse meg a [Köv. cím.] gombot, majd adja meg a címet.
- A megosztott mappák tartalmának ellenőrzéséhez, érintse meg a [Referencia] gombot.

4 Érintse meg az [OK] gombot.

A kiválasztott címek listája a "Közvetítési címek" alatt látható.

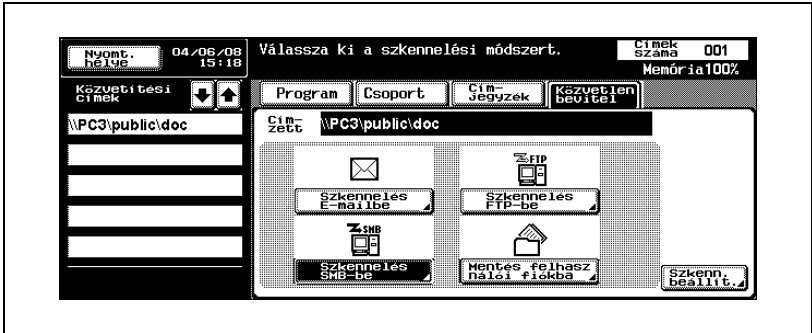

5 Érintse meg a [Szkenn. beállít.], gombot, majd végezze el a szkennelési beállításokat.

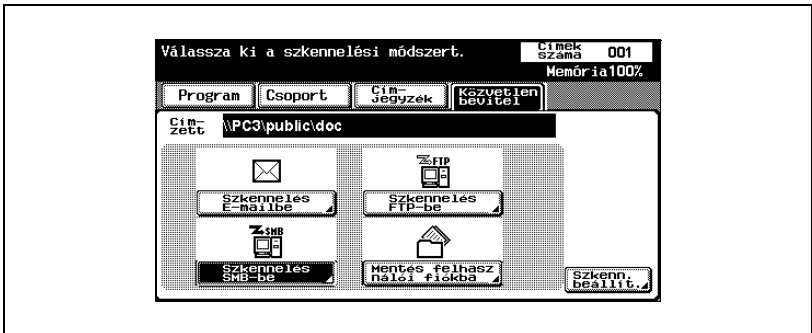

- A szkennelés beállításainak részletes ismertetését, lásd a "A szkennelési beállítások megadása" a(z) 3-49 oldalon.

6 A beállítások elvégzése után érintse meg az [OK] gombot.

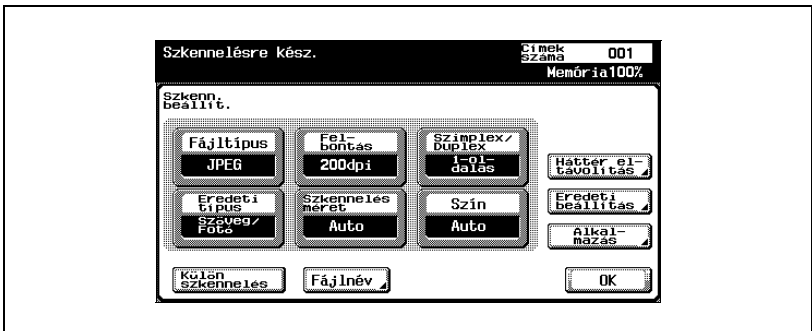

7 Töltse be a dokumentumot az ADF-be (opció), vagy helyezze rá a készülék tárgyüvegére.

8 Nyomja meg a [Start] gombot a kezelőpanelen.

A dokumentum szkennelése és az adatok elküldése kész.



Megjegyzés

Ne kapcsolja ki a készüléket, amíg a szkennelt feladatok felirat el nem tűnik a feladatlistából.



Bővebb információk

Ha van olyan munkacsoport vagy számítógép, amely túllépi az alábbi adatokat, előfordulhat, hogy a tállózás a készülék alhálózatán nem működik megfelelően.

- Munkacsoport: 128

- Számítógép: 128

3.6 A szkennelési beállítások megadása

Alkalmazható beállítások

A részletes szkennelési beállítások a [Szkenn. beállít.] megérintésével is elvégezhetők a szkennelési mód képernyőn.

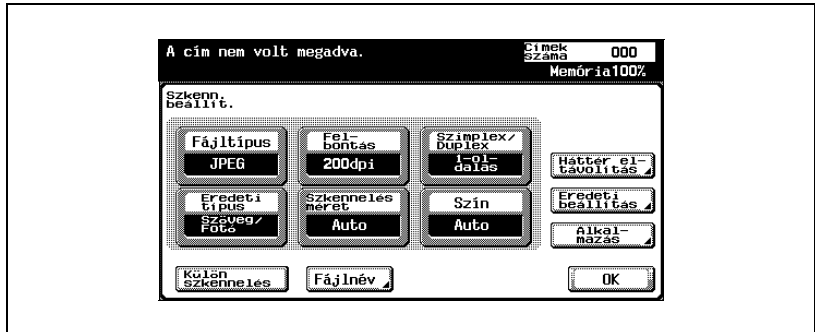

Az elvégezhető beállítások a következők:

Elem	Leírás	Referencia
Fájltípus	Kiválasztja a fájl típust a beszkenelt adatok mentéséhez.	“Fájltípus” a(z) 3-51 oldalon
Felbontás	Beállítja a szkennelés felbontását.	“Felbontás” a(z) 3-55 oldalon
Szimplex/Duplex	Kiválasztja, hogy a dokumentumnak csak az egyik vagy mindkét oldalát kell-e szkennelni.	“Szimplex/Duplex” a(z) 3-56 oldalon
Eredeti típus	Beállítja a beszkenelt dokumentum képtípusát.	“Eredeti típus” a(z) 3-57 oldalon
Szkennelés méret	Beállítja a szkennelés papírméreteit.	“Szkennelési méretek” a(z) 3-60 oldalon
Szín	Beállítja, hogy a szkennelés színesben vagy fekete/fehérben történjen.	“Szín” a(z) 3-63 oldalon
Háttér eltávolítása	Pontosan beállítja a dokumentum háttérének (üres területeinek) denzitását.	“A háttér eltávolítása” a(z) 3-65 oldalon
Eredeti beállítás	Meghatározza a betöltött dokumentum típusát, például, hogy tartalmaz-e kevert méreteket, vagy sűrű dokumentum-e.	“Eredeti beállítások” a(z) 3-66 oldalon
Alkalmazás	Funkciókat kínál a nyomtatandó kép pontos beállításához, például könyv szkenneléshez és a körülvevő terület törléséhez.	“Könyv szkennelése (Alkalmazás)” a(z) 3-69 oldalon “Kerettörlés (Alkalmazás)” a(z) 3-72 oldalon “Dátumozás (Alkalmazás)” a(z) 3-74 oldalon
Külön szkennelés	Ha a dokumentum minden lapja nem tölthető be egyszerre az ADF-be (opció), vagy nem helyezhető el egyszerre a tárgyúvegen, a szkennelési művelet különböző szakaszokra osztható. Azonkívül, a dokumentumokat a típusuk függvényében külön-külön lehet beszkenelni, például ha keverednek benne az egy- és kétoldalas dokumentum-részek.	“Külön szkennelés” a(z) 3-76 oldalon
Fájlnév	Módosítja a mentéshez a fájl nevét.	“Fájlnév” a(z) 3-76 oldalon

Fájltípus

Kiválasztja a fájl típust a beszkenelt adatok mentéséhez. A következő négy fájltypus áll rendelkezésre.

Fájltípus

Elem	Leírás
PDF	PDF formátumba ment.
Kompakt PDF	Tömörített PDF formátumba ment. Többszínű adatok szkenneléséhez stb. használható.
TIFF	TIFF formátumba ment.
JPEG	JPEG formátumba ment.

Ha fájltypusként "PDF" vagy "Kompakt PDF" került beállításra, meghatározhatja a titkosítási szintet. Az elvégezhető beállítások az alábbiakban kerülnek ismertetésre.

Elem	Leírás
Biztonsági szint	Válassza ki a biztonsági szintet.
Jelszó	Írja be a titkosított adatok megnyitásához szükséges jelszót (legfeljebb 32 alfanumerikus karakter). A jóváhagyáshoz írja be ismét a jelszót.
Engedély	Írja be a dokumentum jogosultságának módosításához szükséges jelszót (legfeljebb 32 alfanumerikus karakter). A jóváhagyáshoz írja be ismét a jelszót.

A kiválasztott színbeállítások függvényében néhány fájltypus elérhetetlen lesz. A fájltypusok és színbeállítások lehetséges kombinációi az alábbiakban láthatók.



Bővebb információk

A színbeállítások részletes ismertetését lásd a "Szín" a(z) 3-63 oldalon.



Megjegyzés

Nem állítható be együtt fájltypusként a "Kompakt PDF", és Eredeti típusként a "Szöveg" vagy a "Pontmátrix".

	Auto	Teljes szín	Szürkeárnyalat	Fekete
PDF	Igen	Igen	Igen	Igen
Kompakt PDF	Nem	Igen	Nem	Nem
TIFF	Nem	Nem	Nem	Igen
JPEG	Igen	Igen	Igen	Nem

Az elmentett adatok csoportosítása is beállítható.

Szkennelési beállítás

Elem	Leírás
Egy oldal	A dokumentum minden oldalához egy fájl jön létre.
Több oldalas	A teljes beszkenelt dokumentum egy fájlba lesz elmentve. Ez a beállítás nem választható, ha a [Fájltypus] JPEG.

A fájl típus beállítások elvégzése

- 1 Érintse meg a [Szkenn. beállít.] gombot a szkennelési mód képernyőn.
- 2 Érintse meg a [Fájl típus] gombot.

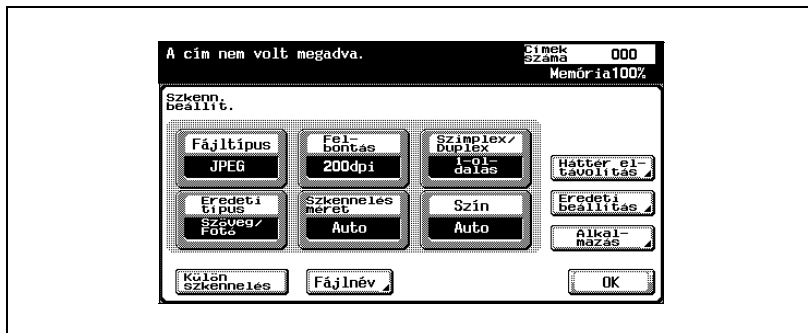

- 3 Válassza ki a fájl típust.

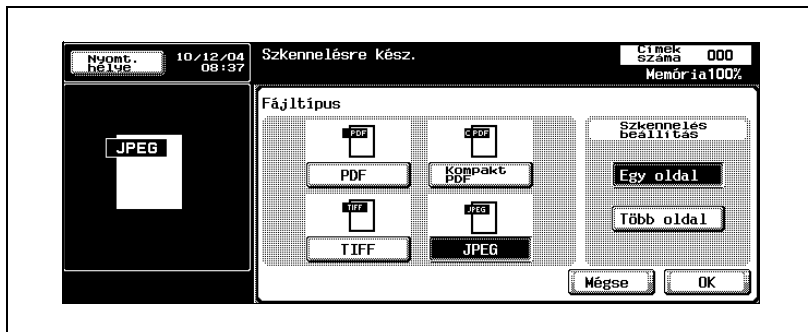

- 4 [PDF] vagy [Kompakt PDF] kiválasztása esetén érintse meg a [Biztonság] gombot.

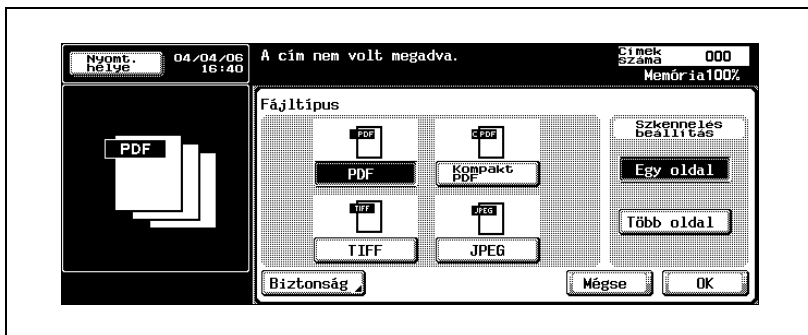

- 5 Végezze el a biztonsági beállításokat.

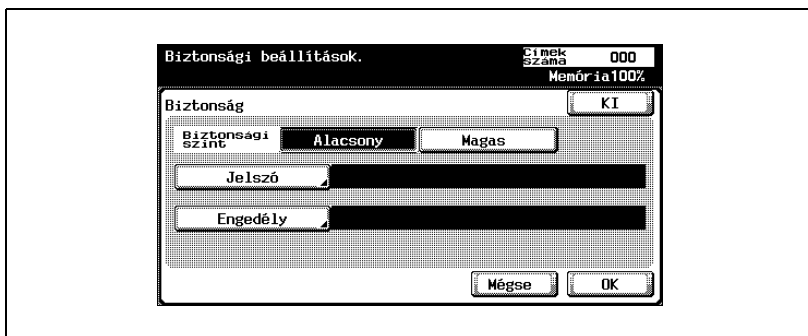

- 6 Érintse meg az [OK] gombot.
7 Válassza ki a szkennelés beállításait.

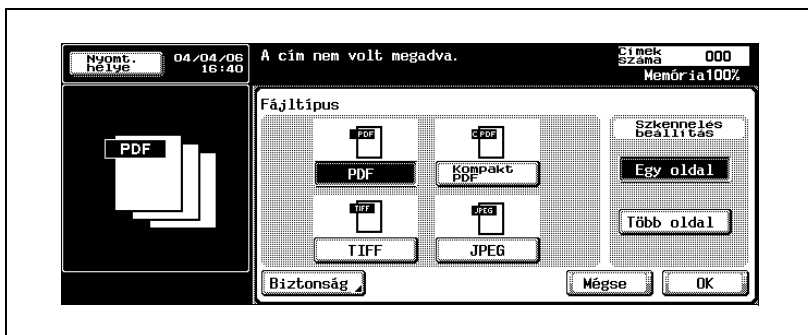

- 8 Érintse meg az [OK] gombot, majd ismét érintse meg az [OK] gombot a következő megjelenő képernyőn is.

Felbontás

Állítsa be a szkennelés felbontását 200 dpi-re, 300 dpi-re, 400 dpi-re, vagy 600 dpi-re.

- 1 Érintse meg a [Szkenn. beállít.] gombot a szkennelési mód képernyőn.
- 2 Érintse meg a [Felbontás] gombot.

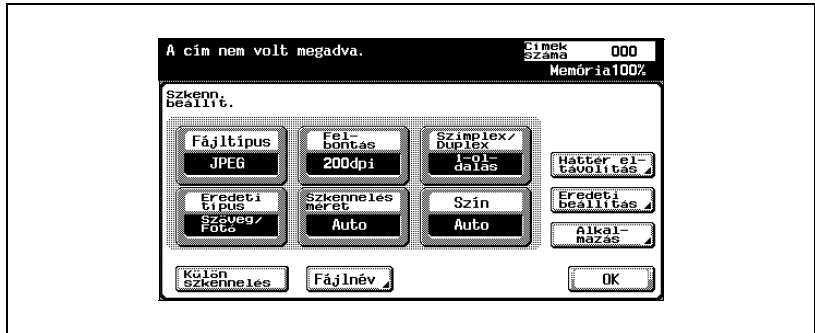

- 3 Válassza ki a felbontást.

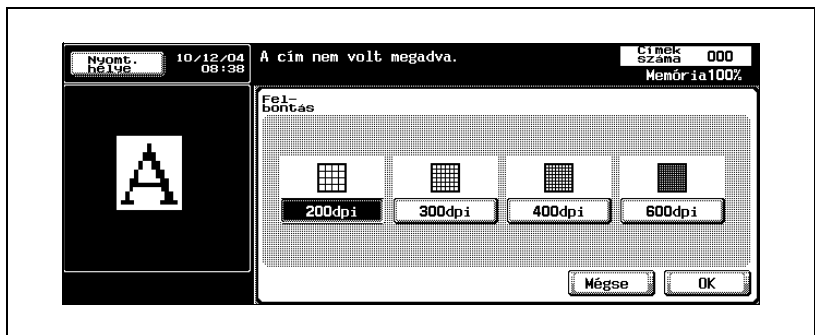

- 4 Érintse meg az [OK] gombot, majd ismét érintse meg az [OK] gombot a következő megjelenő képernyőn is.

Szimplex/Duplex

Kiválasztja, hogy a dokumentumnak csak az egyik vagy mindkét oldalát kell-e szkennelni.

Elem	Leírás
1-oldalas	Szkennelni a dokumentum egyik oldalát.
2-oldalas	Szkennelni a dokumentum mindkét oldalát.
Borító + 2-oldalas	A dokumentum első oldalát borítóként egyoldalasan szkennelni, a fennmaradó oldalaknak pedig mindkét oldalát.

A Szimplex/Duplex beállítás kiválasztása

- 1 Érintse meg a [Szkenn. beállít.] gombot a szkennelési mód képernyőn.
- 2 Érintse meg [Szimplex/Duplex] gombot.

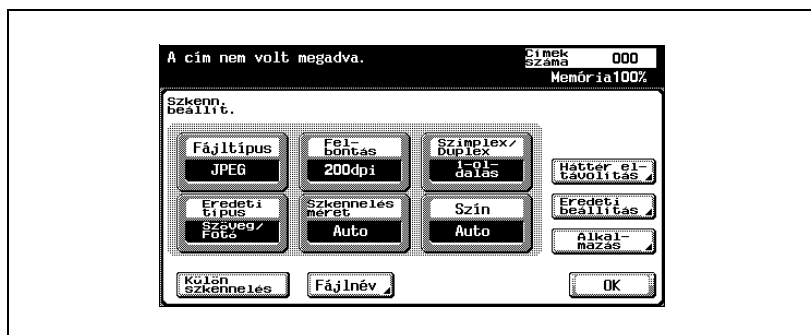

- 3 Válassza ki a szkennelés típusát.

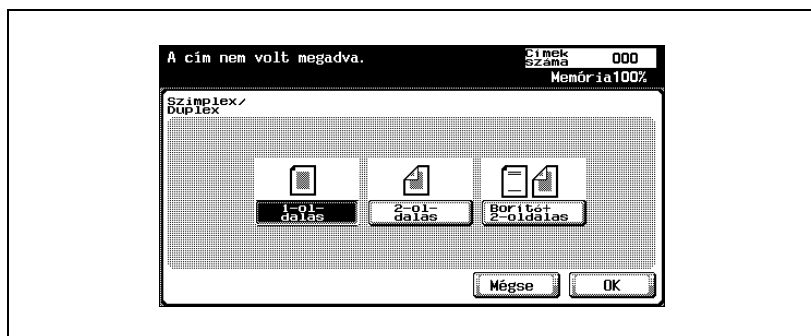

- 4 Érintse meg az [OK] gombot, majd ismét érintse meg az [OK] gombot a következő megjelenő képernyőn is.

Eredeti típus

Válassza ki a dokumentumnak megfelelő típust. A következő hat képtípus áll rendelkezésre.

Elem	Leírás
Szöveg	Válassza csak szöveget tartalmazó dokumentumokhoz.
Szöveg/Fotó	Válassza szöveget és fotókat is tartalmazó dokumentumokhoz (szürke árnyalat).
Fotó	Válassza a csak fotókat tartalmazó dokumentumokhoz (szürke árnyalat).
Pontmátrix	Válassza a halvány, alig látható szöveget tartalmazó dokumentumokhoz.
Térkép	Válassza olyan dokumentumokhoz, amelyek nagyon sok világos szürkeárnyalatot tartalmaznak, például térképek.
Másolópapír	Válassza egyenletes sűrűségű másolt vagy nyomtatott dokumentumokhoz.

Ha "Szöveg/Fotó" vagy "Fotó" van választva, a fotó típusa is meghatározható.

Elem	Leírás
Fotópapír	Válassza ezt a típust fotópapírra nyomtatott fotókhoz.
Nyomtatott	Válassza ezt a típust a könyvekben és magazinokban nyomtatott fotókhoz.



Megjegyzés

Nem állítható be együtt Fájltípusként a "Kompakt PDF", és Eredeti típusként a "Szöveg" vagy a "Pontmátrix".

Az eredeti beállítás-típus meghatározása

- 1 Érintse meg a [Szkenn. beállít.] gombot a szkennelési mód képernyőn.
- 2 Érintse meg a [Eredeti típus] gombot.

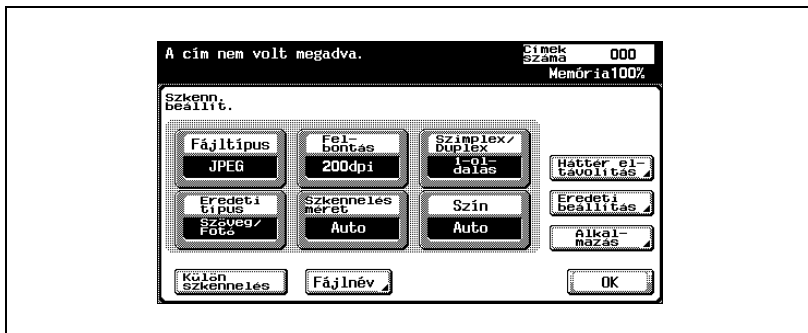

- 3 Válassza ki a kép típusát.

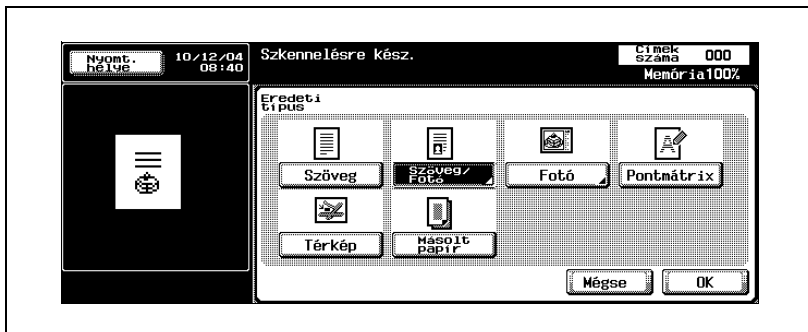

- 4 Ha a "Szöveg/Fotó" vagy a "Fotó" van kiválasztva, válassza ki a fotó típusát, majd érintse meg az [OK] gombot.



- 5 Érintse meg az [OK] gombot, majd ismét érintse meg az [OK] gombot a következő megjelenő képernyőn is.

Szkennelési méretek

Beállítja a szkennelt papír méreteit.

Az elérhető szkennelési méretek az alábbiak:

Elem	Leírás
Auto	Érzékeli a betöltött dokumentum első lapjának méreteit.
Szabvány méretek	Válassza a szabvány méretet és irányt.
Egyedi formatum	Használja az egyedi méret adatainak bevitelére, ha azok szabványos méretként nem állnak rendelkezésre. Az X és Y irányú méretek rendre a 2 inch és 17 inch közötti a 2 inch és 11-11/16 inch közötti tartományban állíthatók.
Fotó formatum	Használja a fotó méretének kiválasztásához.

A szkennelési méret beállítása

- 1 Érintse meg a [Szkenn. beállít.] gombot a szkennelési mód képernyőn.
- 2 Érintse meg a [Szkennelés méret] gombot.

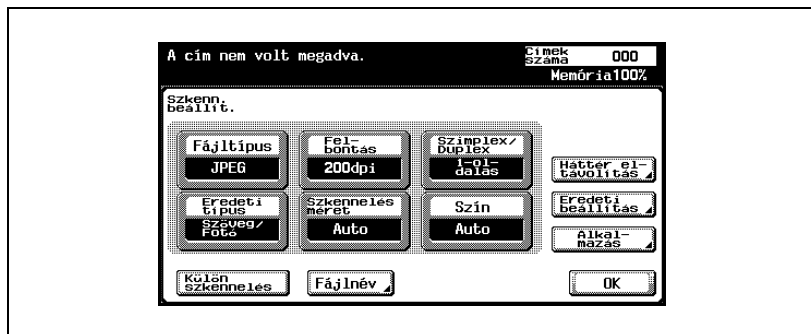

- 3 Válassza ki a méretet és az irányt.

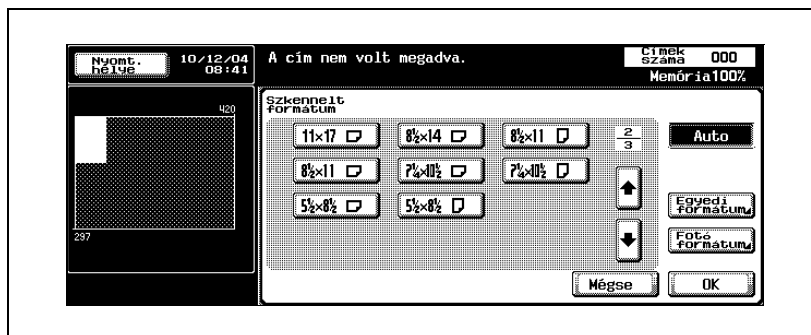

- Válassza ki a szkennelni kívánt papír méretét és irányát.

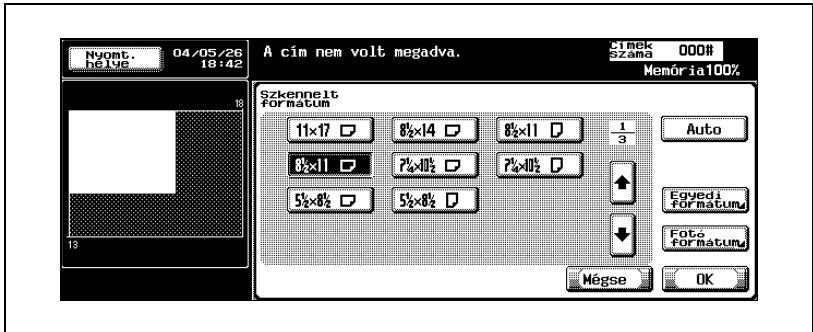

- Érintse meg az [Egyedi formátum] gombot a méret megadására szolgáló képernyő megjelenítéséhez. Használja a billentyűzetet vagy érintse meg a [-] és [+] gombokat a méret megadásához. Érintse meg a [<=>] gombot az egész és a tört közötti átváltáshoz. Az egész részt 1 inches lépésekben állíthatja be, a tört részt pedig 1/16 inches lépésekben. Érintse meg az [OK] gombot.

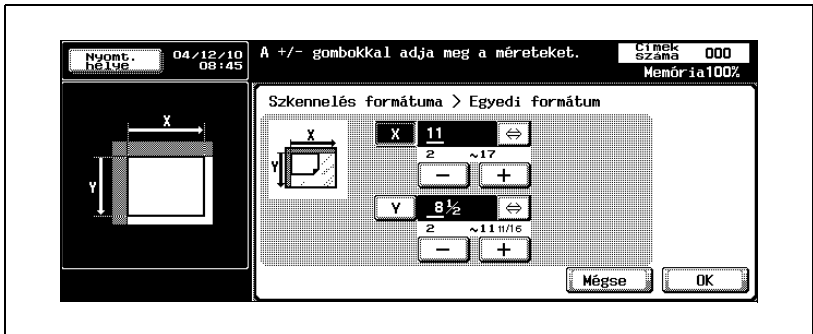

- Érintse meg a [Fotó formátum] gombot a méret megadására szolgáló képernyő előhívásához. Válassza ki a szkennelni kívánt fotó méretét és irányát, azután érintse meg az [OK] gombot.

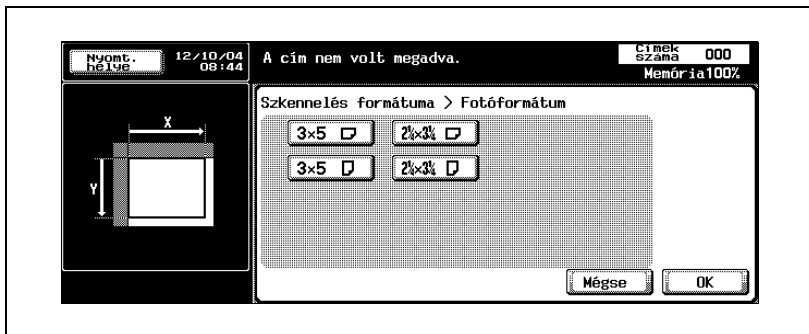

- 4 Érintse meg az [OK] gombot, majd ismét érintse meg az [OK] gombot a következő megjelenő képernyőn is.

Szín

Beállítja, hogy a szkennelés színesben vagy fekete/fehérben történjen. Válasszon a következő négy típusból.

Elem	Leírás
Auto	Automatikusan érzékeli a dokumentum színét és ennek megfelelően szkenneli be.
Telj. szín	Színesben szkennel.
Szürkeárnyalat	Válassza ezt a beállítást, ha a dokumentum teljes egészében szürkeárnyalatú, mint a fekete/fehér fotó.
Fekete	Válassza ezt a beállítást, ha a fehér és fekete gombok megkülönböztethetők, mint a vonalrajzoknál.

A kiválasztott típus-beállítások függvényében néhány színbeállítás elérhetetlen lesz. A fájltypusok és színbeállítások lehetséges kombinációi az alábbiakban láthatók.



Bővebb információk

A fájltypus beállítások részletes ismertetését lásd a "Fájltypus" a(z) 3-51 oldalon.

	Auto	Teljes szín	Szürkeárnyalat	Fekete
PDF	Igen	Igen	Igen	Igen
Kompakt PDF	Nem	Igen	Nem	Nem
TIFF	Nem	Nem	Nem	Igen
JPEG	Igen	Igen	Igen	Nem

A színbeállítás kiválasztása

- 1 Érintse meg a [Szkenn. beállít.] gombot a szkennelési mód képernyőn.
- 2 Érintse meg a [Szín] gombot.

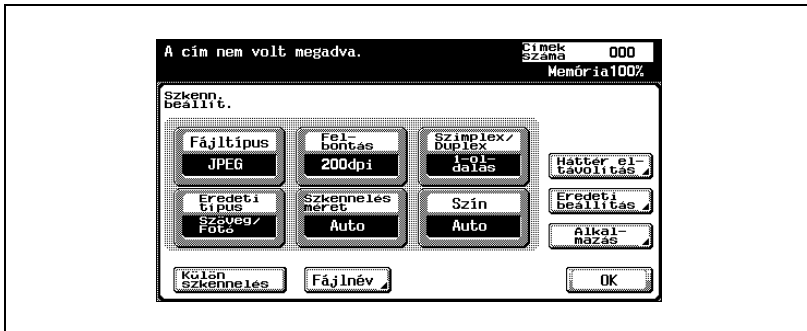

- 3 Válassza ki a színtípust.



- 4 Érintse meg az [OK] gombot, majd ismét érintse meg az [OK] gombot a következő megjelenő képernyőn is.

A háttér eltávolítása

Módosítja a dokumentum háttérének érzékenységét a szkennelés során. Színes papíron lévő dokumentum szkennelésekor a szkennelt anyag háttérre sötét lehet. Ilyen esetekben a háttér érzékenysége módosítható.

- 1 Érintse meg a [Szkenn. beállít.] gombot a szkennelési mód képernyőn.
- 2 Érintse meg a [Háttér eltávolítás] gombot.



- Érintse meg az [Auto] gombot a háttér érzékenységének automatikus módosításához.
 - A megadott érzékenység kiválasztásához érintse meg a [Világos] vagy [Sötét] gombot.
 - Érintse meg a [Normál] gombot az alapbeállítás választásához.
- 3 Érintse meg az [OK] gombot, majd ismét érintse meg az [OK] gombot a következő megjelenő képernyőn is.

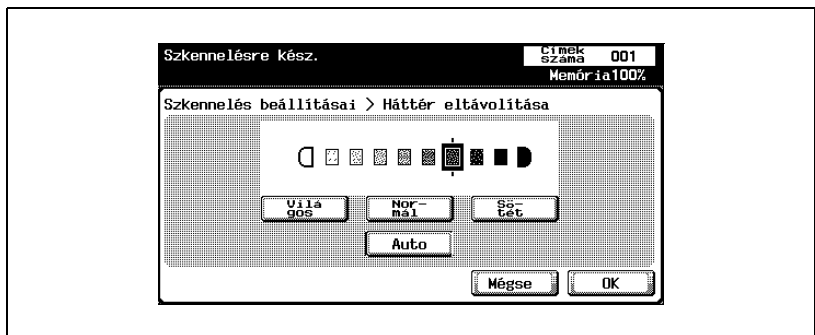

Eredeti beállítások

Meghatározza a betöltött dokumentum típusát, például, hogy tartalmaz-e kevert méreteket, vagy sűrű dokumentum-e.



Megjegyzés

Ezek a funkciók kombinálhatók.

Elem	Leírás
Vegyes eredeti	Válassza ezt a beállítást, amikor különböző méretű dokumentumok vannak betöltve az ADF-be (opció). A szkennelés sebessége csökken, mivel a készülék minden lap méretét a szkennelés előtt külön érzékeli.
Vastag eredeti	Válassza ezt a beállítást, vastag dokumentum szkenneléséhez.
Eredeti tájolása	Meghatározza a dokumentum tájolási irányát. Az adatok feldolgozása úgy történik, hogy a felső és alsó szélek pontosan be vannak állítva a dokumentum szkennelése alatt.
Kötés	Meghatározza a kötési pozíciót lyukasztott lyukak és tűzőkapcsok számára. Ezzel a funkcióval lehet módosítani a kötési pozíciót úgy, hogy kétoldalas dokumentumok szkennelésekor se forduljon ellenkező irányba. Bal oldalon: baloldali kötésű dokumentum. Fent: a felső szélén kötött dokumentum. Auto: Ha a hosszúság 11-3/4 inch vagy kevesebb, a kötési pozíció a papír hosszú oldalán van. Ha a hosszúság nagyobb, mint 11-3/4 inch, a kötési pozíció a papír rövid oldalára kerül.

Az eredeti beállítások meghatározása

- 1 Érintse meg a [Szkenn. beállít.] gombot a szkennelési mód képernyőn.
- 2 Érintse meg a [Eredeti beállítás] gombot.

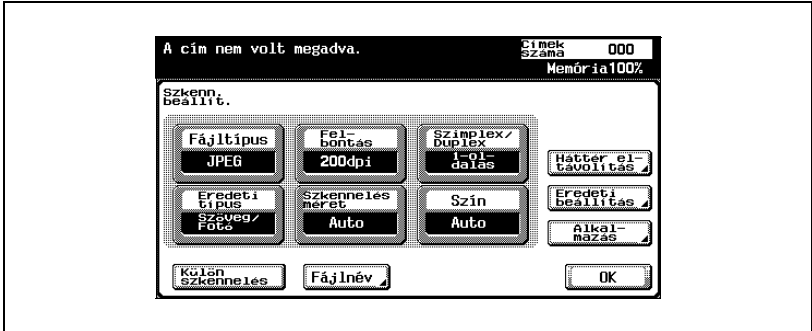

- 3 Az eredeti beállítások meghatározása.

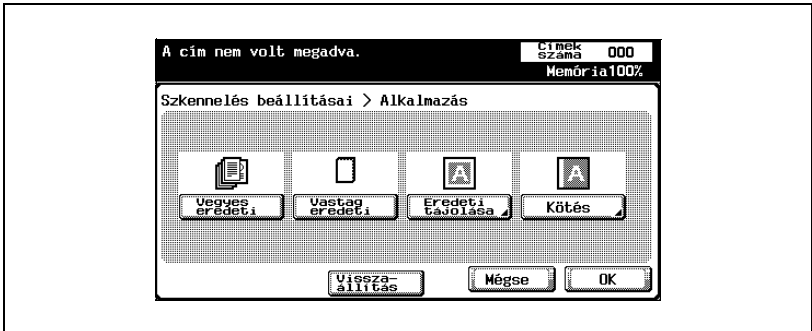

- Ha az "Eredeti tájolása" gomb lett választva, megjelenik az irány meghatározására szolgáló képernyő. Válassza ki az irányt, majd érintse meg az [OK] gombot.

- Az alapértelmezett beállítások kiválasztásához érintse meg az [Visszaállítás] gombot.

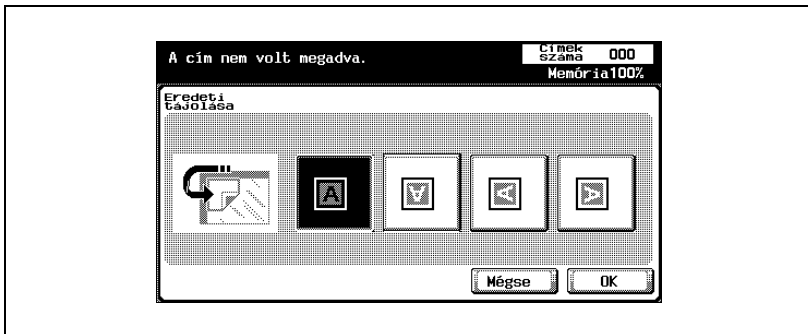

- Ha a "Kötés" gomb lett választva, megjelenik dokumentum kötési pozíciójának meghatározására szolgáló képernyő. Válassza ki a kötési pozíciót, majd érintse meg az [OK] gombot.

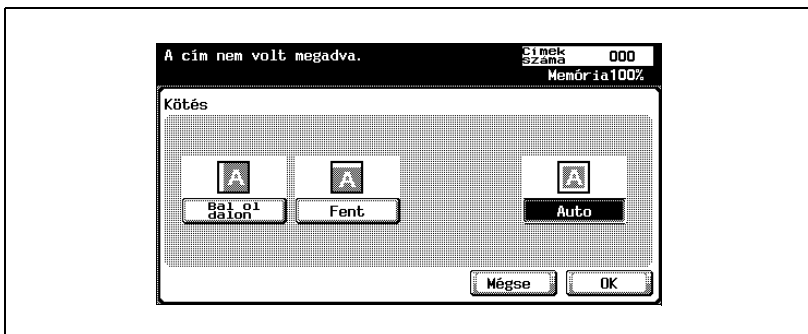

- 4 Érintse meg az [OK] gombot, majd ismét érintse meg az [OK] gombot a következő megjelenő képernyőn is.

Könyv szkennelése (Alkalmazás)

Válassza ezt a funkciót kiterjesztett lapok szkenneléséhez. Az alább felsorolt négy szkennelési funkció alkalmazható. Ezenkívül a keret és a középpont törlését is be lehet állítani.

Elem	Leírás
Könyv egy lapra	A szétnyitott felületet egy lapként szkenneli.
Könyv széválaszt	A szétnyitott lapot külön-külön, bal és jobboldali lapként (2 lap) szkenneli.
Első borító	Az első lapot előlső fedőlapként szkenneli.
Első és hátsó borító	Az első oldalt első borítóként szkenneli, a második oldalt hátsó borítóként, a fennmaradó oldalakat pedig dokumentumtörzsként.

Adja meg a szétnyitott lapú dokumentum méretét a szkennelési méretekhez.

A beszkennelt szétnyitott lapoktól származó árnyékot ki lehet törölni a beszkennelt anyagokból.

Elem	Leírás
Törlés	Törli a dokumentum kerületét. A törlés szélessége külön is megadható mind a négy (felső, bal, jobb és alsó) oldalra 1/16 inch és 2 inch közötti tartományban.
Közép törlés	Törli az árnyékot a kötés központja mentén. A szélesség 1/16 inch és 1-3/16 inch közötti tartományban állítható be.



Megjegyzés

Ha a törölni kívánt szélesség beállítása a Könyv törlése funkcióval a könyv szkennelő képernyőn történik, ugyanaz az érték állítódik be a "Törlés" funkcióhoz az alkalmazási képernyőn.

A "Könyvszkennelés" funkció használata

- 1 Érintse meg a [Szkenn. beállít.] gombot a szkennelési mód képernyőn.
- 2 Érintse meg az [Alkalmazás] gombot.

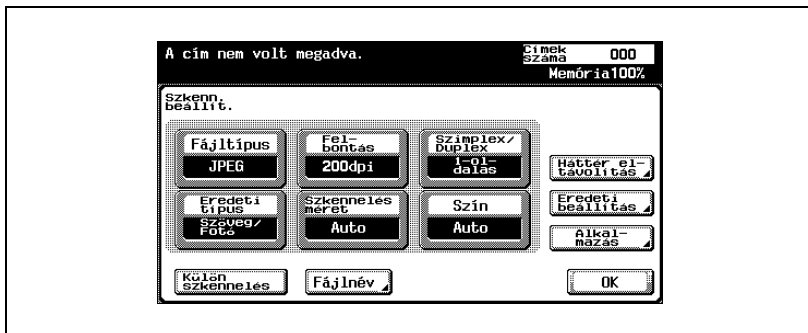

- 3 Érintse meg a [Könyvszkennelés] gombot.

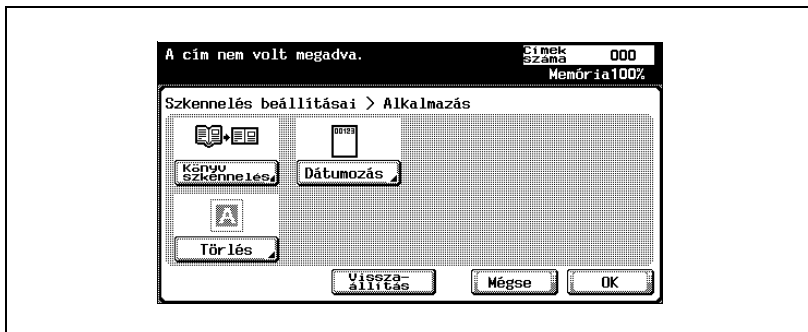

4 Végezze el a Könyvszkennelés beállításait.

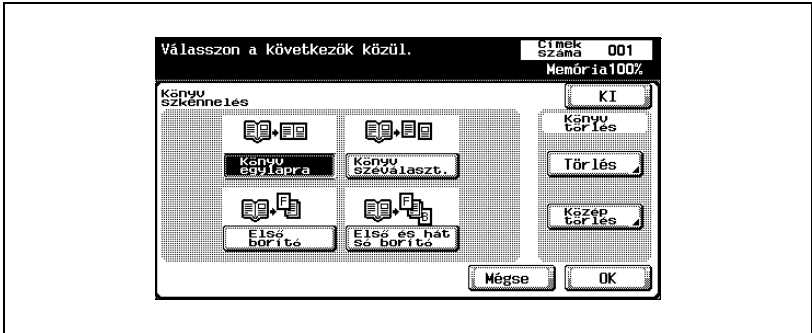

- A "Könyv szétválaszt.", "Első borító" és "Első és hátsó borító" kiválasztása esetén, állítsa be a kötés irányát.

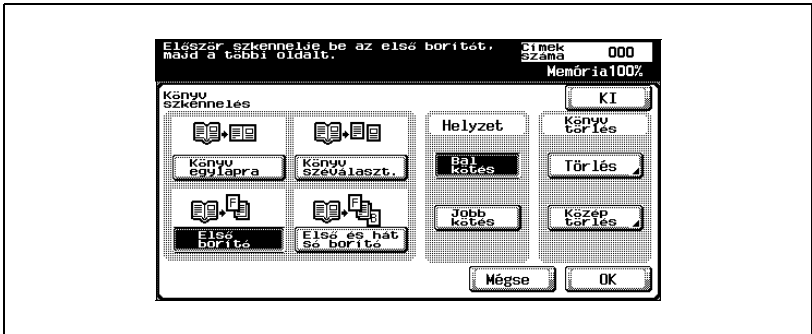

5 Érintse meg az [OK] gombot majd érintse meg az [OK] gombot a következőként megjelenő két képernyőn.

Kerettörlesztés (Alkalmazás)

Törli a dokumentum kerületét. A törleszt szélessége külön is megadható mind a négy (felső, bal, jobb és alsó) oldalra 1/16 hüvelyktől 2 hüvelyk közötti tartományban.

Ha a törölni kívánt szélesség beállítása a Könyv törlése funkcióval a könyv szkennelő képernyőn történik, ugyanaz az érték állítódik be a "Törleszt" funkcióhoz az alkalmazási képernyőn.

- 1 Érintse meg a [Szkenn. beállít.] gombot a szkennelési mód képernyőn.
- 2 Érintse meg az [Alkalmazás] gombot.

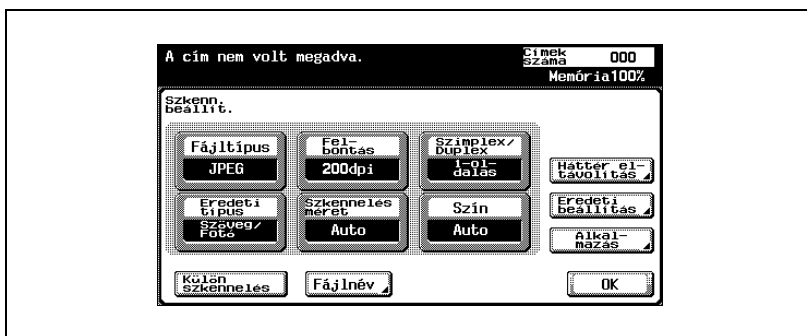

- 3 Érintse meg a [Törleszt] gombot.

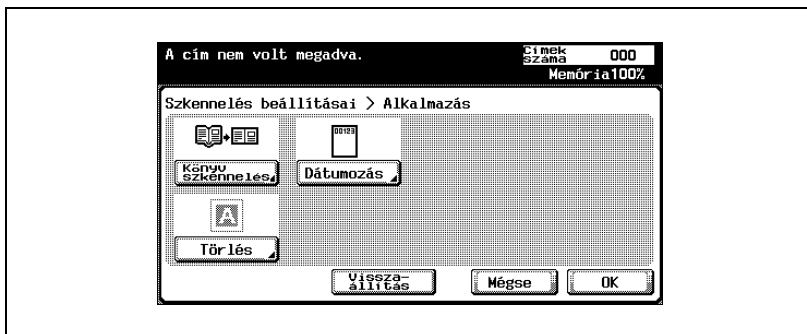

4 Határozza meg a törölni kívánt szélességet.

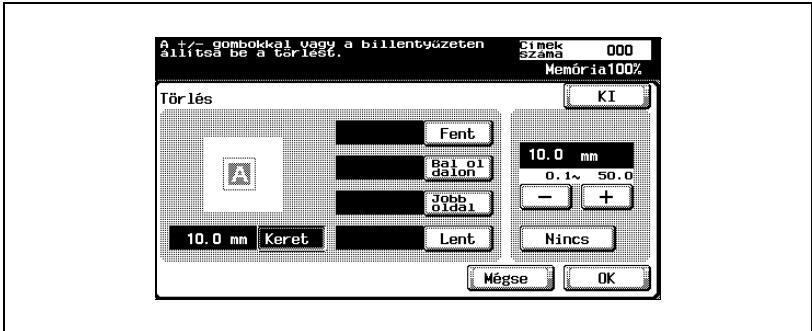

- Minden él ugyanolyan szélességgel való törléséhez érintse meg a [Keret] gombot, és vigye be az értéket.
- A szélesség egyenkénti meghatározásához a felső, a bal, a jobb és az alsó élekhez, érintse meg a megfelelő gombot, és vigye be az értéket. Annak meghatározásához, hogy nincs területtörlés, érintse meg a [Nincs] gombot.
- Az észak-amerikai felhasználók érintsék meg a [$\leftarrow\Rightarrow$] gombokat az egész és a tört közötti átváltáshoz.

5 Érintse meg az [OK] gombot majd érintse meg az [OK] gombot a következőként megjelenő két képernyőn.

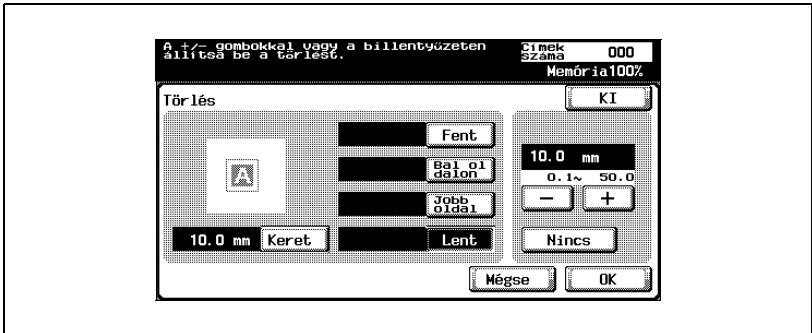

Dátumozás (Alkalmazás)

Egy szkennelt dokumentum mentésénél, hozzáadja a domain nevet, a sorszámot, a dátumot és az időpontot, majd menti a dokumentumot egy fiókba.

- 1 Érintse meg a [Szkenn. beállít.] gombot a szkennelési mód képernyőn.
- 2 Érintse meg az [Alkalmazás] gombot.

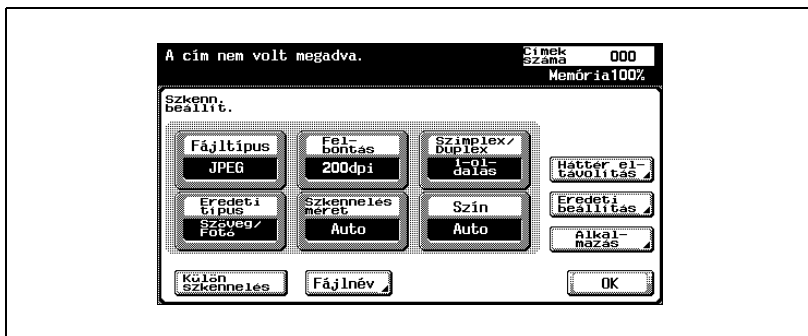

- 3 Érintse meg a [Dátumozás] gombot.

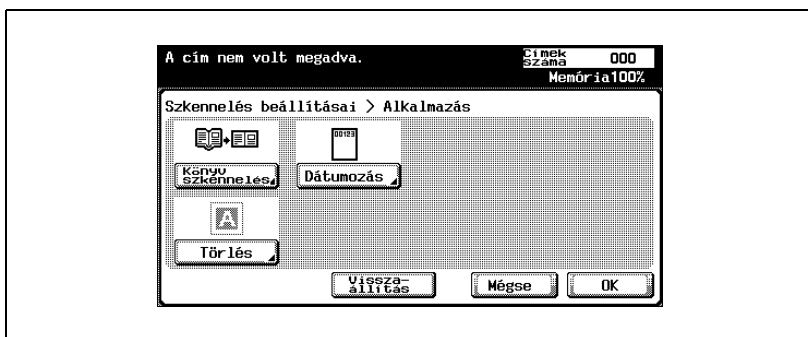

- 4 Válassza ki a mentés rendeltetési helyét a dátumozó felhasználói fiók részére.

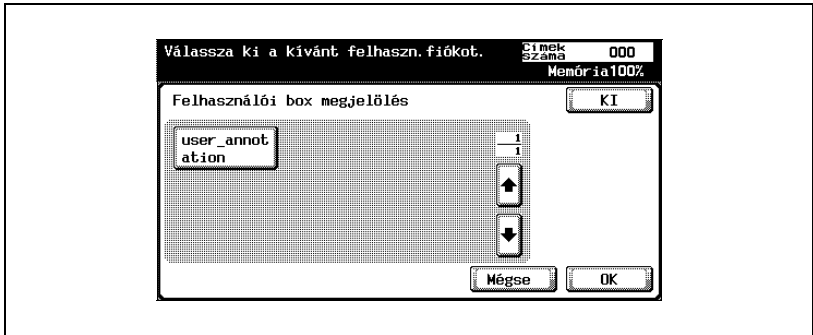

- 5 Érintse meg az [OK] gombot háromszor.



Megjegyzés

Egy dátumozó felhasználói fiók kiválasztása esetén, hozzáadásra kerül a [Közvetítési címek] alatt kiválasztott fiók.



Bővebb információk

Csak a PDF fájlformátum mentése lehetséges.

Ha adatokat ment egy dátumozó felhasználói fiókba, egyidejűleg e-mail küldés, FTP küldés és SMB küldés és beállítható.



Megjegyzés

Egy iktatófiókba mentett adatok küldését az Interneten keresztül, lásd a Kezelési útmutató [Fiók műveletek] részében.

Egy iktatófiók létrehozását, lásd a(z) "Dátumozó felhasználói fiók létrehozása" a(z) 4-55 oldalon .

Külön szkennelés

A szkennelni kívánt dokumentum típusának függvényében a szkennelési művelet különböző szakaszokra osztható, például ha a dokumentum nem minden lapja tölthető be az ADF-be (opció), vagy ha a dokumentumot a tárgyüvegre fektetve szkennelik, vagy ha keverednek az egy- és kétoldalas dokumentumok. Érintse meg a [Külön szkennelés] mezőt a szkennelési beállítások képernyőn. A funkció engedélyezett, ha a gombja kiválasztottnak bizonyul.

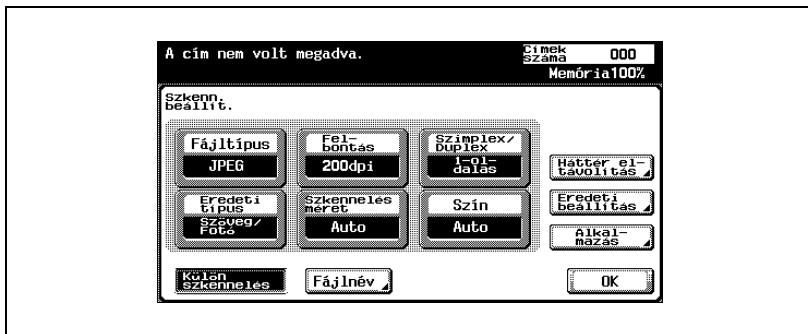

Fájlnév

Módosíthatja a fájlnévet a mentéshez.



Bővebb információk

Ha az adatok szkennelésénél nem lett meghatározva a fájlnév, automatikusan meghatározásra kerül a mód és a fájl mentés dátumának és időpontjának kombinációjával. A fájlnév meghatározásához, lásd "Az e-mail beállítások elvégzése" a(z) 3-85 oldalon.



Megjegyzés

Az összes megjelenő fájlnév törléséhez, nyomja meg a [C] (törlés) gombot.

Legfeljebb 30 karakter vihető be.

A fájlnev módosítása

- 1 Érintse meg a [Szkenn. beállít.] gombot a szkennelési mód képernyőn.
- 2 Érintse meg a [Fájlnev] gombot.

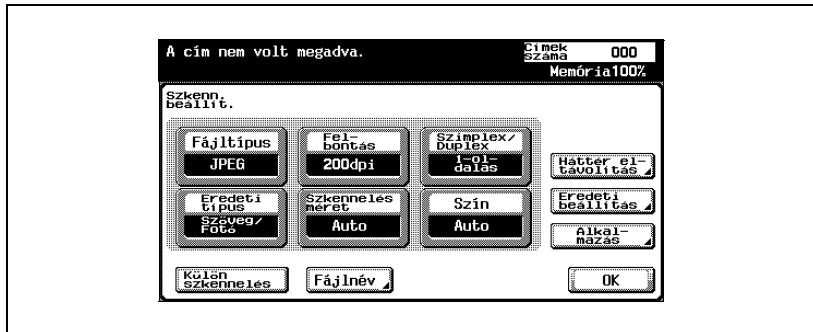

- 3 A megjelenő billentyűzeten írja be a fájlnevet.

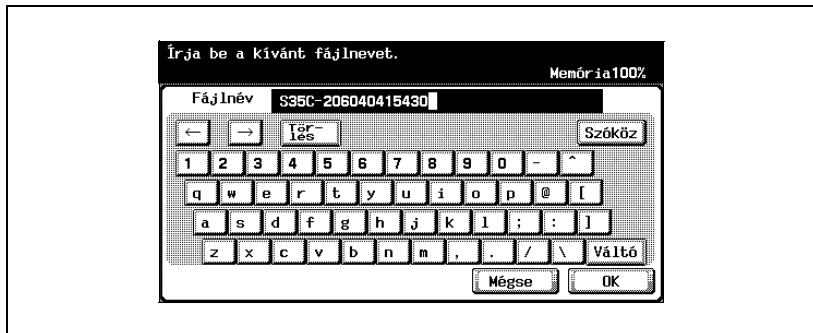

- 4 Érintse meg az [OK] gombot majd érintse meg az [OK] gombot a következő képernyőn, ami megjelenik.

3.7 A beállítások ellenőrzése

A beállítások ellenőrzése

A kiválasztott beállítás részleteiben ellenőrizhető. Az irány megváltoztatható ezen a képernyőn.

A megjeleníthető és megváltoztatható beállítások az alábbiak:

Elem	Leírás
Típus	Kijelzi az adatátvitel típusát.
Név	Kijelzi a regisztrált rendeltetési hely nevét.
Címzett	Kijelzi a rendeltetési hely fájljának elérési útját vagy e-mail címét.
Szerkeszt.	Érintse meg a rendeltetési hely módosításához.
Címzett beállítás	Adja meg az e-mail értesítés rendeltetési helyét, ahová az értesítő e-mailt az adatátvitel stb. után küldeni kell.
Mentés címjegyzékbe	Érintse meg, amikor a cím nincs regisztrálva a címjegyzékben például, amikor a cím közvetlen bevitellel van megadva.

Az értesítés rendeltetési helye nem adható meg a Szkennelés e-mailbe funkció alkalmazása esetén.



Megjegyzés

Ha módosítja a "Feladó" címét és a [Felügyeleti beállítás] – [Rendszerbeállítás] – [Felhasználói hozzáférés korlátozása] – [Hozzáférés a feladat beállításokhoz] tiltottként került beállításra, a közvetlen bevitel nem hajtható végre.

Egy feladat ellenőrzése

- 1 Addig nyomja a [Ellenőrzés] gombot a kezelőpanelen, amíg meg nem jelenik a szkennelési mód képernyő.

Megjelenik a Mód ellenőrzés képernyő.



- 2 Válassza ki a kívánt feladatot a regisztrált feladatok listájából.

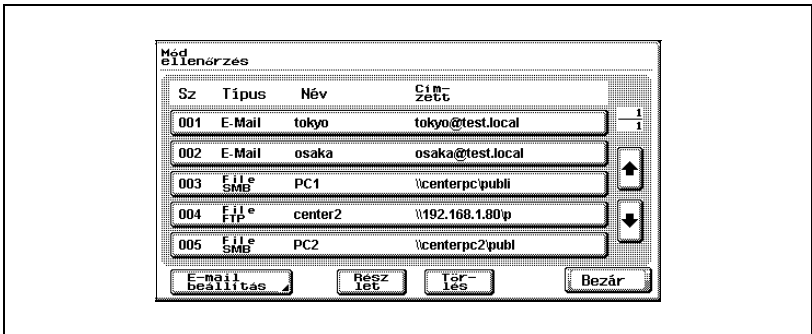

- 3 Érintse meg a [Részlet] gombot.

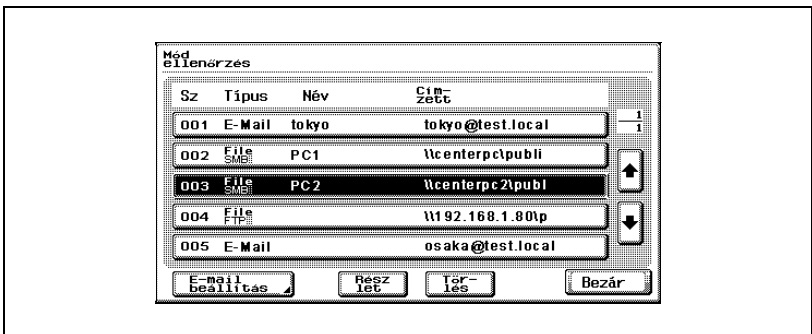

4 Ellenőrizze a részleteket.

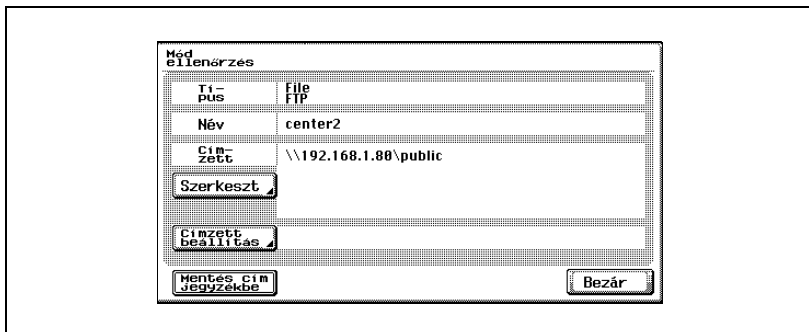

? Hogyan módosítja a rendeltetési helyet?

- Érintse meg a [Szerkeszt] gombot a közvetlen bevitel képernyőjének megjelenítéséhez, amelyen a cím módosítható. A rendeltetési hely módosítása után érintse meg az [OK] gombot.

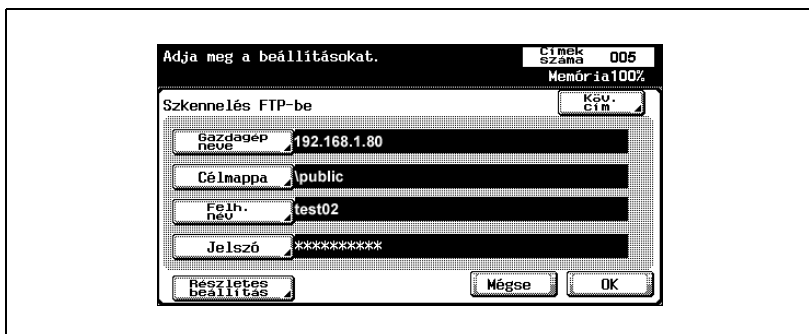

- ? Hogyan adja meg az értesítés rendeltetési helyét?
- Érintse meg a [Címzett beállítás] gombot a címjegyzék megjelenítéséhez. Adja meg az értesítés e-mail címét a címjegyzékből, vagy vigye be a címet közvetlenül, azután érintse meg az [OK] gombot.

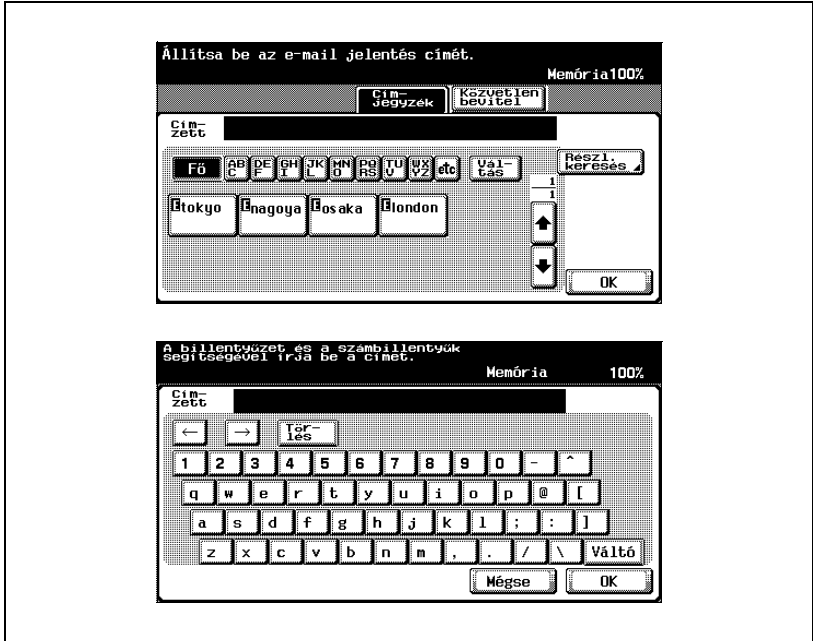

- ? Regisztrálható a címjegyzékben a közvetlenül bevitt cím?
- A címnek a címjegyzékben való regisztrálásához érintse meg a [Mentés címjegyzékbe] gombot.

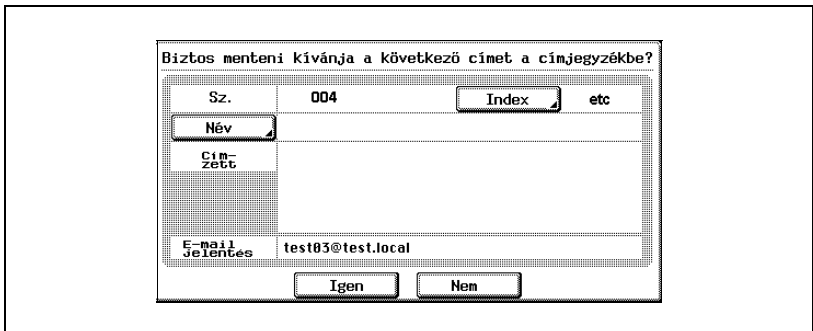

- ? Milyen típusú információt kell bevinni?
- Érintse meg az [Index] gombot, azután adja meg a címet a címjegyzékben indexelő karaktereket. Érintse meg a [Név] gombot, majd vigye be a nevet, azaz végezze el a regisztrálást a címjegyzékben. A név bevitele után ellenőrizze azt, majd érintse meg az [Igen] gombot.

- 5 Az információ ellenőrzése után érintse meg a [Bezár] gombot.

Mód ellenőrzés

Típus	File FTP
Név	
Címzett	\\192.168.1.80\public
Címzett beállítás	test03@test.local

Szerkeszt

Mentés címjegyzékbe

Bezár

- 6 Érintse meg a [Bezár] gombot.

Mód ellenőrzés

Sz	Típus	Név	Címzett
001	E-Mail	tokyo	tokyo@test.local
002	File	PC1	\\centerpc\publi
003	File	PC2	\\centerpc2\publ
004	File		\\192.168.1.80\p
005	E-Mail		osaka@test.local

E-mail beállítás

Resztol

Töröl

Bezár



Megjegyzés

A beállítások módosítása után az a rendeltetési hely, amelynek a beállításai módosítva lettek, a regisztrált rendeltetési helyek listájának végére kerül.

A fölösleges rendeltetési helyek törlése

A kiválasztott rendeltetési hely törölhető.

- 1 Addig nyomja a [Ellenőrzés] gombot a kezelőpanelen, amíg meg nem jelenik a szkennelési mód képernyő. Megjelenik a Mód ellenőrzés képernyő.



- 2 Válassza ki a kívánt feladatot a regisztrált feladatok listájából.

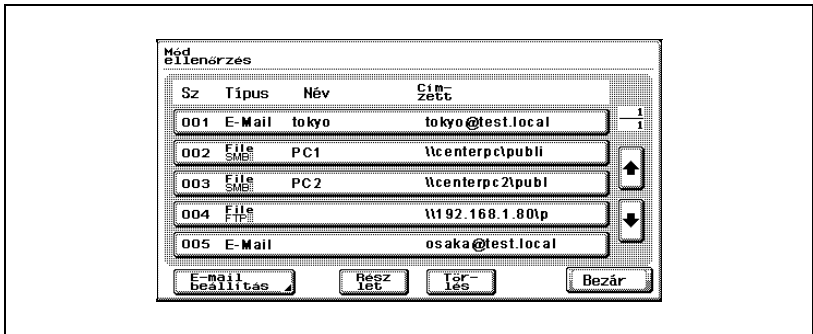

- 3 Érintse meg a [Törlés] gombot.

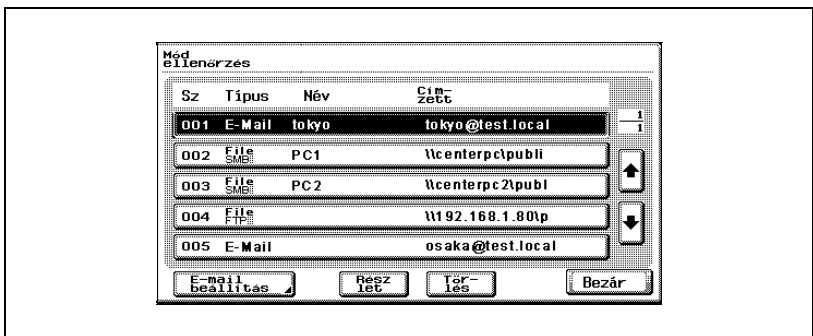

Megjelenik a jóváhagyási üzenet.

- 4 Érintse meg az [Igen] gombot a feladat törléséhez.



- 5 Érintse meg a [Bezár] gombot.

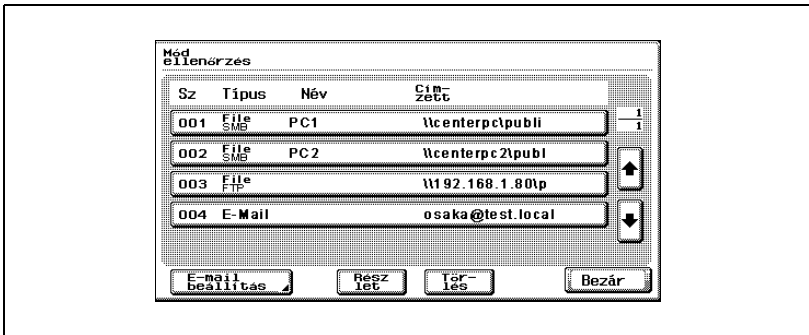

Az e-mail beállítások elvégzése

Az adatok elküldése után az azokra vonatkozó információkat – mint a fájlnev – tartalmazó e-mail is küldhető a megadott e-mail címre.

A fájlnev a Szkennelés FTP-re és Szkennelés SMB-re műveleteknél is használható.

Az elvégezhető beállítások a következők:

Elem	Leírás
Fájlnev	Megjelenik az elmentett fájl neve. Ez a fájlnev a "Rendszergazda beállítások"-ban megadott beállításokra alapozva automatikusan megjelenik. Legfeljebb 30 karakter vihető be.
Tárgy	A Segédfunkciók módban megadott információk automatikusan kijelződnék. Érintse meg a [Közvetlen bevitel] gombot az információ módosításához. Legfeljebb 64 karakter vihető be.
Feladó	A Segédfunkciók módban megadott rendszergazda e-mail cím automatikusan kijelződik. Érintse meg a [Közvetlen bevitel] gombot az információ módosításához.
Szöveg	A Segédfunkciók módban megadott szöveg kijelződik. Érintse meg a [Közvetlen bevitel] gombot az információ módosításához. Legfeljebb 256 karakter vihető be.

A fájlnev hozzárendelése az alábbi információk kombinálásán keresztül történik.

Az "SKMBT_C25204102315230" név magyarázata az alábbiakban, mint példa történik.

Elem	Leírás
S	Jelzi a fájl mentésekor érvényes módot. C: Másolás F: Faxolás S: Szkennelés P: Nyomtató
KMBT_C252	Az adatokat beszkennelő készülék neve. A gyári alapértelmezett beállítás "KMBT_C252". Ez a név megváltoztatható a [Készülék neve] gomb megérintése után a [Rendszergazda/Gépbeállítás] alatt, a rendszergazda beállító képernyőn. Vigye be a legfeljebb 10 karakter hosszúságú nevet.
04102315230	Az adatok szkennelésének évét (első két számjegy), hónapját, napját, óráját és percét mutatja. Az utolsó számjegy azt jelzi, hányszor voltak az adatok 1 percen keresztül megszakítás nélkül szkennelve.
_0001	Többlapos adatszkenelés esetén a lapok számát mutatja. Ez a szám nem jelenik meg a "Fájlnév" képernyőn, de hálózatban való adattovábbítás esetén automatikusan csatolva lesz, mint a fájlnev része. Ha a szerveren a fájlnev vétele feltétel meg van határozva - mint Szkennelés FTP-re művelet során - vegye figyelembe a névnek ezt a szakaszát is.
.JPG	A megadott adattípus kiterjesztése. Ezek a karakterek nem jelennek meg a "Fájlnév" képernyőn, de hálózatban való adattovábbítás esetén automatikusan csatolva lesznek, mint a fájlnev része.

Az e-mail beállítások módosítása

- 1 Addig nyomja a [Ellenőrzés] gombot a kezelőpanelen, amíg meg nem jelenik a szkennelési mód képernyő.

Megjelenik a Mód ellenőrzés képernyő.



- 2 Érintse meg az [E-mail beállítás] gombot.

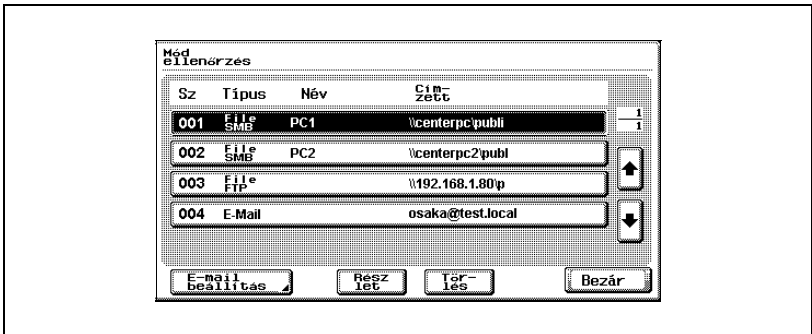

Megjelenik a jóváhagyási üzenet.

- 3 Ellenőrizze az információt, és szükség esetén módosítsa.

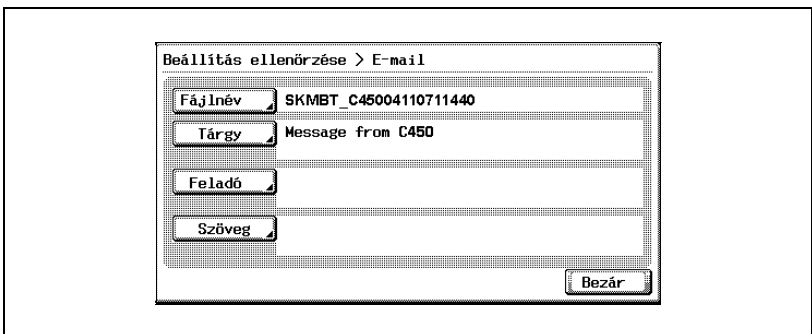

- 4 Érintse meg a [Bezár] gombot, majd ismét érintse meg a [Bezár] gombot a következő megjelenő képernyőn is.

3.8 A szkennер adatátviteli napló ellenőrzése

A szkennер adatátvitelének feladatlistája megjeleníthető a kezelőpanelről.



Bővebb információk

Az összes nyomógomb funkciójának részleteiért lásd a Kezelési útmutató [Másolási funkciók] részében.

A jelenlegi feladatok listájának megjelenítése

- 1 Érintse meg a [Nyomt. helye] gombot a kezelőpanelen.
Megjelenik a nyomtatás fül a feladatok listája képernyőn.
- 2 Érintse meg a [Scan] mezőt.
Megjelenik szkennelés fül jelenlegi feladatainak listája.

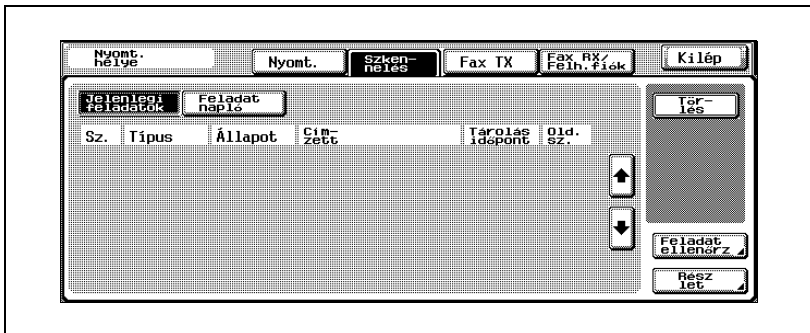

Megjegyzés

Az a feladatlista, ami elsőként megjelenik a [Scan] gomb megérintésekor, a jelenlegi feladatok listája.

Nincsenek gombok a szkennelés fül jelenlegi feladatok listája módjainak megjelenítéséhez.

A feladat előzményei listájának megjelenítése

- 1 Érintse meg a [Feladatok listája] mezőt.
Megjelenik a nyomtatás fül a feladatok listája képernyőn.
- 2 Érintse meg a [Scan] mezőt.
Megjelenik szkennelés fül jelenlegi feladatainak listája.
- 3 Érintse meg a [Feladat napló] mezőt.
Az Aktív feladatok lista a Szkennelés fül Feladatnapló listájában jelenik meg.
A [Feladat napló] gomb megnyomása után először megjelenő képernyő tartalmazza az Aktív feladatok listát.

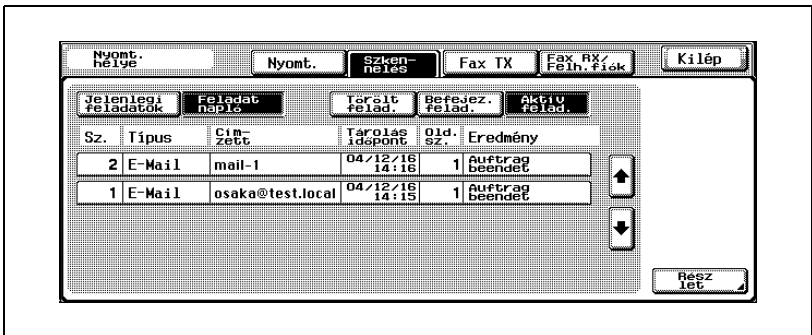

- 4 Érintse meg azt a mezőt, amelyik megfelel a kívánt listának.
 - Törölt felad.: Csak azokat a feladatokat jeleníti meg, amelyek a befejezés előtt lettek törölve.
 - Befejez. felad.: Csak a normálisan befejezett feladatokat jeleníti meg.
 - Aktív felad.: Megjeleníti az összes feladatot.
 Megjelenik a feladat előzményeinek listája.

Kijelzett információ

A feladatlista képernyő szkennelés fülén a következő információ jelenik meg.

Elem	Leírás
Sz.	Kijelzi a feladat azonosító számát, ami a feladat regisztrálásakor lett hozzárendelve.
Típus	Kijelzi az adatátvitel típusát.
Státus (csak a jelenlegi feladatok listájában)	Kijelzi a feladat státusát.
Rend	Kijelzi a rendeltetési helyet.
Tárolt idő	Kijelzi a feladat regisztrálásának időpontját.
Lapok száma #.	Kijelzi az eredeti anyag lapjainak számát.
Eredmény (csak a feladat előzményeinek listájában)	Kijelzi a feladat futtatásának eredményét.

A large, bold, black number '4' is centered within a light gray square. The square is positioned to the left of the main title text.

A beállítások elvégzése a kezelőpanelről

4 A beállítások elvégzése a kezelőpanelről

4.1 Beállítások a kezelőpanelen

A Segédfunkciók mód a készülék alapbeállításainak elvégzésére és a különleges funkciók pontos leírására szolgál.

Ez a fejezet részletesen bemutatja a szkennelési funkciók és a hálózatra vonatkozó segédfunkciók beállítását.

Segédfunkció típusok

Az ebben a kézikönyvben tárgyalt segédfunkció beállítások a következők:

Elem	Leírás	Referencia
Gyorsgomb regisztráció	Beállítja a szkennер rendeltetési helyeket. Az olyan rendeltetési helyek, mint a programok, csoportok és lerövidített rendeltetési helyek, regisztrálhatók.	“Rövidített rendeltetési helyek regisztrálása” a(z) 4-12 oldalon “Rendeltetési helyek csoportjának regisztrálása” a(z) 4-25 oldalon “Program rendeltetési helyek regisztrálása” a(z) 4-27 oldalon “Az e-mail beállítások elvégzése” a(z) 4-30 oldalon
Felhasználó beállítás	Meghatározza a kezdeti szkennelési beállításokat és a menteni kívánt adat formátumát.	“A fő szkennelési képernyő beállítása” a(z) 4-34 oldalon “Állítsa be a szkennelni kívánt adat mentési formátumát” a(z) 4-40 oldalon

Elem	Leírás	Referencia
Felügyeleti beállítás	Kilistázza a készüléken regisztrált rendeltetési helyeket, tárgyakat és szövegeket.	“Gyorsgomb regisztrációs lista” a(z) 4-46 oldalon
	Egy iktatófiókot hoz létre.	“Dátumozó felhasználói fiók létrehozása” a(z) 4-55 oldalon
	Meghatározza a készülék hálózati használatához szükséges alapbeállításokat.	“TCP/IP beállítások” a(z) 4-60 oldalon “A NetWare beállításai” a(z) 4-70 oldalon “http szerver beállítás” a(z) 4-76 oldalon “FTP beállítások” a(z) 4-84 oldalon “SMB beállítások” a(z) 4-87 oldalon “AppleTalk beállítások” a(z) 4-92 oldalon “Engedélyező LDAP beállítások” a(z) 4-95 oldalon “Az LDAP beállítások elvégzése” a(z) 4-97 oldalon “Az alapértelmezett keresés beállítása” a(z) 4-108 oldalon “E-mail TX (SMTP) beállítások” a(z) 4-109 oldalon “E-mail RX (POP) beállítások” a(z) 4-119 oldalon “Eszközbeállítások” a(z) 4-125 oldalon “Időbeszabályozás beállításai” a(z) 4-127 oldalon “A Status értesítés beállításai” a(z) 4-131 oldalon “Összesítő számláló értesítés beállítása” a(z) 4-134 oldalon “PING jóváhagyás” a(z) 4-140 oldalon “SLP beállítások” a(z) 4-145 oldalon “LPD beállítások” a(z) 4-146 oldalon “Előtag/Utótag beállítások” a(z) 4-147 oldalon “Érvénytelen tanúsítvány kezelése” a(z) 4-152 oldalon “SNMP beállítások” a(z) 4-154 oldalon “Bonjour beállítás” a(z) 4-160 oldalon “TCP Socket beállítás” a(z) 4-162 oldalon “IS OpenAPI beállítások” a(z) 4-165 oldalon

Egyéb vonatkozó beállítások

Bár ez a kézikönyv nem fogja át a beállítási folyamatot, vannak olyan tételek, amelyek különösen vonatkoznak a szkennelési funkciókra és a hálózatra történő csatlakozásra. Ezen tételek részletes ismertetését lásd a Kezelési útmutató [Másolási funkciók] részének megfelelő fejezeteiben.

Elem	Leírás	Referencia
Felügyelő regisztráció	A beszkennelt adat nem továbbítható e-mailben, ha nincs megadva a rendszergazda e-mail címe.	"Felügyelő regisztráció" a Kezelési útmutató [Másolási funkciók] részében
Felhasználó hitelesítési beállítás	A szkennelési művelet nem hajtható végre, ha az le van tiltva a "Felhasználó regisztráció" alatt.	"Felhasználó hitelesítés/Számlakövetés" a Kezelési útmutató [Másolási funkciók] részében

4.2 A beállító képernyők megjelenítése

A szkennelési képernyő megjelenítéséhez

- 1 Nyomja meg a [Kieg./Számlálók] gombot.
 - Segédfunkciók módban úgy is lehet tételt választani, hogy a billentyűzetten meg kell érinteni a gombot a kívánt gomb melletti szám kiválasztásához. Az [1 Gyorsgomb regisztráció] kiválasztásához meg kell érinteni az [1] gombot a billentyűzetten.



- 2 Érintse meg a [1 Gyorsgomb regisztráció] gombot.

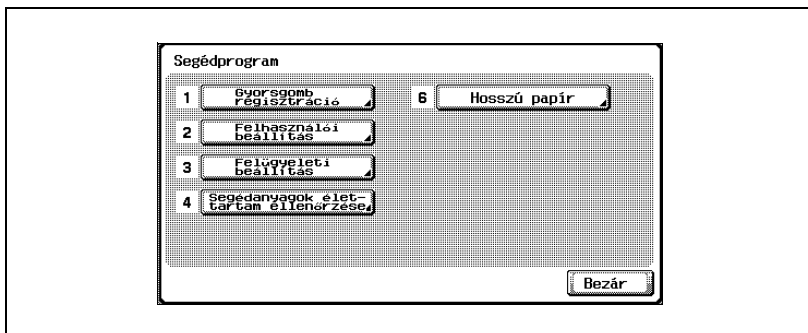

- 3 Érintse meg a [1 Szkennelés] gombot.

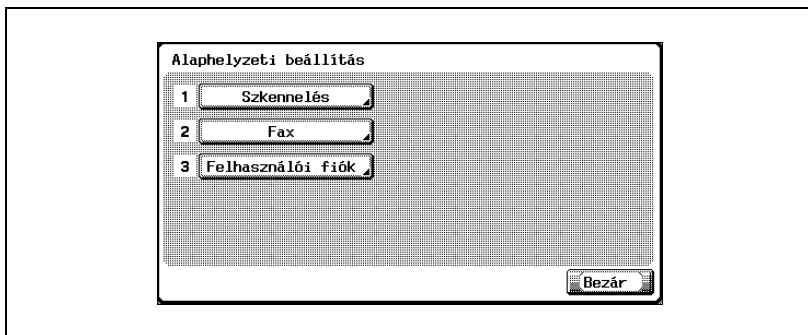

Megjelenik a szkennelési képernyő.

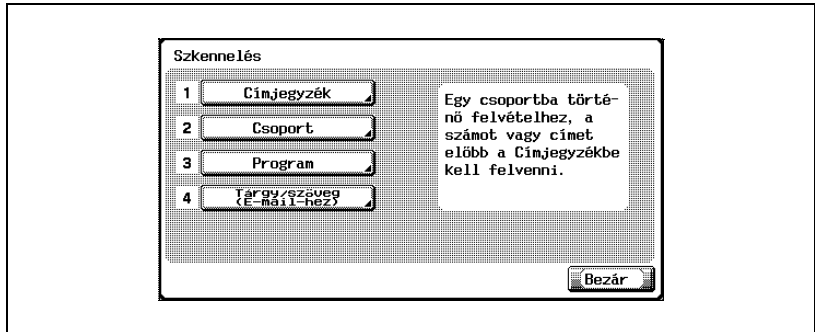

Megjegyzés

A *Segédfunkciók* mód beállításából való kilépéshez érintse meg a [Kilépés] gombot a kijelző alárendelt területén, vagy nyomja meg a [Kieg./Számológ] gombot. Különbön állítsa meg a *Segédfunkciók* módot a [Bezár] gomb ismételt megérintésével minden képernyőn, amíg a másolás, fax, szkennelés vagy Box mód képernyője meg nem jelenik.

A felhasználó beállítás képernyő megjelenítéséhez

- 1 Nyomja meg a [Kieg./Számlálók] gombot.



- 2 Érintse meg a [2 Felhasználó beállítás] gombot.

- Segédfunkciók módban úgy is lehet tételt választani, hogy a billentyűzetten meg kell érinteni a gombot a kívánt gomb melletti szám kiválasztásához. A "2 Felhasználó beállítás" kiválasztásához meg kell érinteni a [2] gombot a billentyűzetten.

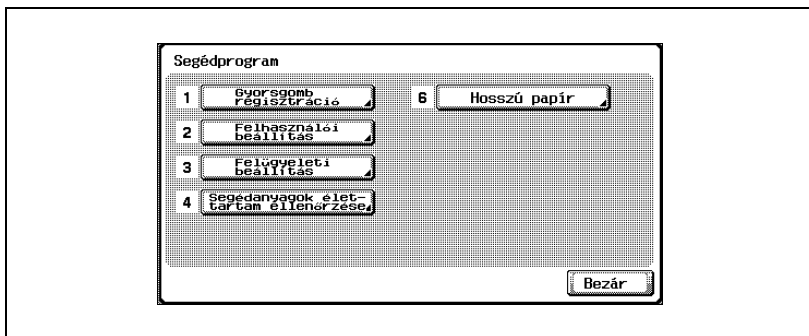

Megjelenik a felhasználó beállítás képernyő.

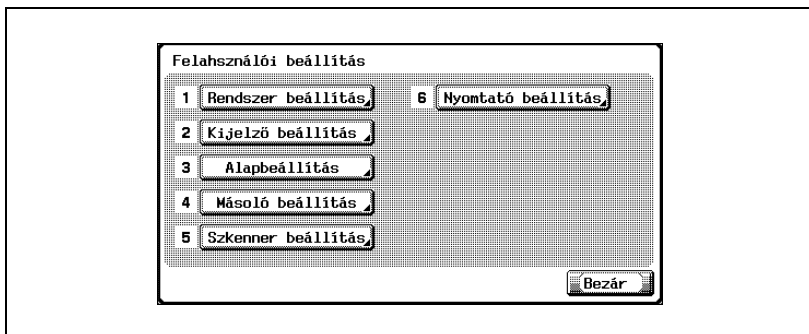

**Megjegyzés**

A Segédfunkciók mód beállításából való kilépéshez érintse meg a [Kilépés] gombot a kijelző alárendelt területén, vagy nyomja meg a [Kieg./Számlálók] gombot. Különben állítsa meg a Segédfunkciók módot a [Bezár] gomb ismételt megérintésével minden képernyőn, amíg a másolás, fax, szkennelés vagy Box mód képernyője meg nem jelenik.

A felhasználó beállítás képernyő megjelenítéséhez

- 1 Nyomja meg a [Kieg./Számlálók] gombot.



- 2 Érintse meg a [3 Felügyeleti beállítás] gombot.

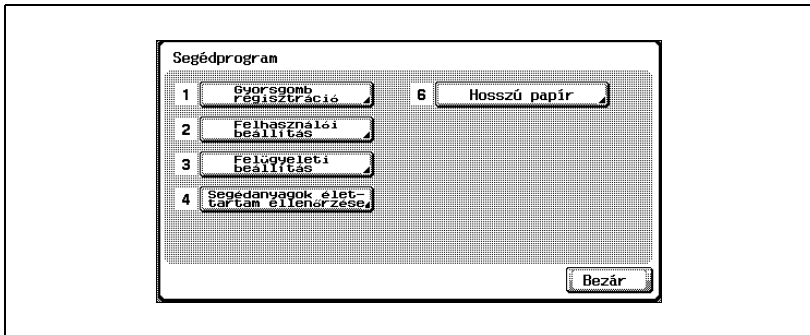

- Segédfunkciók módban úgy is lehet tételt választani, hogy a billentyűzetten meg kell érinteni a gombot a kívánt gomb melletti szám kiválasztásához. A "3 Felügyeleti beállítás" kiválasztásához meg kell érinteni a [3] gombot a billentyűzetten.

- 3 Adja meg a jelszót, majd érintse meg az [OK] gombot.



Az adminisztrátor beállítás képernyő megjelenik.

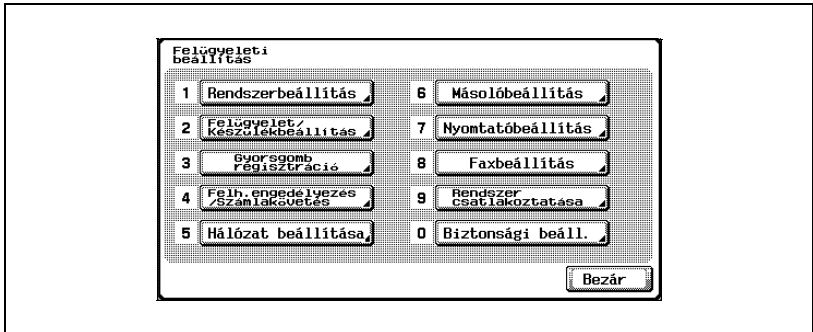

Megjegyzés

A Segédfunkciók mód beállításából való kilépéshez érintse meg a [Kilépés] gombot a kijelző alárendelt területén, vagy nyomja meg a [Kieg./Számológép] gombot. Különb. állítsa meg a Segédfunkciók módot a [Bezár] gomb ismételt megérintésével minden képernyőn, amíg a másolás, fax, szkennelés vagy Box mód képernyője meg nem jelenik.



Bővebb információk

A karakterek bevitelének eljárásáért lásd "Szövegek bevitele" a(z) 7-6 oldalon.

4.3 Rövidített rendeltetési helyek regisztrálása

Megadhatók rövidített rendeltetési helyek. Legfeljebb 2000 rendeltetési hely regisztrálható.

E-mail rendeltetési helyek

Regisztrálhatók e-mail címek.

- 1 A szkennelési képernyőn érintse meg a [1 Címjegyzék] gombot.
(A részletekért lásd oldal 4-6.)
- 2 Érintse meg az [1 E-mail] gombot.
Megjelenik az e-mail képernyő.

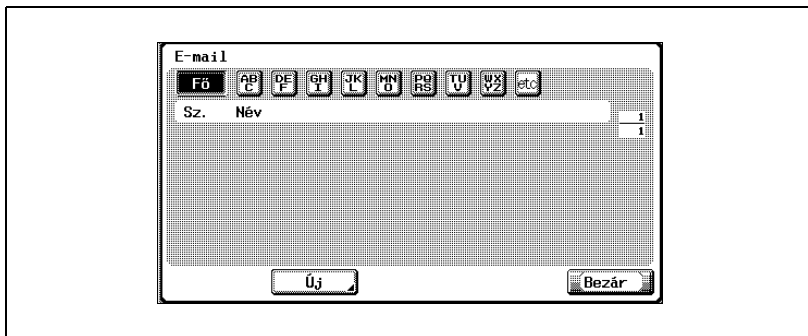

- 3 Érintse meg az [Új] gombot.
Megjelenik az e-mail cím regisztrálás képernyő.

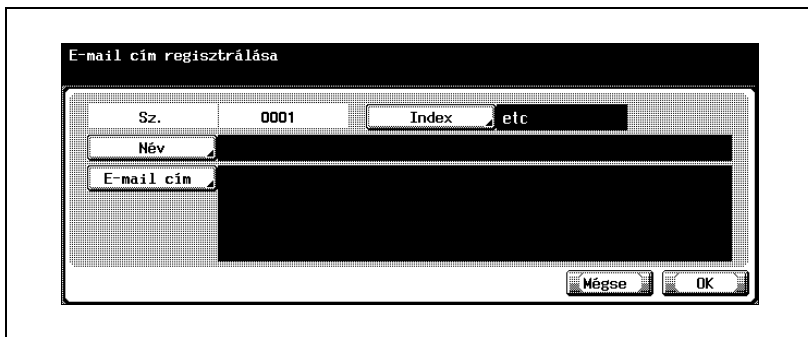

- 4 Érintse meg a [Név] gombot, és a képernyőn megjelenő billentyűzetten vigye be a nevet.
- 5 Érintse meg az [OK] gombot.
- 6 Érintse meg az [E-mail cím] gombot, és adja be az e-mail címet a képernyőn megjelenő billentyűzet használatával.
- 7 Érintse meg az [OK] gombot.
- 8 Érintse meg az [Index] gombot, majd érintse meg a kívánt gombot.
 - Ezzel meghatározza a rendeltetési hely indexeléséhez használni kívánt karaktereket.
 - Ezzel egy időben a gyakran használt rendeltetési helyeknél érintse meg a [Fő] gombot, ezáltal könnyebb lesz a keresésük.
 - Ha a név első karaktere betű, az első karakter automatikusan index-karakterként lesz regisztrálva.
 - A regisztrációt nem lehet befejezni, ha nem kerül adat meghatározásra a "Név" és az "E-mail cím" mezőben.

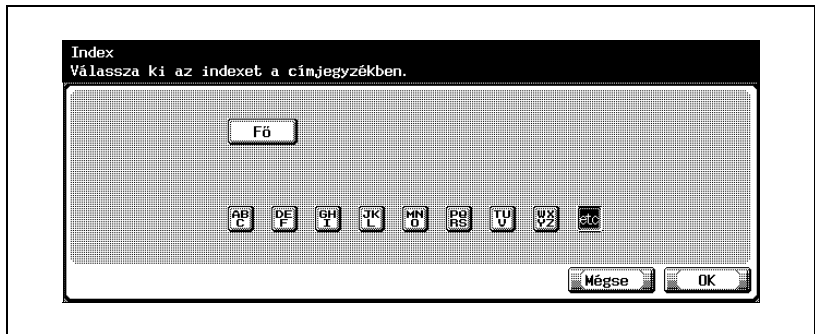

- 9 Érintse meg az [OK] gombot, majd ismét érintse meg az [OK] gombot a következő megjelenő képernyőn is.
Az e-mail rendeltetési hely regisztrálása megtörtént.



Bővebb információk

A regisztrált rendeltetési hely ellenőrzéséhez érintse meg a regisztráláshoz szükséges gombot, majd érintse meg az [Ellenőrzés] gombot.

A regisztrált rendeltetési hely beállításának megváltoztatásához érintse meg a kívánt rendeltetési helyhez szükséges gombot, majd érintse meg a [Szerkesztés] gombot.

A regisztrált rendeltetési hely törléséhez érintse meg a kívánt rendeltetési helyhez szükséges gombot, majd érintse meg a [Törlés] gombot.



...

Megjegyzés

Ha a [Címek regisztrálása és módosítása] korlátozott, használja az [Gyorsgomb regisztráció] funkciót a [Felügyeleti beállítás] alatt.



...

Megjegyzés

A beállítás módosításának megszakításához érintse meg a [Mégse] gombot.

A Segédfunkciók mód beállításából való kilépéshez érintse meg a [Kilépés] gombot a kijelző alárendelt területén, vagy nyomja meg a [Kieg./Számlálók] gombot. Különben állítsa meg a Segédfunkciók módot a [Bezár] gomb ismételt megérintésével minden képernyőn, amíg a másolás, fax, szkennelés vagy Box mód képernyője meg nem jelenik.



Bővebb információk

A karakterek bevitelének eljárásáért lásd "Szövegek bevitele" a(z) 7-6 oldalon.

FTP rendeltetési helyek

Az FTP rendeltetési helyek regisztrálhatók.

- 1 A szkennelési képernyőn érintse meg a [1 Címjegyzék] gombot. (A részletekért lásd oldal 4-6.)
- 2 Érintse meg az [2 FTP] gombot.
Megjelenik az FTP képernyő.

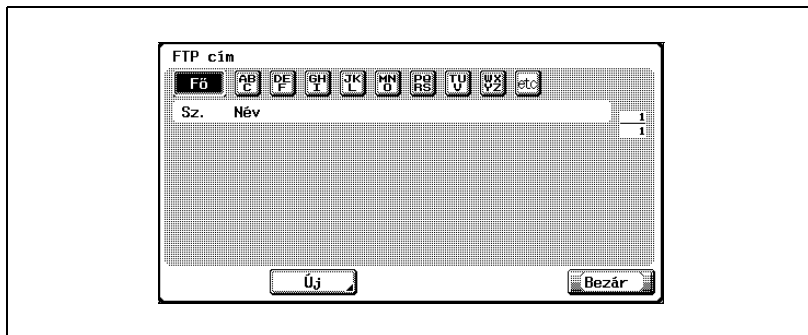

- 3 Érintse meg az [Új] gombot.
Megjelenik az FTP képernyő.

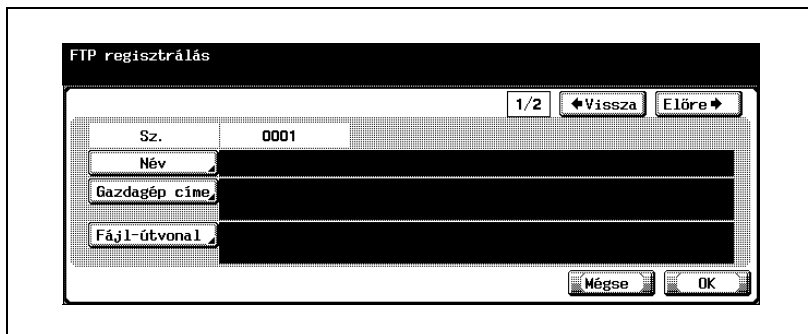

- 4 Érintse meg a [Név] gombot, és a képernyőn megjelenő billentyűzetten vigye be a nevet.
- 5 Érintse meg az [OK] gombot.

- 6 Érintse meg a [Gazdagép címe] gombot.
- Vigye be a gazdászámítógép címét vagy IP-címét.
 - A gazdászámítógép címének beviteléhez ellenőrizze, hogy a [Gazdagép-név megadása] ki van választva, majd vigye be a gazdászámítógép címét a képernyőn megjelenő billentyűzet használatával.
 - Az IP-cím beviteléhez érintse meg az [IP-cím megadása] gombot, majd írja be az értéket. Bármelyik bevitt érték törléséhez a(z) [←] vagy [→] gombokkal vigye a kurzort a kívánt helyzetbe, majd írja be a helyes értéket.
 - Ha az [IP-cím megadása] gombot érinti meg a gazdászámítógép címének bevitele után, a gazdászámítógép cím törlődik.
 - Ha elsőként az IP-címet viszik be, akkor a [Gazdagép-név megadása] gomb megérintésekor a korábbiakban bevitt IP-cím jelenik meg a szövegdobozban.
 - A [Gazdagép-név megadása] kiválasztása esetén, a kiválasztás elvégzése előtt ellenőrizze, hogy a DNS beállítások helyen kerültek meghatározásra. A részleteket lásd "TCP/IP beállítások" a(z) 4-60 oldalon.

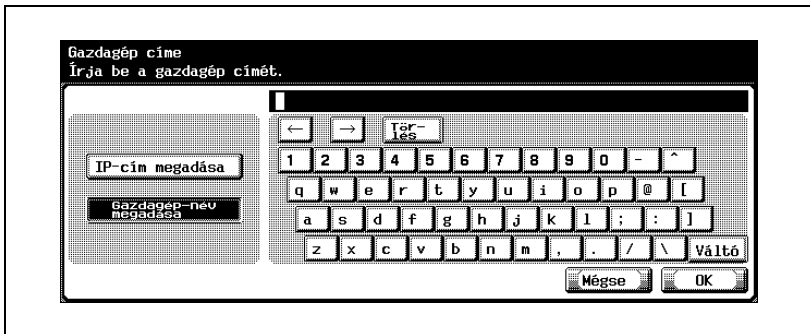

- 7 Érintse meg az [OK] gombot.
- 8 Érintse meg a [Fájl-útvonat] gombot, és a képernyőn megjelenő billentyűzeten írja be a fájl elérési útját.
- 9 Érintse meg az [OK] gombot.

10 Érintse meg a [↩ Vissza] vagy az [Előre →] gombot.



11 Érintse meg a [Felhaszn. AZ] gombot, és a képernyőn megjelenő billentyűzeten vigye be a felhasználó azonosítót.

- Ha a felhasználó azonosító nincs regisztrálva, érintse meg a [névtelen] gombot az FTP regisztrálás képernyőn.

12 Érintse meg az [OK] gombot.

13 Érintse meg a [Jelszó] gombot, és a képernyőn megjelenő billentyűzeten vigye be a jelszót.

14 Érintse meg az [OK] gombot.

Ha a név első karaktere betű, az első karakter automatikusan index-karakterként lesz regisztrálva.

15 Érintse meg az [Index] gombot, majd érintse meg a kívánt gombot.

- Ezzel meghatározza a rendeltetési hely indexeléséhez használni kívánt karaktereket.
- Ezzel egy időben a gyakran használt rendeltetési helyeknél érintse meg a [Fő] gombot, ezáltal könnyebb lesz a keresésük.

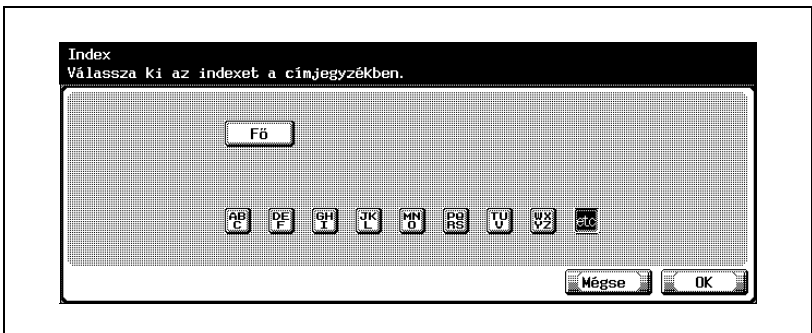

16 Érintse meg az [OK] gombot.

17 Az érték törléséhez érintse meg a [C] (Törlés) gombot, majd a billentyűzet segítségével vigye be a port számát (1 és 65535 között).

- A PASV mód engedélyezéséhez érintse meg a [PASV mód] gombot.
- Proxy szerver használatához érintse meg a [Proxy] gombot.
- Ha az érték a megengedett tartományon kívül esik, a "Beviteli hiba" üzenet jelenik meg. Írjon be egy értéket a megengedett tartományon belül.

18 Érintse meg az [OK] gombot.

Az FTP rendeltetési hely regisztrálása megtörtént.



Megjegyzés

A regisztráció mindaddig nem lesz teljes, amíg az alábbi beállítások nem történtek meg: "Név", "Gazdagép címe", "Fájl-útvonal", "Felhaszn. AZ", és "Jelszó".



Bővebb információk

A regisztrált rendeltetési hely ellenőrzéséhez érintse meg a regisztráláshoz szükséges gombot, majd érintse meg a [Beállít. ellenőrz] gombot.

A regisztrált rendeltetési hely beállításának megváltoztatásához érintse meg a kívánt rendeltetési helyhez szükséges gombot, majd érintse meg a [Szerkesztés] gombot.

A regisztrált rendeltetési hely törléséhez érintse meg a kívánt rendeltetési helyhez szükséges gombot, majd érintse meg a [Törlés] gombot.



Megjegyzés

A beállítás módosításának megszakításához érintse meg a [Mégse] gombot.

A Segédfunkciók mód beállításából való kilépéshez érintse meg a [Kilépés] gombot a kijelző alárendelt területén, vagy nyomja meg a [Kieg./Számológép] gombot. Különben állítsa meg a Segédfunkciók módot a [Bezár] gomb ismételt megérintésével minden képernyőn, amíg a másolás, fax, szkennelés vagy Box mód képernyője meg nem jelenik.



Bővebb információk

A karakterek bevitelének eljárásáért lásd "Szövegek bevitele" a(z) 7-6 oldalon.

SMB rendeltetési helyek

Az SMB rendeltetési helyek regisztrálhatók.

- 1 A szkennelési képernyőn érintse meg a [1 Címjegyzék] gombot. (A részletekért lásd oldal 4-6.)
- 2 Érintse meg az [3 SMB] gombot.
Megjelenik az SMB képernyő.

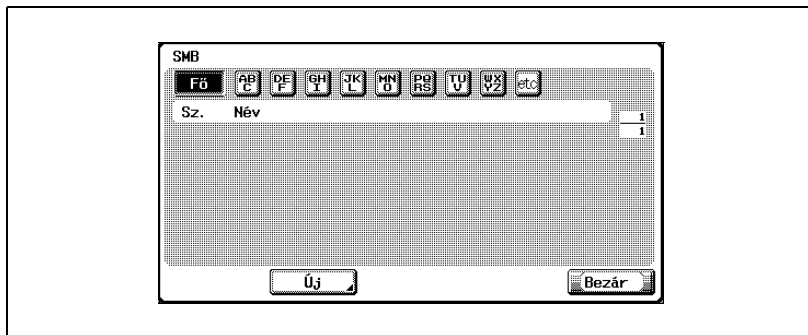

- 3 Érintse meg az [Új] gombot.
Megjelenik az SMB regisztrálás képernyő.

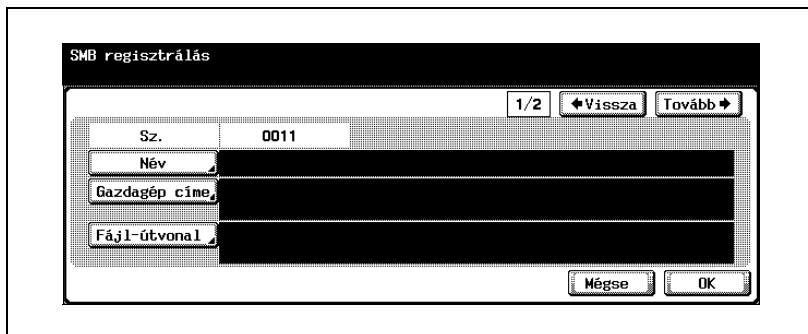

- 4 Érintse meg a [Név] gombot, és a képernyőn megjelenő billentyűzetten vigye be a nevet.
- 5 Érintse meg az [OK] gombot.

- 6 Érintse meg a [Gazdagép címe] gombot, majd vigye be a gazdaszámítógép címét vagy IP-címét.
 - A gazdaszámítógép címének beviteléhez érintse meg a [Gazdagép-név megadása] gombot, majd vigye be a gazdaszámítógép címét a képernyőn megjelenő billentyűzet használatával.
 - Az IP-cím beviteléhez érintse meg az [IP-cím megadása] gombot, majd írja be az értéket. Bármelyik bevitt érték törléséhez a(z) [↔] vagy [↔] gombokkal vigye a kurzort a kívánt helyzetbe, majd írja be a helyes értéket.
 - Ha az [IP-cím megadása] gombot érinti meg a gazdaszámítógép címének bevitelét követően, a gazdaszámítógép cím törlődik.
 - Ha elsőként az IP-címet viszik be, akkor a [Gazdagép-név megadása] gomb megérintésekor a korábbiakban bevitt IP-cím jelenik meg a szövegdobozban.
 - A gazdagép nevét és a fájl-útvonalat nagybetűkkel írja be.
- 7 Érintse meg az [OK] gombot.
- 8 Érintse meg a [Fájl-útvonal] gombot, és a képernyőn megjelenő billentyűzeten írja be a fájl elérési útját.
- 9 Érintse meg az [OK] gombot.
- 10 Érintse meg a [↔ Vissza] vagy az [Előre ↔] gombot.

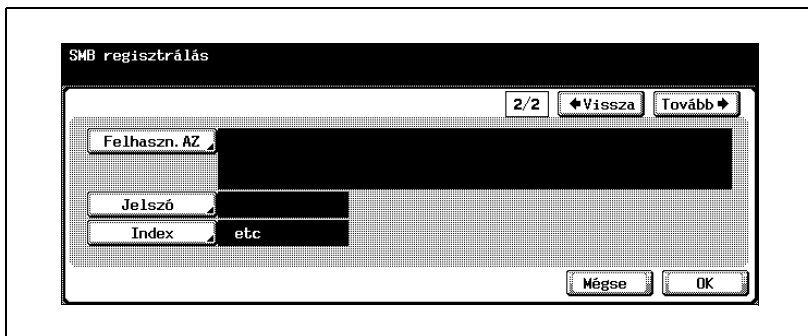

- 11 Érintse meg a [Felhaszn. AZ] gombot, és a képernyőn megjelenő billentyűzeten vigye be a felhasználó azonosítót.
- 12 Érintse meg az [OK] gombot.
- 13 Érintse meg a [Jelszó] gombot, és a képernyőn megjelenő billentyűzeten vigye be a jelszót.
- 14 Érintse meg az [OK] gombot.

15 Érintse meg az [Index] gombot, majd érintse meg a kívánt gombot.

- Ezzel meghatározza a rendeltetési hely indexeléséhez használni kívánt karaktereket.
- Ezzel egy időben a gyakran használt rendeltetési helyeknél érintse meg a [Fő] gombot, ezáltal könnyebb lesz a keresésük.
- Ha a név első karaktere betű, az első karakter automatikusan index-karakterként lesz regisztrálva.
- A regisztráció mindaddig nem lesz teljes, amíg az alábbi beállítások nem történtek meg: "Név", "Gazdagép címe" és "Fájl útvonala".

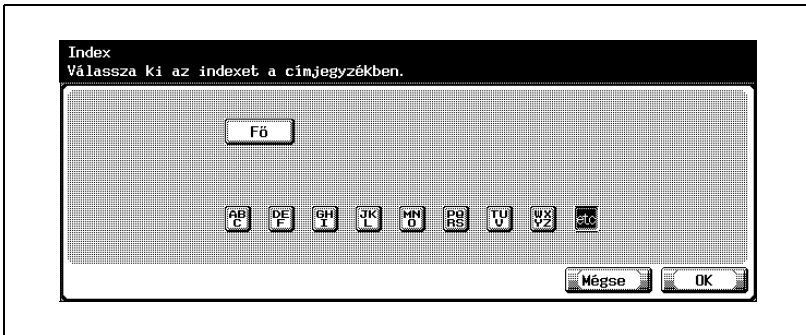

16 Érintse meg az [OK] gombot, majd ismét érintse meg az [OK] gombot a következő megjelenő képernyőn is.

Az SMB rendeltetési hely regisztrálása megtörtént.



Bővebb információk

A regisztrált rendeltetési hely ellenőrzéséhez érintse meg a regisztráláshoz szükséges gombot, majd érintse meg a [Beállít. ellenőrz] gombot.

A regisztrált rendeltetési hely beállításának megváltoztatásához érintse meg a kívánt rendeltetési helyhez szükséges gombot, majd érintse meg a [Szerkesztés] gombot.

A regisztrált rendeltetési hely törléséhez érintse meg a kívánt rendeltetési helyhez szükséges gombot, majd érintse meg a [Törlés] gombot.

**Megjegyzés**

A beállítás módosításának megszakításához érintse meg a [Mégse] gombot.

A Segédfunkciók mód beállításából való kilépéshez érintse meg a [Kilépés] gombot a kijelző alárendelt területén, vagy nyomja meg a [Kieg./Számológép] gombot. Különben állítsa meg a Segédfunkciók módot a [Bezár] gomb ismételt megérintésével minden képernyőn, amíg a másolás, fax, szkennelés vagy Box mód képernyője meg nem jelenik.

**Bővebb információk**

A karakterek bevitelének eljárásáért lásd "Szövegek bevitele" a(z) 7-6 oldalon.

Fiók rendeltetési helyek

A fiók rendeltetési helyek regisztrálhatók.

- 1 A szkennelési képernyőn érintse meg a [1 Címjegyzék] gombot. (A részletekért lásd oldal 4-6.)
- 2 Érintse meg a [4 Felhasználói fiók] gombot.
Megjelenik a felhasználói fiók képernyő.

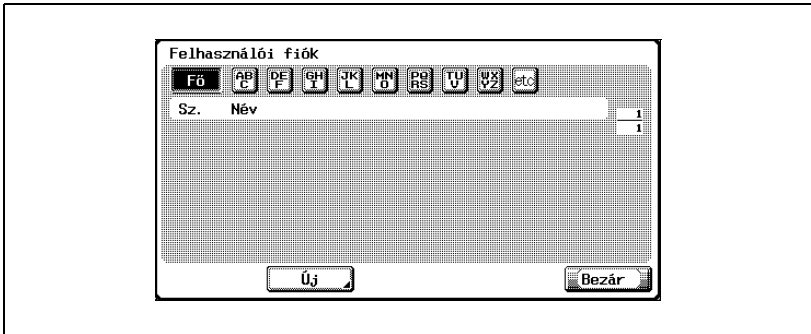

- 3 Érintse meg az [Új] gombot.
Megjelenik a felhasználói fiók regisztrálás képernyő.

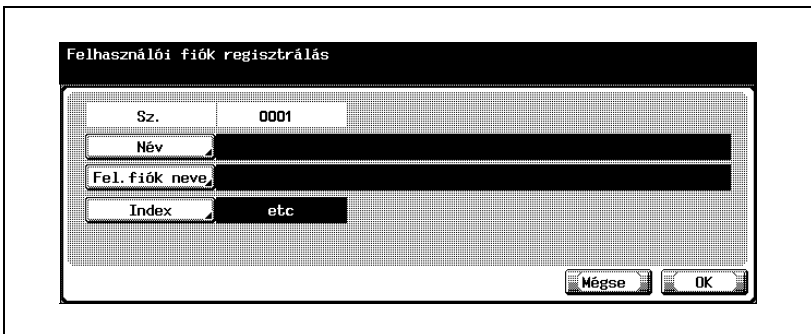

- 4 Érintse meg a [Név] gombot, és a képernyőn megjelenő billentyűzetten vigye be a nevet.
- 5 Érintse meg az [OK] gombot.
- 6 Érintse meg a [Fel.fiók neve] gombot és válassza ki a fiókot.

- 7** Érintse meg az [Index] gombot, majd érintse meg a kívánt gombot.
- Ezzel meghatározza a rendeltetési hely indexeléséhez használni kívánt karaktereket.
 - Ezzel egy időben a gyakran használt rendeltetési helyeknél érintse meg a [Fő] gombot, ezáltal könnyebb lesz a keresésük.
 - Ha a név első karaktere betű, az első karakter automatikusan index-karakterként lesz regisztrálva.
 - A regisztrációt nem lehet befejezni, ha nem kerül adat meghatározásra a "Név" és a "Felhasználói fiók neve" mezőben.
- 8** Érintse meg az [OK] gombot, majd ismét érintse meg az [OK] gombot a következő megjelenő képernyőn is.

A fiók rendeltetési hely regisztrálása megtörtént.



Bővebb információk

A regisztrált rendeltetési hely ellenőrzéséhez érintse meg a regisztráláshoz szükséges gombot, majd érintse meg a [Beállít. ellenőrz] gombot.

A regisztrált rendeltetési hely beállításának megváltoztatásához érintse meg a kívánt rendeltetési helyhez szükséges gombot, majd érintse meg a [Szerkesztés] gombot.

A regisztrált rendeltetési hely törléséhez érintse meg a kívánt rendeltetési helyhez szükséges gombot, majd érintse meg a [Törlés] gombot.



Megjegyzés

A beállítás módosításának megszakításához érintse meg a [Mégse] gombot.

A Segédfunkciók mód beállításából való kilépéshez érintse meg a [Kilépés] gombot a kijelző alárendelt területén, vagy nyomja meg a [Kieg./Számológép] gombot. Különben állítsa meg a Segédfunkciók módot a [Bezár] gomb ismételt megérintésével minden képernyőn, amíg a másolás, fax, szkennelés vagy Box mód képernyője meg nem jelenik.



Bővebb információk

Egy felhasználói fióknév megadása előtt a fiókokat regisztrálni kell. További részletekért lásd a Kezelési útmutató [Box funkciók] részét.



Bővebb információk

A karakterek bevitelének eljárásáért lásd "Szövegek bevitele" a(z) 7-6 oldalon.

4.4 Rendeltetési helyek csoportjának regisztrálása

A rendeltetési helyek csoportja regisztrálható.

A rendeltetési helyek csoportjának regisztrálásához

- 1 A szkennelési képernyőn érintse meg a [2 Csoport] gombot.
(A részletekért lásd oldal 4-6.)

Megjelenik a csoport képernyő.

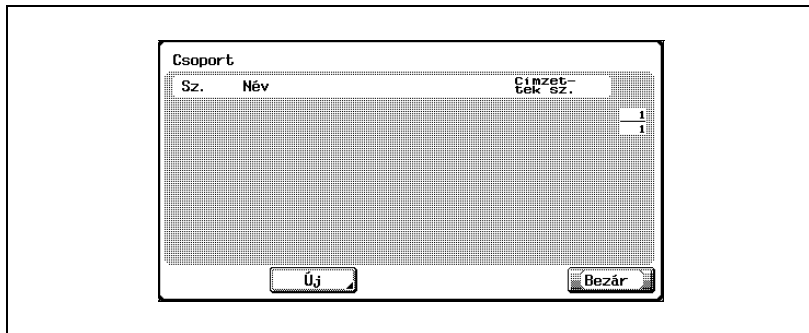

- 2 Érintse meg az [Új] gombot.
Megjelenik a csoport képernyő.

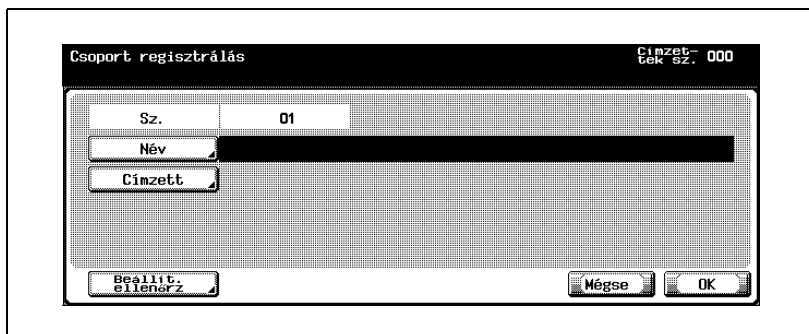

- 3 Érintse meg a [Név] gombot, és a képernyőn megjelenő billentyűzeten vigye be a nevet.
- 4 Érintse meg az [OK] gombot.

- 5 Érintse meg a [Címzett] gombot.
- Érintse meg a kívánt gombot, majd válassza ki a regisztrálni kívánt rendeltetési helyeket.
 - Legfeljebb 100 csoport regisztrálható. Egy csoportban legfeljebb 500 rendeltetési hely regisztrálható.
- 6 Érintse meg a [Bezár] gombot.
- A regisztrált rendeltetési helyek ellenőrzéséhez érintse meg a [Beállít. ellenőrz] gombot.
 - A regisztrációt nem lehet befejezni, ha nem kerül adat meghatározásra a "Név" és a "Címzett" mezőben.
- 7 Érintse meg az [OK] gombot.
- A rendeltetési hely csoport regisztrálva lett.



Bővebb információk

A regisztrált rendeltetési hely ellenőrzéséhez érintse meg a regisztráláshoz szükséges gombot, majd érintse meg a [Beállít. ellenőrz] gombot.

A regisztrált rendeltetési hely beállításának megváltoztatásához érintse meg a kívánt rendeltetési helyhez szükséges gombot, majd érintse meg a [Szerkesztés] gombot.

A regisztrált rendeltetési hely törléséhez érintse meg a kívánt rendeltetési helyhez szükséges gombot, majd érintse meg a [Törlés] gombot.



Megjegyzés

A beállítás módosításának megszakításához érintse meg a [Mégse] gombot.

A Segédfunkciók mód beállításából való kilépéshez érintse meg a [Kilépés] gombot a kijelző alárendelt területén, vagy nyomja meg a [Kieg./Számológép] gombot. Különben állítsa meg a Segédfunkciók módot a [Bezár] gomb ismételt megérintésével minden képernyőn, amíg a másolás, fax, szkennelés vagy Box mód képernyője meg nem jelenik.



Bővebb információk

A karakterek bevitelének eljárásáért lásd "Szövegek bevitele" a(z) 7-6 oldalon.

4.5 Program rendeltetési helyek regisztrálása

A program rendeltetési helyek regisztrálhatók.

Program rendeltetési hely regisztrálásához

- 1 A szkennelési képernyőn érintse meg a [3 Program] gombot. (A részletekért lásd oldal 4-6.)
- 2 Érintse meg a gombot a kívánt programszámhoz.

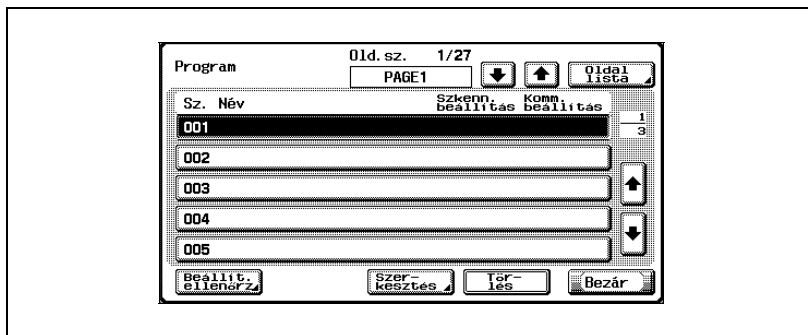

- 3 Érintse meg a [Szerkesztés] gombot.
Megjelenik a program beállítás képernyő.

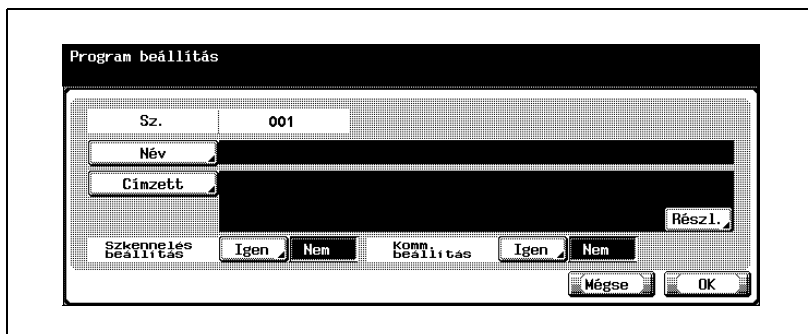

- 4 Érintse meg a [Név] gombot, és a képernyőn megjelenő billentyűzetet vigye be a nevet.
- 5 Érintse meg az [OK] gombot.

6 Érintse meg a [Címzett] gombot.

- A választáshoz a regisztrált rendeltetési helyek közül: ellenőrizze, hogy a [Választás címjegyzékből] gomb a kijelölt, majd érintse meg a kívánt rendeltetési hely típus gombját, és válassza ki a kívánt rendeltetési helyeket.
- A rendeltetési helyek közvetlen beviteléhez: érintse meg a [Közvetlen bevitel] gombot, majd érintse meg a kívánt rendeltetési hely gombját, és vigye be a regisztrálni kívánt rendeltetési helyet.

7 Érintse meg a [Bezár] gombot.

- A szkennelési beállítások regisztrálásához érintse meg az [Igen], emellett a "Szkennelés beállítása" gombot. A szkennelés beállításainak részletes ismertetését, lásd a "A szkennelési beállítások megadása" a(z) 3-49 oldalon.
- A kommunikációs beállítások regisztrálásához érintse meg az [Igen], emellett a "Komm. beállítás" gombot. Adja meg annak a fájlnak a nevét, amelybe a fájl és e-mail értesítési beállítások mentése történik.

8 Érintse meg az [OK] gombot.

A program rendeltetési hely regisztrálva lett.



Megjegyzés

A regisztrációt nem lehet befejezni, amíg nem adja meg a "Név" és a "Címzett", "Szkennelés beállítása", vagy a "Kommunikációs beállítás" mezők adatait.



Bővebb információk

A regisztrált rendeltetési hely ellenőrzéséhez érintse meg a regisztráláshoz szükséges gombot, majd érintse meg a [Beállít. ellenőrz] gombot.

A regisztrált rendeltetési hely beállításának megváltoztatásához érintse meg a kívánt rendeltetési helyhez szükséges gombot, majd érintse meg a [Szerkesztés] gombot.

A regisztrált rendeltetési hely törléséhez érintse meg a kívánt rendeltetési helyhez szükséges gombot, majd érintse meg a [Törlés] gombot.



...

Megjegyzés

A beállítás módosításának megszakításához érintse meg a [Mégse] gombot.

A Segédfunkciók mód beállításából való kilépéshez érintse meg a [Kilépés] gombot a kijelző alárendelt területén, vagy nyomja meg a [Kieg./Számológép] gombot. Különben állítsa meg a Segédfunkciók módot a [Bezár] gomb ismételt megérintésével minden képernyőn, amíg a másolás, fax, szkennelés vagy Box mód képernyője meg nem jelenik.

**Bővebb információk**

A karakterek bevitelének eljárásáért lásd "Szövegek bevitele" a(z) 7-6 oldalon.

4.6 Az e-mail beállítások elvégzése

Legfeljebb 10 e-mail tárgy és szöveg regisztrálható.

Tárgy

Az e-mail tárgyak regisztrálhatók.

- 1 A szkennelő képernyőn érintse meg a [4 Tárgy/szöveg (E-mail-hez)] gombot. (A részletekért lásd oldal 4-6.)
- 2 Érintse meg a [1 Tárgy] gombot.
Megjelenik az e-mail címe képernyő.

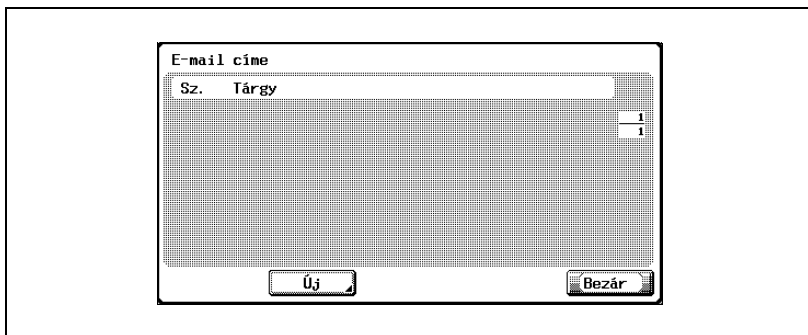

- 3 Érintse meg az [Új] gombot.
Megjelenik az e-mail tárgyának regisztrálása képernyő.

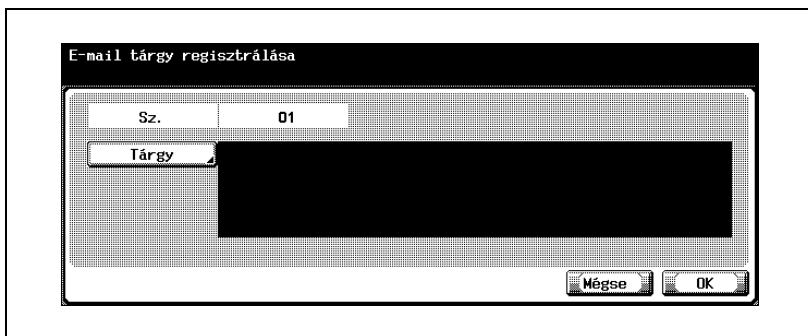

- 4 Érintse meg a [Tárgy] gombot, és a képernyőn megjelenő billentyűzeten vigye be a tárgyat.

- 5 Érintse meg az [OK] gombot.
Az e-mail tárgya regisztrálva lett.

**Megjegyzés**

A regisztráció nem lesz teljes mindaddig, amíg nem lesz beállítva egy "Tárgy".

**Bővebb információk**

A regisztrált beállítás ellenőrzéséhez érintse meg a kívánt tárgy gombját, majd érintse meg a [Részlet.] gombot.

A regisztrált beállítás törléséhez érintse meg a kívánt tárgy gombját, majd érintse meg a [Törlés] gombot.

**Megjegyzés**

A beállítás módosításának megszakításához érintse meg a [Mégse] gombot.

A Segédfunkciók mód beállításából való kilépéshez érintse meg a [Kilépés] gombot a kijelző alárendelt területén, vagy nyomja meg a [Kieg./Számlálók] gombot. Különben állítsa meg a Segédfunkciók módot a [Bezár] gomb ismételt megérintésével minden képernyőn, amíg a másolás, fax, szkennelés vagy Box mód képernyője meg nem jelenik.

**Bővebb információk**

A karakterek bevitelének eljárásáért lásd "Szövegek bevitel" a(z) 7-6 oldalon.

Szöveg

Az e-mail szöveg regisztrálható. Az adat küldésekor regisztrált beállítások kiválaszthatók.

- 1 A szkennelő képernyőn érintse meg a [4 Tárgy/szöveg (E-mail-hez)] gombot. (A részletekért lásd oldal 4-6.)
- 2 Érintse meg a [2 Szöveg] gombot.
Megjelenik az e-mail szöveg képernyő.

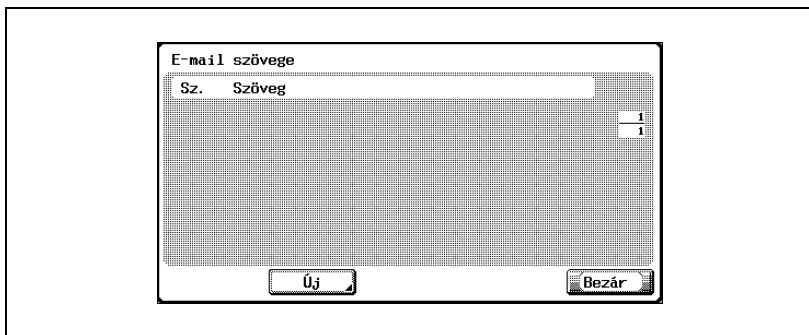

- 3 Érintse meg az [Új] gombot.
Megjelenik az e-mail szöveg regisztrálása képernyő.

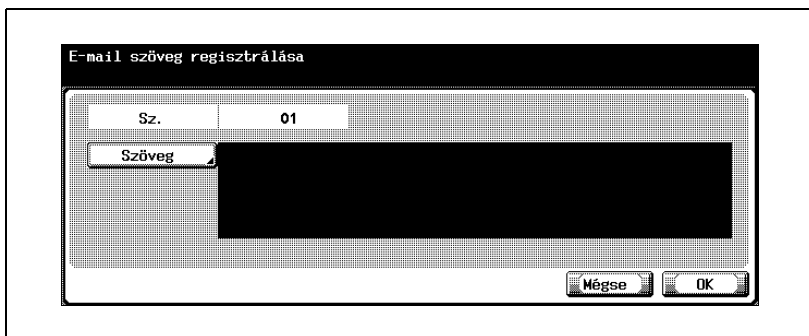

- 4 Érintse meg a [Szöveg] gombot, és a képernyőn megjelenő billentyűzeten vigye be a szöveget.
- 5 Érintse meg az [OK] gombot.
Az e-mail szöveg regisztrálva lett.



...

Megjegyzés

A regisztráció nem lesz teljes mindaddig, amíg nem lesz beállítva egy "Szöveg".

**Bővebb információk**

A regisztrált beállítás ellenőrzéséhez érintse meg a kívánt szöveg gombját, majd érintse meg a [Részlet.] gombot.

A regisztrált beállítás törléséhez érintse meg a kívánt szöveg gombját, majd érintse meg a [Törlés] gombot.



...

Megjegyzés

A beállítás módosításának megszakításához érintse meg a [Mégse] gombot.

A Segédfunkciók mód beállításából való kilépéshez érintse meg a [Kilépés] gombot a kijelző alárendelt területén, vagy nyomja meg a [Kieg./Számlálók] gombot. Különben állítsa meg a Segédfunkciók módot a [Bezár] gomb ismételt megérintésével minden képernyőn, amíg a másolás, fax, szkennelés vagy Box mód képernyője meg nem jelenik.

**Bővebb információk**

A karakterek bevitelének eljárásáért lásd "Szövegek bevitele" a(z) 7-6 oldalon.

4.7 A fő szkennelési képernyő beállítása

Alapértelmezett fül

A szkenneléskor megjelenő alapértelmezett képernyő beállítható. (Alapértelmezett beállítás: Program)

- 1 A Felhasználói beállítás képernyőn érintse meg a [2 Kijelző beállítás] gombot. (A részletekért lásd oldal 4-8.)
- 2 Érintse meg a [2 Szkenn.alapkép. Alapért. beállítás] gombot.
- 3 Érintse meg az [Alapértelm. fül] gombot.

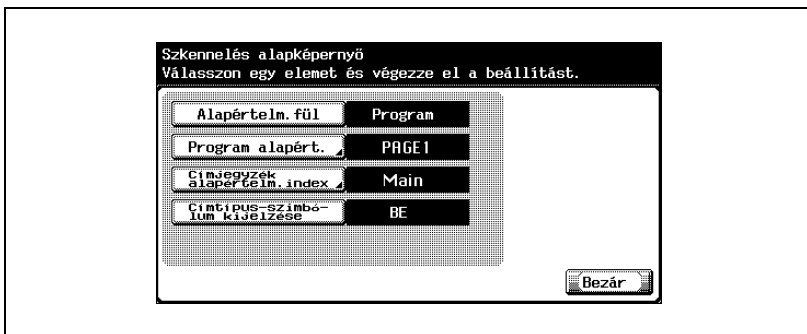

- 4 Érintse meg a gombot a kívánt beállításhoz.



Alapértelmezett program

A program fülön szkennelési módban megjelenő alapértelmezett képernyő beállítható. (Alapértelmezett beállítás: PAGE1)

- 1 A Felhasználói beállítás képernyőn érintse meg a [2 Kijelző beállítás] gombot.
 - A Felhasználói beállítás képernyő megjelenítéséhez lásd oldal 4-8.
- 2 Érintse meg a [2 Szkenn.alapkép. Alapért. beállítás] gombot.
- 3 Érintse meg az [Program alapért.] gombot.

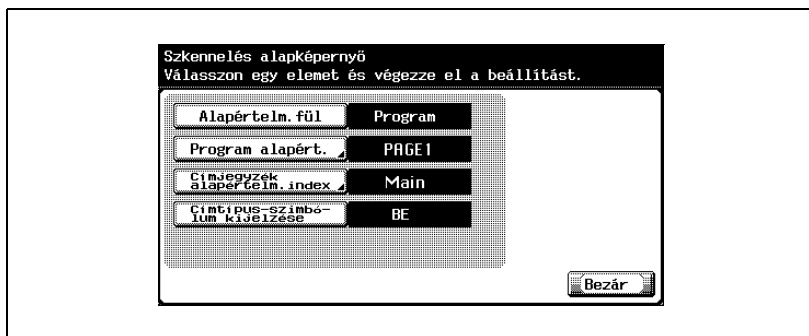

- 4 Érintse meg a gombot a kívánt beállításhoz.
 - Érintse meg a [↑] vagy [↓], gombot, majd a kívánt képernyőhöz szükséges gombot.

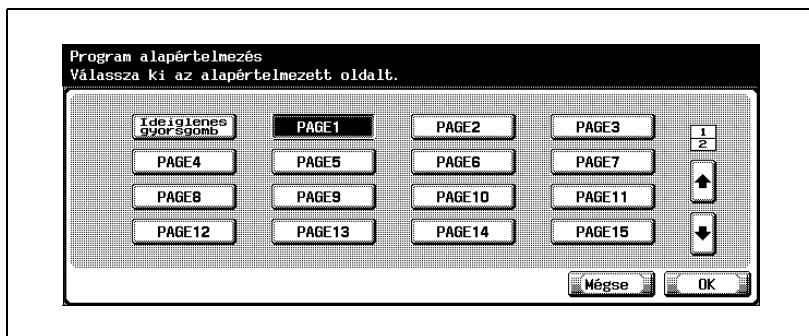

- 5 Érintse meg az [OK] gombot.

**Megjegyzés**

A beállítás módosításának megszakításához érintse meg a [Mégse] gombot.

Címjegyzék alapértelmezett index

Kiválaszthatja a címjegyzékben megjelenő indextípust. (Alapértelmezett beállítás: Main)

- 1 A Felhasználói beállítás képernyőn érintse meg a [2 Kijelző beállítás] gombot.
- 2 Érintse meg a [2 Szkenne.alapkép. Alapért. beállítás] gombot.
- 3 Érintse meg a [Címjegyzék alapértelm. index] gombot.

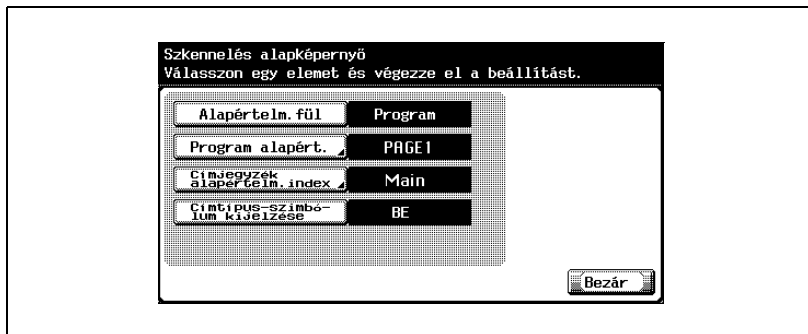

- 4 Érintse meg a gombot a kívánt beállításhoz.

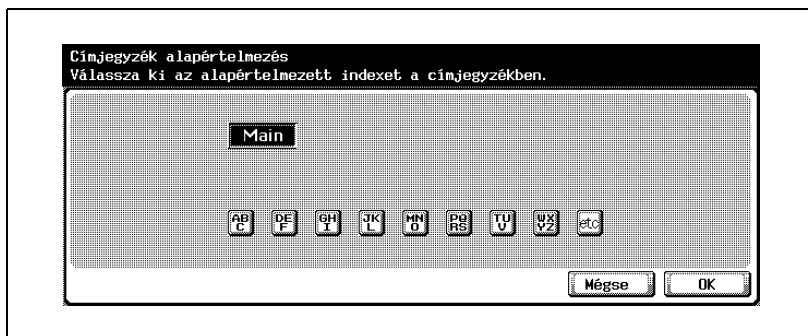

- 5 Érintse meg az [OK] gombot.



...

Megjegyzés

A Felhasználói beállítás képernyő megjelenítéséhez lásd "A felhasználó beállítás képernyő megjelenítéséhez" a(z) 4-8 oldalon.



...

Megjegyzés

A beállítás módosításának megszakításához érintse meg a [Mégse] gombot.

Címtípus szimbólum kijelzés

Beállíthatja, hogy kijelzésre kerüljön-e a címtípust jelző szimbólum.
(Alapértelmezett beállítás: BE)

- 1 A Felhasználói beállítás képernyőn érintse meg a [2 Kijelző beállítás] gombot.
- 2 Érintse meg a [2 Szkenn.alapkép. Alapért. beállítás] gombot.
- 3 Érintse meg a [Címtípus szimbólum kijelzése] gombot.

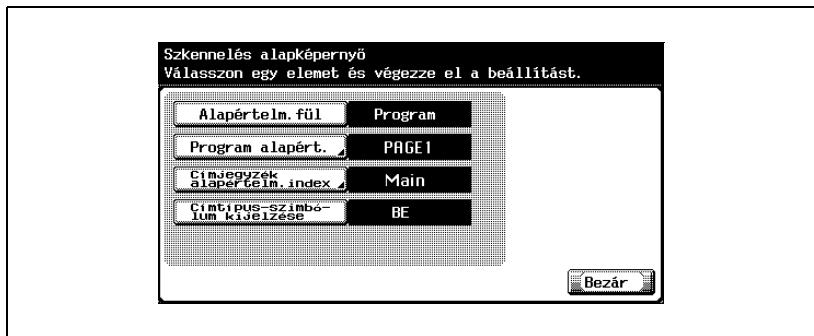

- 4 Érintse meg a gombot a kívánt beállításhoz.



Megjegyzés

A Felhasználói beállítás képernyő megjelenítéséhez lásd "A felhasználó beállítás képernyő megjelenítéséhez" a(z) 4-8 oldalon.

4.8 Állítsa be a szkennelni kívánt adat mentési formátumát

JPEG tömörítési arány

A JPEG tömörítési arány meghatározható. (Alapértelmezett beállítás: Szabvány)

- [Jó minőség]: Az adat mérete nagy, de a kép magas minőségű.
- [Szabvány]: A méret és a minőség a "Jó minőség" és a "Nagy tömörítés" között van.
- [Nagy tömörítés]: Az adat mérete kicsi de a kép minősége alacsony.

A tömörítési arány meghatározásához

- 1 A Felhasználói beállítás képernyőn érintse meg a [5 Szkenner beállítás] gombot.
 - A Felhasználói beállítás képernyő megjelenítéséhez lásd oldal 4-8.
- 2 Érintse meg a [JPEG tömörítés szintje] gombot.

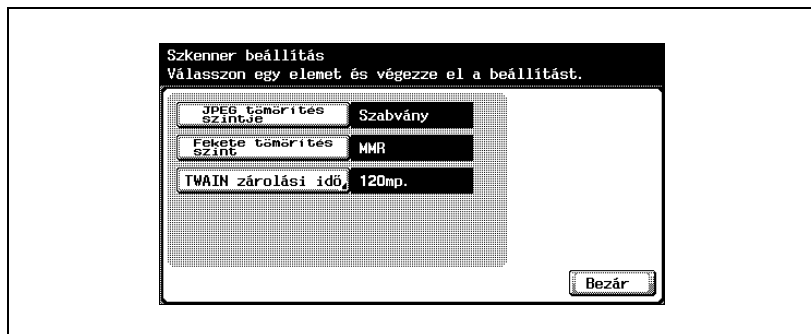

- 3 Érintse meg a [Szabvány] gombot a kívánt beállításhoz.

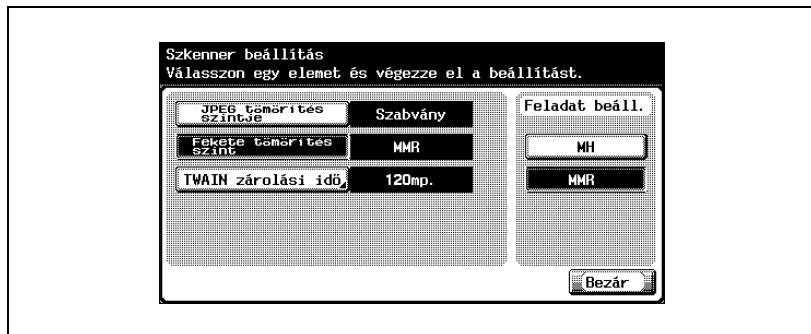

**Megjegyzés**

A Segédfunkciók mód beállításából való kilépéshez érintse meg a [Kilépés] gombot a kijelző alárendelt területén, vagy nyomja meg a [Kieg./Számlálók] gombot. Különben állítsa meg a Segédfunkciók módot a [Bezár] gomb ismételt megérintésével minden képernyőn, amíg a másolás, fax, szkennelés vagy Box mód képernyője meg nem jelenik.

Fekete tömörítési arány

A fekete tömörítési arány meghatározható. (Alapértelmezett beállítás: MMR)

- [MH]: Az adat mérete nagy.
- [MMR]: Az adat mérete kicsi.

A tömörítési arány meghatározásához

- 1 A Felhasználói beállítás képernyőn érintse meg a [5 Szkenner beállítás] gombot.
 - A Felhasználói beállítás képernyő megjelenítéséhez lásd oldal 4-8.
- 2 Érintse meg a [Fekete tömörítés szint] gombot.

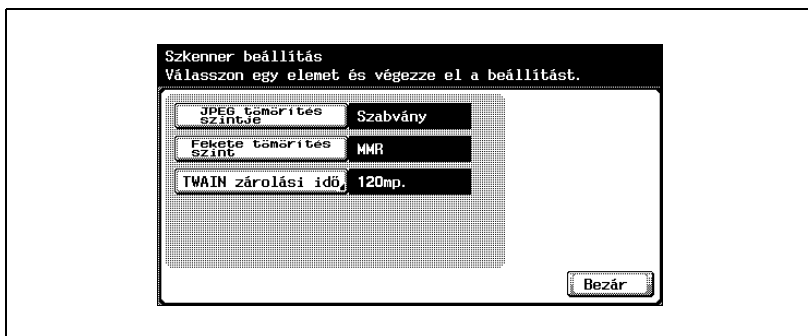

- 3 Érintse meg a gombot a kívánt beállításhoz.

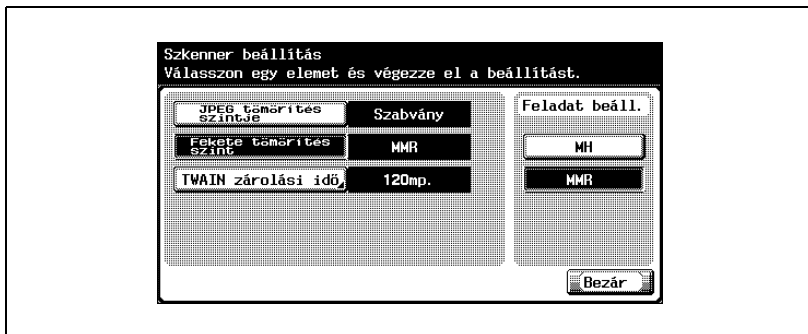

**Megjegyzés**

A Segédfunkciók mód beállításából való kilépéshez érintse meg a [Kilépés] gombot a kijelző alárendelt területén, vagy nyomja meg a [Kieg./Számlálók] gombot. Különben állítsa meg a Segédfunkciók módot a [Bezár] gomb ismételt megérintésével minden képernyőn, amíg a másolás, fax, szkennelés vagy Box mód képernyője meg nem jelenik.

A számítógépre mentett adat megnyitásakor az alkalmazástól függően előfordulhat, hogy az MMR tömörítésű adatot nem lehet megnyitni.

TWAIN reteszelési idő

A készüléknek a kezelőpanelre vonatkozó művelet-reteszelési idejét a szkennelés során (a PUSH szkennelés kivételével) be lehet állítani (kezdeti érték: 120 másodperc).

- 1 A Felhasználói beállítás képernyőn érintse meg a [5 Szkenner beállítás] gombot.
 - A Felhasználói beállítás képernyő megjelenítéséhez lásd oldal 4-8.
- 2 Érintse meg a [TWAIN zárolási idő] gombot.



- 3 Az érték törléséhez érintse meg a [C] (Törlés) gombot, majd a billentyűzet segítségével vigye be az időtartamot (30 és 300 másodperc között).
 - Ha az érték a megengedett tartományon kívül esik, a "Beviteli hiba" üzenet jelenik meg. Írjon be egy értéket, amely a megengedett tartományba esik.

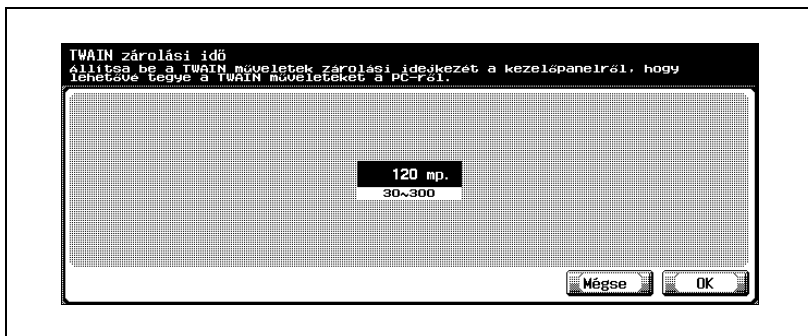

- 4 Érintse meg az [OK] gombot.

A TWAIN reteszelési idő beállítása megtörtént.

**Megjegyzés**

A beállítás módosításának megszakításához érintse meg a [Mégse] gombot.

A Segédfunkciók mód beállításából való kilépéshez érintse meg a [Kilépés] gombot a kijelző alárendelt területén, vagy nyomja meg a [Kieg./Számlalók] gombot. Különben állítsa meg a Segédfunkciók módot a [Bezár] gomb ismételt megérintésével minden képernyőn, amíg a másolás, fax, szkennelés vagy Box mód képernyője meg nem jelenik.

A számítógépről a KONICAMINOLTA C252 TWAIN használatakor aktivált reteszelés ugyancsak automatikusan kiold a megadott időben.

4.9 Gyorsgomb regisztrációs lista

Kilistázhatja a készüléken regisztrált rendeltetési helyeket, tárgyakat és szövegeket.

A kiadható listatípusok az alábbiakban kerülnek ismertetésre.

Elem	Leírás
Címjegyzék lista	Kiválasztja a címjegyzék típusát és legfeljebb 100 címet kilistáz a tartalmából.
Csoport lista	Legfeljebb 20 csoportos rendeltetési hely kilistázása.
Program lista	Kiválasztja a program rendeltetési hely típusát és legfeljebb 50 címet kilistáz a tartalmából.
E-mail tárgy/Szöveg lista	Kilistázza a készüléken regisztrált e-mail tárgyakat és szövegeket.

Címjegyzék lista

- 1 A Felügyeleti beállítás képernyőn, érintse meg a [3 Gyorsgomb regisztráció] gombot.
- 2 A Gyorsgomb-regisztráció képernyőn, érintse meg a [4 Gyorsgomb regisztrációs lista] gombot.

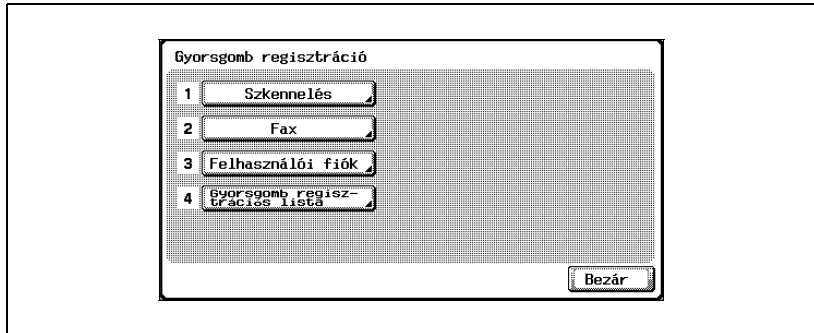

- 3 Érintse meg az [1 Címjegyzék lista] gombot.

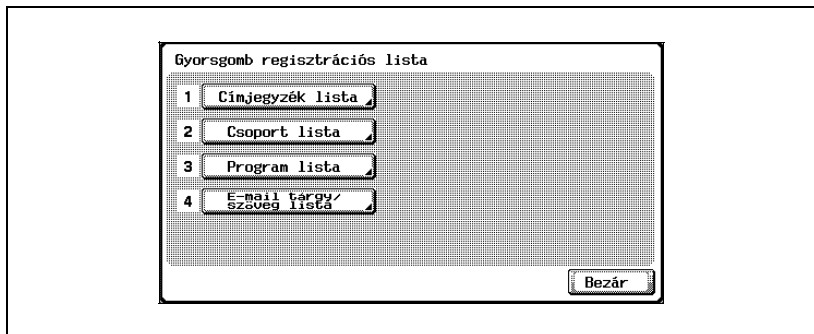

- 4 Válassza ki a regisztrációs számot és a rendeltetés típusát, majd érintse meg a [Nyomtat] gombot.

Cinjegyzék lista
Válassza ki a rendeltetés típusát és írja be a regisztrációs számot(max. 100).

Regisztrációs szám: 1 ~ 100

Rendeltetés típusa: E-mail, FTP, SMB, Felhaszn. fiók, Fax

Nyomtat Bezár



Megjegyzés

A Felügyeleti beállítás képernyő megjelenítéséhez lásd "A felhasználó beállítás képernyő megjelenítéséhez" a(z) 4-10 oldalon.

Csoport lista

- 1 A Felügyeleti beállítás képernyőn, érintse meg a [3 Gyorsgomb regisztráció] gombot.
- 2 A Gyorsgomb-regisztráció képernyőn, érintse meg a [4 Gyorsgomb regisztrációs lista] gombot.

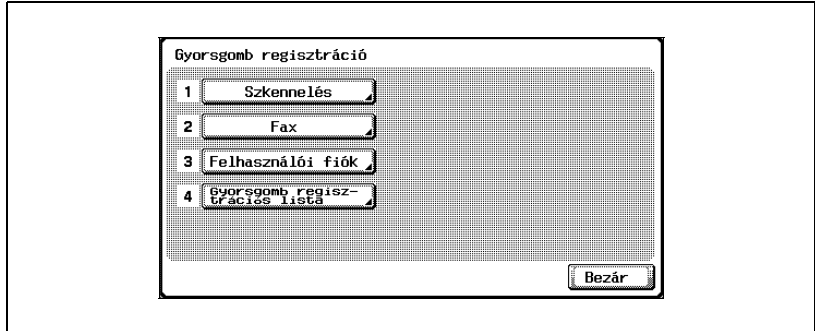

- 3 Érintse meg a [2 Csoportlista] gombot.

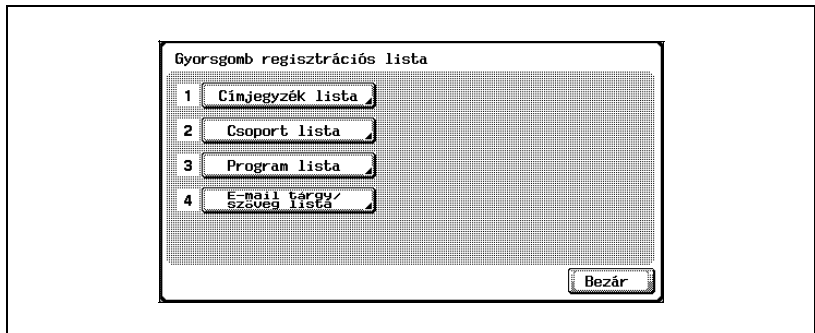

- 4 Válassza ki a regisztrációs számot, majd érintse meg a [Nyomtat] gombot.

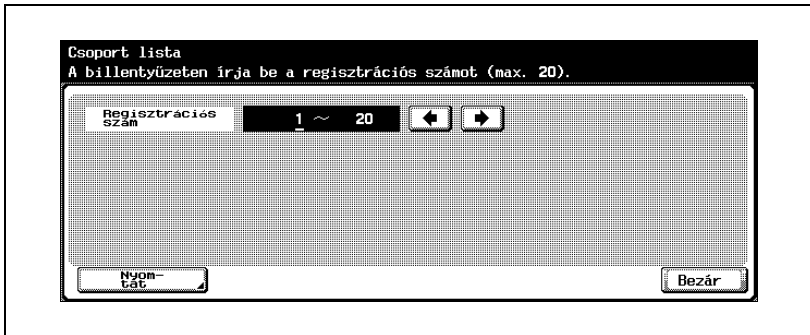

Megjegyzés

A Felügyeleti beállítás képernyő megjelenítéséhez lásd "A felhasználó beállítás képernyő megjelenítéséhez" a(z) 4-10 oldalon.

Program lista

- 1 A Felügyeleti beállítás képernyőn, érintse meg a [3 Gyorsgomb regisztráció] gombot.
- 2 A Gyorsgomb-regisztráció képernyőn, érintse meg a [4 Gyorsgomb regisztrációs lista] gombot.

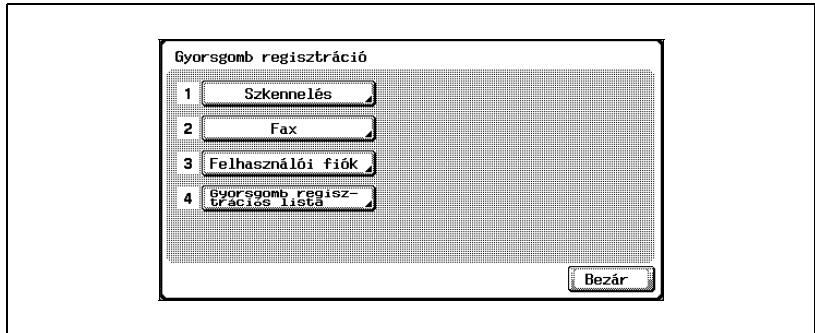

- 3 Érintse meg a [3 Programlista] gombot.

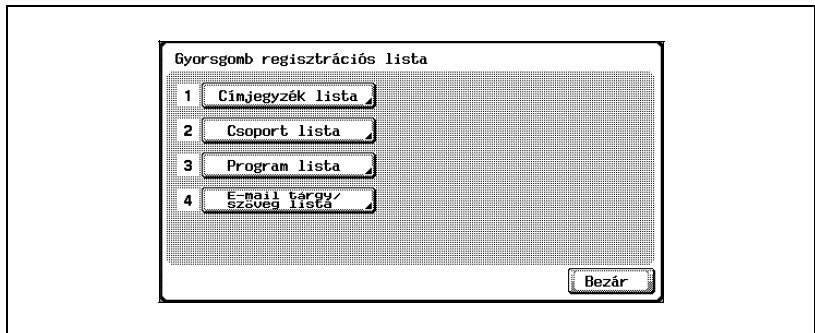

- 4 Válassza ki a regisztrációs számot és a rendeltetés típusát, majd érintse meg a [Nyomtat] gombot.

Program lista
Válassza ki a rendeltetés típusát és írja be a regisztrációs számot (max. 50).

Regisztrációs szám: 1 ~ 50

Rendeltetés típusa: Rendeltetett tárgyszám

Csoport sz. Kézzelien benntét

Nyomtat Bezár



Megjegyzés

A Felügyeleti beállítás képernyő megjelenítéséhez lásd "A felhasználó beállítás képernyő megjelenítéséhez" a(z) 4-10 oldalon.

E-mail tárgy/Szöveg lista

- 1 A Felügyeleti beállítás képernyőn, érintse meg a [3 Gyorsgomb regisztráció] gombot.
- 2 A Gyorsgomb-regisztráció képernyőn, érintse meg a [4 Gyorsgomb regisztrációs lista] gombot.

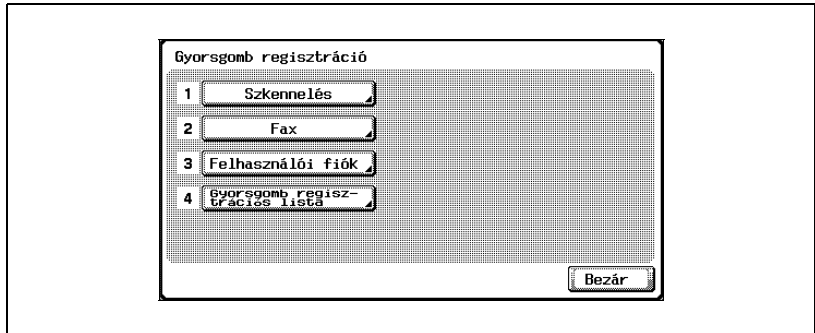

- 3 Érintse meg a [4 E-mail tárgy/szöveg lista] gombot.

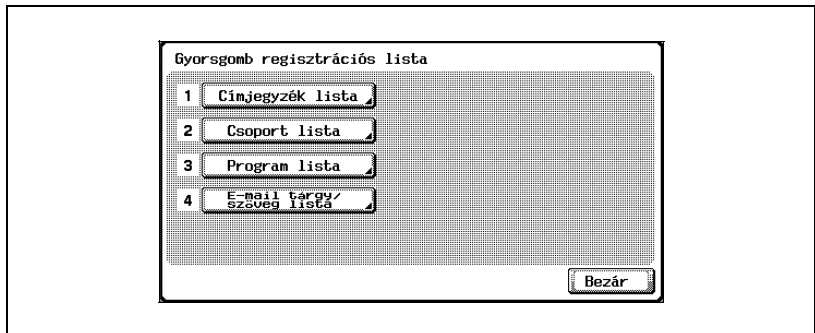

- 4 Válassza ki a papírfomatot, a simplex vagy a duplex nyomtatást, majd nyomja meg a [Start] gombot.

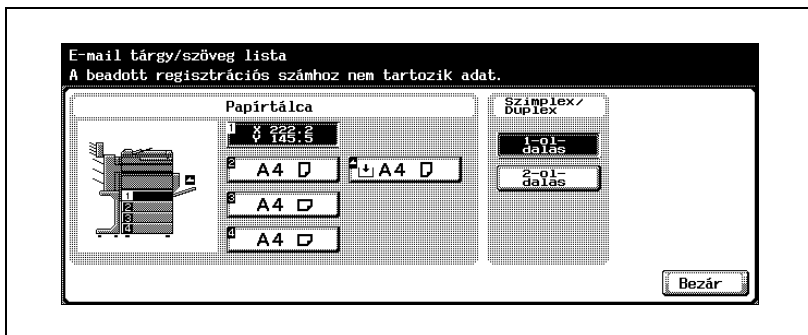

Megjegyzés

A Felügyeleti beállítás képernyő megjelenítéséhez lásd "A felhasználó beállítás képernyő megjelenítéséhez" a(z) 4-10 oldalon.

4.10 Dátumozó felhasználói fiók létrehozása



Megjegyzés

A Felügyeleti beállítás képernyőn regisztrálhatja a dátumozó felhasználói fiókokat.

A Felügyeleti beállítás képernyő előhívását, lásd a(z) "A felhasználó beállítás képernyő megjelenítéséhez" a(z) 4-10 oldalon.

A Dátumozó felhasználói fiók (1/3) képernyőn a következő beállításokat lehet elvégezni.

Elem	Leírás
Felhasználói fiók száma	Érintse meg a [Felh. fiók sz.] gombot, majd a billentyűzet használatával írja be a fiók számát.
Név	Érintse meg a [Név] gombot, majd a megjelenő billentyűzeten írja be a fiók nevét.
Jelszó	Érintse meg a [Jelszó] gombot, majd a megjelenő billentyűzeten írja be a jelszót.

A Dátumozó felhasználói fiók (2/3) képernyőn a következő beállításokat lehet elvégezni.

Elem	Leírás	
Számozás	Válassza ki, hogy a számláló érték oldalaként vagy feladatonként kerüljön-e formázásra.	
Bélyegzés elemei	Másodlagos terület	A nyomtatásra kerülő szám mellé egy szöveg kerülhet hozzáadásra. Legfeljebb 20 karakter írható be.
	Dátum/Idő	Válassza ki a dátum és az idő nyomtatásának formátumát.
	Denzitás	Válassza ki a nyomtatásra kerülő számok denzitását.
	Szám típus	Válassza ki a nyomtatásra kerülő számok megjelenítési formátumát (a számjegyek számát).
	Nyomatási pozíció	Válassza ki a nyomtatás helyét.
	Elsődleges terület	Szöveg adható hozzá. Legfeljebb 40 karakter írható be.

A Dátumozó felhasználói fiók (3/3) képernyőn a következő beállításokat lehet elvégezni.

Elem	Leírás
Dokumentum automatikus törlése	Válassza ki az időt, amely elteltével a fiókban tárolt dokumentum automatikusan törlésre kerül.

**Emlékeztető**

Ha a "Jelszó szabályok" paraméter "BE" értékre került beállításra, nem használható 8 karakternél rövidebb jelszó.

Ha már korábban regisztrálásra került egy 8 karakternél rövidebb fiókjelszó, módosítsa azt legalább 8 karakter hosszúságúra, mielőtt a "Jelszó szabályok" paramétert "BE" értékre állítaná. A jelszó szabályok részletes ismertetését lásd a Kezelési útmutató [Másolási funkciók] részében.

**Emlékeztető**

Az "Elsődleges terület" szövegét a felügyelő állíthatja be a dátumozó felhasználói fiók létrehozásakor. Ez a szöveg nem módosítható a továbbítás alatt.

Dátumozó felhasználói fiók létrehozása

- 1 A Felügyeleti beállítás képernyőn érintse meg a [3 Gyorsgomb regisztráció] gombot.
- 2 Érintse meg a [3 Felhasználói fiók] gombot.
Megjelenik a felhasználói fiók képernyő.

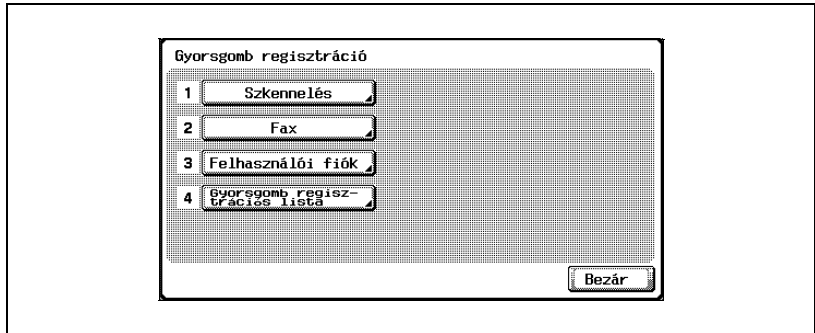

- 3 Érintse meg a [4 Felhasználói box megjelölés] gombot.

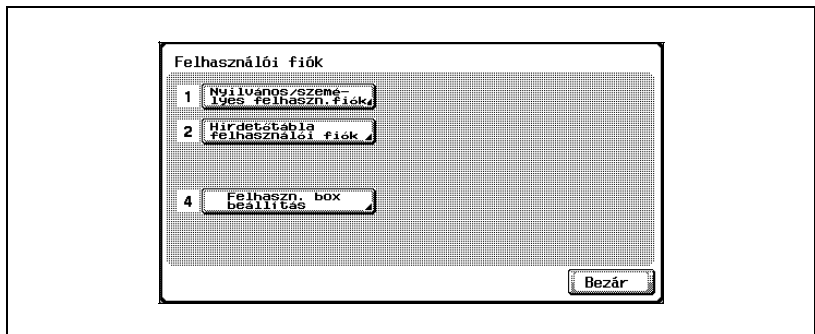

- 4 Érintse meg az [Új] gombot.
Megjelenik a regisztrációs képernyő.

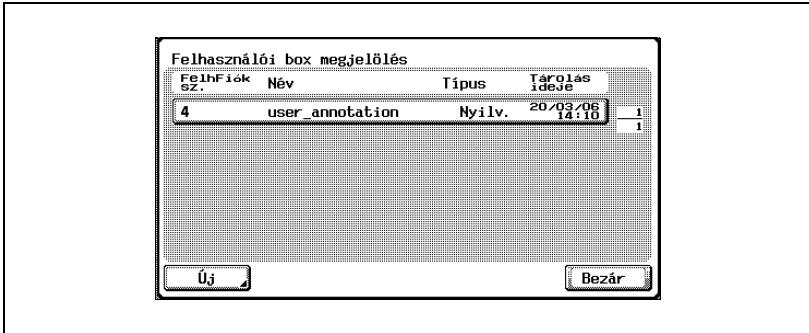

- 5 Végezze el a fiók különféle beállításait.

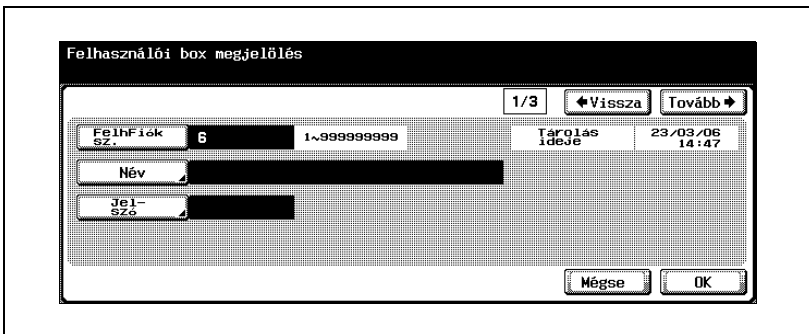

- 6 Érintse meg az [Tovább] gombot.
Megjelenik a 2/3 regisztrációs képernyő.

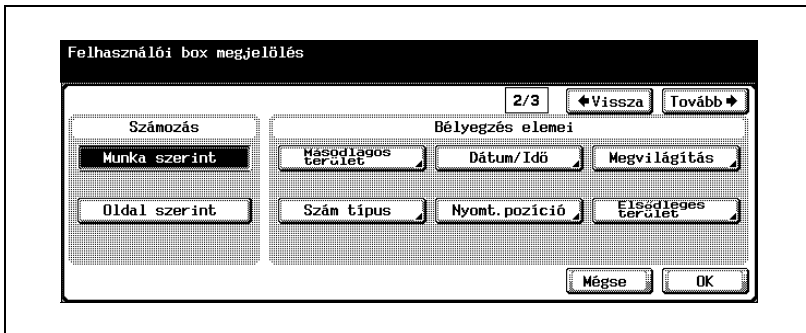
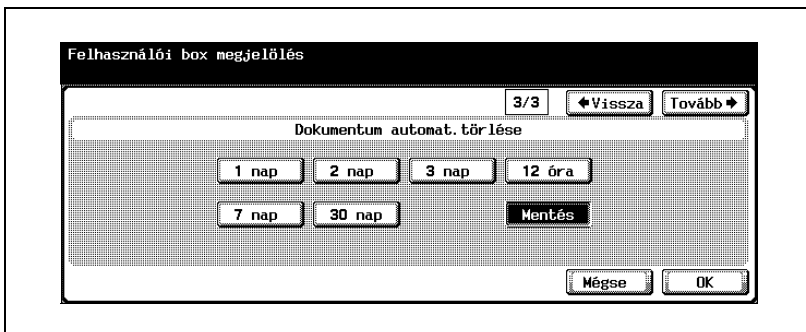
7 Végezze el a kívánt beállításokat.**8** Érintse meg az [Tovább] gombot.
Megjelenik a 3/3 regisztrációs képernyő.**9** Adja meg a kívánt beállításokat.**10** Érintse meg az [OK] gombot.**11** Érintse meg a [Bezár] gombot.
A fiók regisztrálása megtörtént.

4.11 TCP/IP beállítások

A készüléknek a TCP/IP hálózaton való használatához szükséges beállítások elvégezhetők.

Az összes hálózati beállítás aktiválásához először ki, majd be kell kapcsolni a hálózati feszültséget.



Emlékeztető

Amikor ki-, majd bekapcsolja főkapcsolót, várjon legalább 10 másodpercet, mielőtt ismét bekapcsolná a gépet, egyébként előfordulhat, hogy a másológép nem fog rendesen működni.

A beállítások elvégzése előtt

A TCP/IP beállítások elvégzésekor figyelni kell a következő pontokra.

- Ha a "DHCP beállítás" gomb "BE" helyzetbe van kapcsolva, az "IP-cím", az "Alhálózati maszk", és az "Alapértelmezett átjáró" funkciók nem hozzáférhetők.
- DHCP szerver alkalmazásakor az IP-címet, az alhálózati maszkot és az alapértelmezett átjárót a DHCP szerver rendeli hozzá. Ezért ezeket a beállításokat nem kell kézzel elvégezni. Azonban meg kell jegyezni a következőket.
- Ellenőriztetni kell a Hálózat rendszergazdjával, hogy a DHCP szerver létezik-e.
Ha a DHCP szerver nem elérhető, gondoskodni kell az "IP-cím", az "Alhálózati maszk" és az "Alapértelmezett átjáró" beállításáról.
- Ha az IP-címet és más beállításokat a DHCP szerver rendelte hozzá, azok automatikusan megváltozhatnak. Ha ez történik, előfordulhat, hogy a hálózaton lévő készüléket többé nem lehet az IP-címmel megadni. Ha a "DHCP beállítás" "BE" helyzetbe van állítva, ajánlott, hogy a készülékhez rendelt IP-cím rögzítve legyen a DHCP szerver konfigurálásával.

A tételek, amelyeket meg kell adni

A következő tételek vannak megadva.

TCP/IP beállítás képernyő 1/5

Elem	Leírás
TCP/IP beállítás	Megadja, be kell-e kapcsolni a TCP/IP beállításokat.

TCP/IP beállítás képernyő 2/5

Elem	Leírás
IP Address Definition Method	Válassza ki, hogy közvetlenül beír-e egy rögzített IP-címet vagy automatikusan lekér egy IP-címet.
IP-cím	Állítsa be a készülék IP-címét. Használja a billentyűzetet a cím bevitelére.
Alhálózati maszk	Állítsa be annak a hálózatnak az alhálózati maszkját, amelyhez a készülék csatlakozik. Használja a billentyűzetet a cím bevitelére.
Alapértelmezett átjáró	Állítsa be annak a hálózatnak az alapértelmezett átjáróját, amelyhez a készülék csatlakozik.

TCP/IP beállítás képernyő 3/5

Elem	Leírás
DNS szerver Auto elérés	Válassza ki, hogy automatikusan lekéri-e a DNS szervert.
Elsődleges DNS szerver	Állítsa be az elsődleges DNS szerver címét. Használja a billentyűzetet a cím bevitelére.
Tartalék 1 DNS szerver	Állítsa be a helyettesítő DNS szerver címét. Használja a billentyűzetet a cím bevitelére.
Tartalék 2 DNS szerver	Állítsa be a helyettesítő DNS szerver címét. Használja a billentyűzetet a cím bevitelére.

TCP/IP beállítás képernyő 4/5

Elem	Leírás
DNS Domain Auto elérés	Válassza ki, hogy automatikusan lekéri-e a DNS domain nevet.
DNS alap. Domain név	Írja be az alapértelmezett domain nevet. Használja az érintőmezős képernyőn megjelenő billentyűzetet a név bevitelére (legfeljebb 253 karakter).
DNS keresés Domain név 1-3	Írja be a DNS keresési domain nevet. Használja az érintőmezős képernyőn megjelenő billentyűzetet a név bevitelére (legfeljebb 253 karakter).

TCP/IP beállítás képernyő 5/5

Elem	Leírás
Dinamikus DNS beállítás	Ha a használatban lévő DNS szerver támogatja a dinamikus DNS funkciót, állítsa be, hogy engedélyezi-e a dinamikus DNS-t.
Host nev	A kezelőpanelen lévő billentyűzet használatával írja be a készülék gazdagép nevét.
IP szűrés	Beállítja az IP-cím szűrését. A beállítások részleteit lásd "IP szűrés" a(z) 4-67 oldalon.
RAW port sz.	Határozza meg a RAW portszámot a nyomtatóval való nyomtatáshoz. A beállítások részleteit lásd "RAW port száma" a(z) 4-69 oldalon.

**Megjegyzés**

A gazdagép nevének és a domain név beírásánál vegye figyelembe, hogy összesen legfeljebb 254 karaktert írhat be.

A TCP/IP beállítások megadása

- 1 A rendszergazda beállító képernyőn érintse meg a [5 Hálózat beállítása] gombot. (A részletekért lásd oldal 4-10.)
- 2 A hálózat beállító képernyőn érintse meg a [1 TCP/IP beállítás] gombot. Megjelenik a TCP/IP beállítás képernyő 1/5.
- 3 Adja meg a kívánt beállításokat.

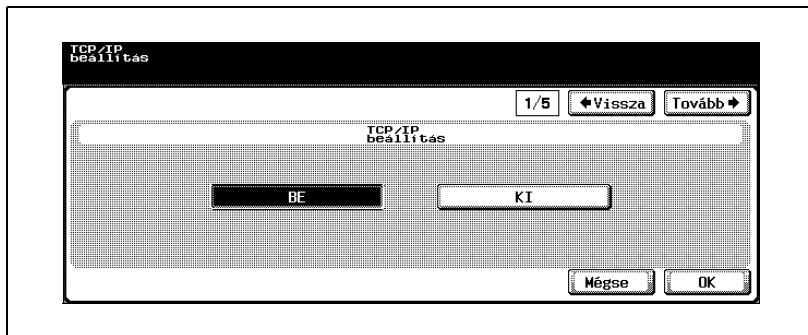

- 4 Érintse meg az [Előre ↗] gombot. Megjelenik a TCP/IP beállítás képernyő 2/5.
- 5 Adja meg a kívánt beállításokat.

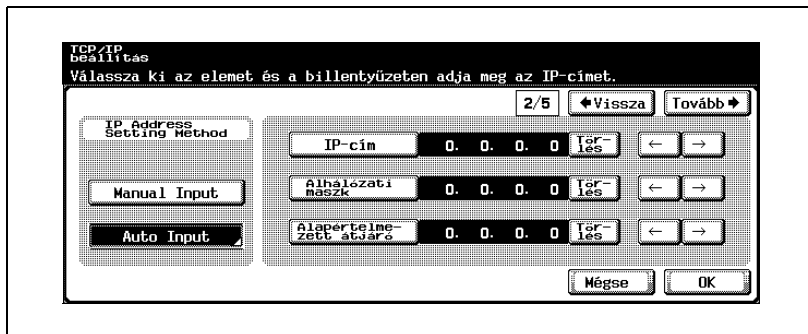

- Ha [Auto Input] került kiválasztásra az "IP Address Setting Method" alatt, állítsa be az automatikus beszerzési módszert, majd érintse meg az [OK] gombot.

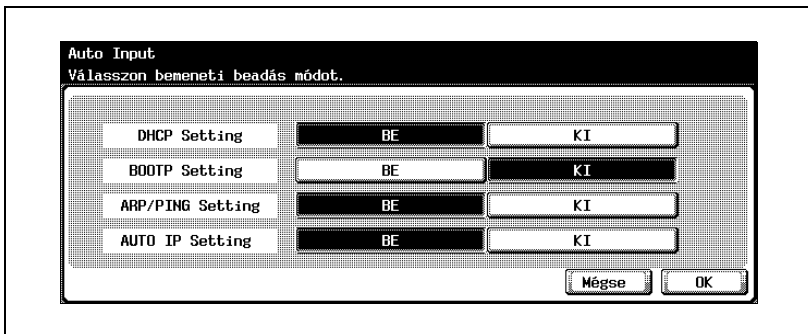

- Érintse meg az [Előre →] gombot.
Megjelenik a TCP/IP beállítás képernyő 3/5.
- Adja meg a kívánt beállításokat.

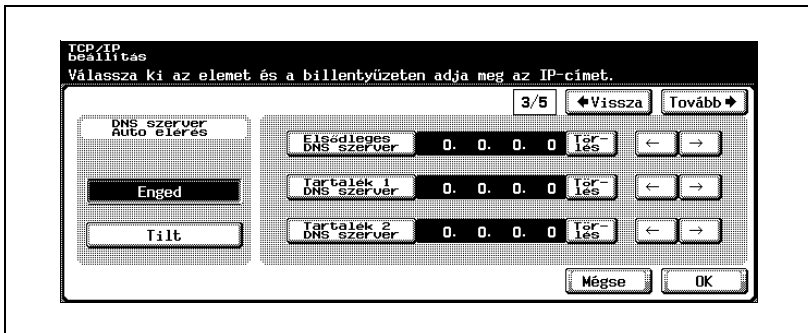

- Érintse meg az [Előre →] gombot.
Megjelenik a TCP/IP beállítás képernyő 4/5.

- 9 Adja meg a kívánt beállításokat.

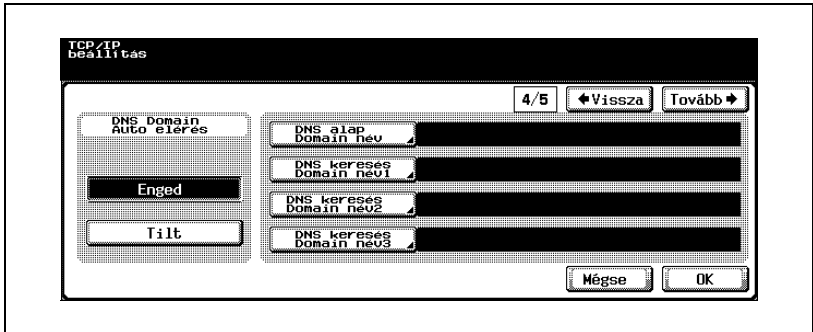

- 10 Érintse meg az [Előre ↗] gombot.
Megjelenik a TCP/IP beállítás képernyő 5/5.

- 11 Adja meg a kívánt beállításokat.

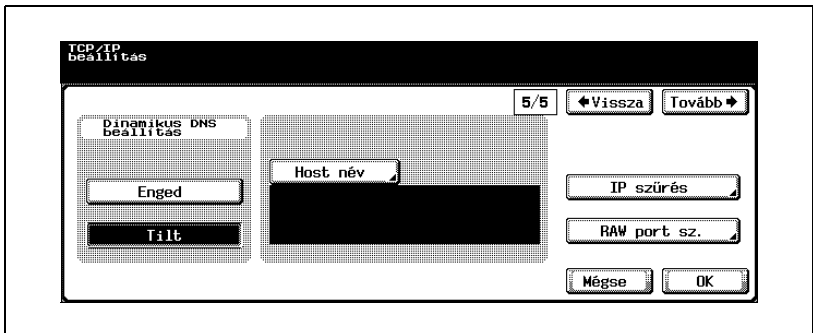

- 12 Érintse meg az [OK] gombot.
A TCP/IP beállítások elfogadása megtörtént.

**Megjegyzés**

A beállítás módosításának megszakításához érintse meg a [Mégse] gombot.

A Segédfunkciók mód beállításából való kilépéshez érintse meg a [Kilépés] gombot a kijelző alárendelt területén, vagy nyomja meg a [Kieg./Számológép] gombot. Különben állítsa meg a Segédfunkciók módot a [Bezár] gomb ismételt megérintésével minden képernyőn, amíg a másolás, fax, szkennelés vagy Box mód képernyője meg nem jelenik.

**Emlékeztető**

Azoknak a cseréknek az elfogadása érdekében, amelyek az "IP-címben", az "Hálózati maszkban", az "Alapértelmezett átjáróban", és a "DHCP-ben" történtek, a készüléket ki, majd újra be kell kapcsolni.

IP szűrés

A megadott tartományba eső IP címeket lehet engedélyezni vagy tiltani.

- 1 A 5/5 TCP/IP beállító képernyőn érintse meg az [IP szűrés] gombot. Megjelenik az IP szűrés > Engedélyezés elérése képernyő.
- 2 Érintse meg az [Enged] vagy a [Tilt] gombot a "Hozzáférés engedély." alatt.

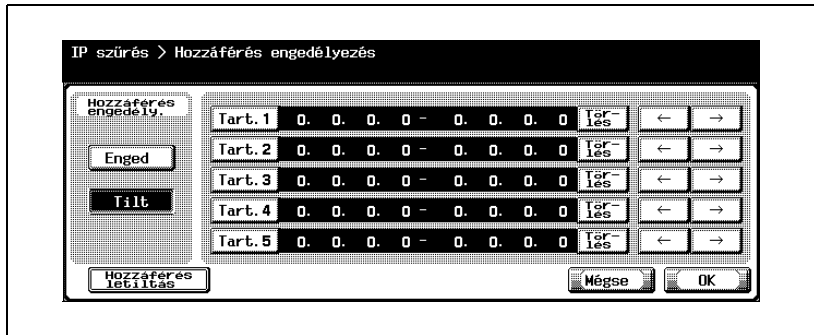

- 3 Érintse meg a (Beállítás 1 - Beállítás 5) gombok valamelyikét, és használja a billentyűzetet a címtartomány beviteléhez.
 - A tartomány nem tartalmazhatja a "0.0.0.0" címet. Például, minden 192.168.1.20 alatti cím megadásához meg kell határozni a 0.0.0.1-től 192.168.1.20-ig terjedő tartományt.
 - Érintse meg a [Hozzáférés letiltás] gombot a belépésre nem engedélyezett IP címek megadásához. Az IP-címek beállításának folyamata megegyezik a belépés engedélyezése képernyőjével.
 - A bevitt értékek szerkesztéséhez érintse meg a [↔] vagy [↕] gombokat a kurzornak a kívánt területre mozgatásához, majd érintse meg a [Törlés] gombot és vigye be az új értéket.
 - Minden érték törléséhez érintse meg a [C] (törlés) gombot.

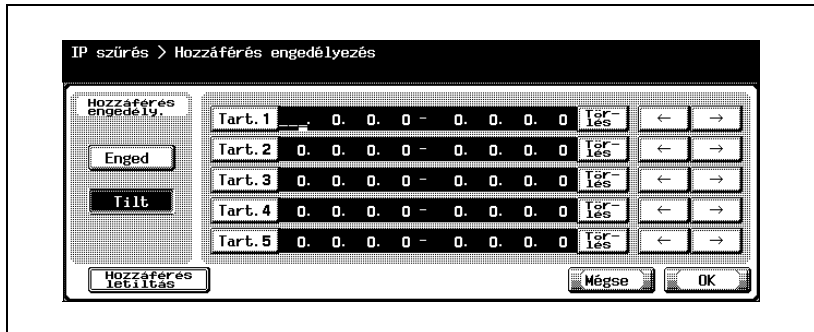

- 4 Érintse meg az [OK] gombot.
Az IP szűrés be van állítva.

**Megjegyzés**

A beállítás módosításának megszakításához érintse meg a [Mégse] gombot.

RAW port száma

Meghatározza a nyomtató által használt RAW port számokat. Több portszám megadásával egyszerre egy időben több adat fogadását lehet biztosítani.

- 1 A 5/5 TCP/IP beállító képernyőn érintse meg a [RAW port szám] gombot.
Megjelenik a RAW port szám képernyő.
- 2 Érintse meg a gombot a kívánt port beállításához.

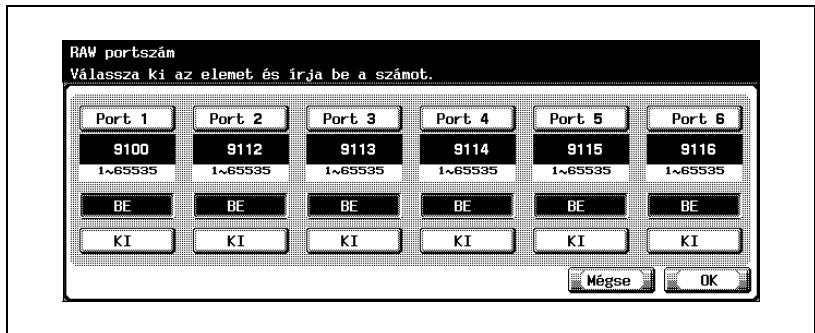

- 3 Érintse meg a [BE] vagy [KI] gombot.
- 4 A kiválasztott port használatához érintse meg a [C] (Törlés) gombot az érték törléséhez, majd a billentyűzet segítségével vigye be a RAW port számát (1 és 65535 között).
 - Ha az érték a megengedett tartományon kívül esik, a "Beviteli hiba" üzenet jelenik meg. Írjon be egy értéket a megengedett tartományon belül.
- 5 Érintse meg az [OK] gombot.
A RAW port használat és a RAW port számok beállítása megtörtént.



Megjegyzés

A RAW port használatakor állítsa a [Nyomt. felad. sorba-állít. RIP előtt] tulajdonságot [BE] helyzetbe. Időtűllépés következhet be, ha ez az érték [KI] helyzetbe van állítva.

4.12 A NetWare beállításai

A készüléknek a NetWare hálózaton való használatához szükséges beállítások elvégezhetők.

NetWare paraméterek

A NetWare beállítások az alábbiak:

NetWare beállítás képernyő 1/5

Elem	Leírás
IPX beállítás	Állítsa be, hogy használja-e az IPX-et.
Ethernet keret típusa	Beállítja a kommunikációhoz használt keret típusát.
Felh. autenticáció beállítás	Ha [BE (Külső szerver)] került kiválasztásra a "Felhasználó hitelesítés" részére, állítsa be, hogy engedélyezi-e az NDS hitelesítést.

NetWare beállítás képernyő 2/5

Elem	Leírás
NetWare nyomtatási mód	Válassza ki az alkalmazott nyomtatási módot.
Állapot	A NetWare Státusz ellenőrizhető. A beállítások részleteit lásd "Állapot" a(z) 4-75 oldalon.

NetWare beállítás képernyő 3/5

Elem	Leírás
Nyomtatószerver nev	Beállítja a nyomtatószerver nevét. Használja az érintőmezős képernyőn megjelenő billentyűzetet a szerver nevének bevitelére (legfeljebb 63 karakter).
Nyomtatószerver jelszó	Beállítja a nyomtatószervernek a fájlserverre történő bejelentkezéséhez szükséges jelszót. Használja az érintőmezős képernyőn megjelenő billentyűzetet a jelszó bevitelére (legfeljebb 63 karakter).
Lekérdezési időköz	Beállítja a nyomtatási sor lekérdezéséhez használt időközt. Az időköz cseréjéhez érintse meg a [C] (Törölés) gombot, majd a billentyűzet segítségével vigye be az értéket (1 és 65535 között).
NDS/Bindery beállítása	Ha a kötés le van tiltva, csak az NDS engedélyezett. Ha a kötés engedélyezett, mind az NDS, mind a kötés engedélyezett.

NetWare beállítás képernyő 4/5

Elem	Leírás
Fájlserver neve	Beállítja a fájlserver nevét, amelyhez a nyomtatószervert bejelentkezik. Az érintőpanelen megjelenő billentyűzet használatával írja be a szerver nevét (legfeljebb 47 karakter).
NDS kontextus neve	Beállítja az NDS környezet nevét. Használja az érintőmezős képernyőn megjelenő billentyűzetet az NDS környezet nevének bevitelére (legfeljebb 191 karakter).
NDS fa neve	Beállítja az NDS fa nevét. Használja az érintőmezős képernyőn megjelenő billentyűzetet az NDS fa nevének bevitelére (legfeljebb 63 karakter).

NetWare beállítás képernyő 5/5

Elem	Leírás
Nyomtató név	Beállítja a nyomtató nevét. Használja az érintőmezős képernyőn megjelenő billentyűzetet a nyomtató nevének bevitelére (legfeljebb 63 karakter).
Nyomtató száma	Beállítja a nyomtató számát. Az érték módosításához érintse meg a [C] (Törlés) gombot, majd a billentyűzet segítségével vigye be az értéket (1 és 254 között).

A NetWare beállítások meghatározása

- 1 A rendszergazda beállító képernyőn érintse meg a [5 Hálózat beállítása] gombot. (A részletekért lásd oldal 4-10.)
- 2 A hálózat beállító képernyőn érintse meg a [2 NetWare beállítása] gombot.
Megjelenik a NetWare beállítás képernyő 1/5.
- 3 Adja meg a kívánt beállításokat.

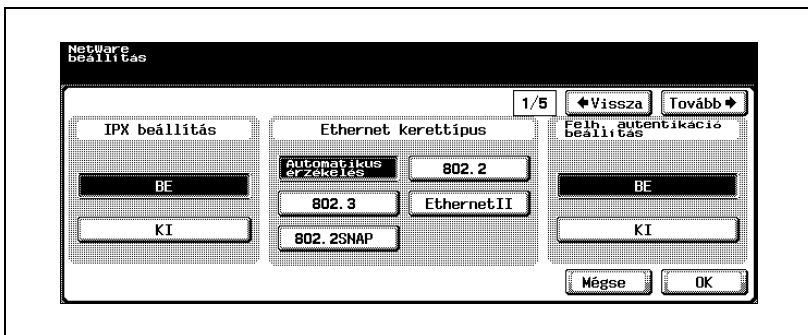

- 4 Érintse meg az [Előre →] gombot.
Megjelenik a NetWare beállítás képernyő 2/5.
- 5 Adja meg a kívánt beállításokat.

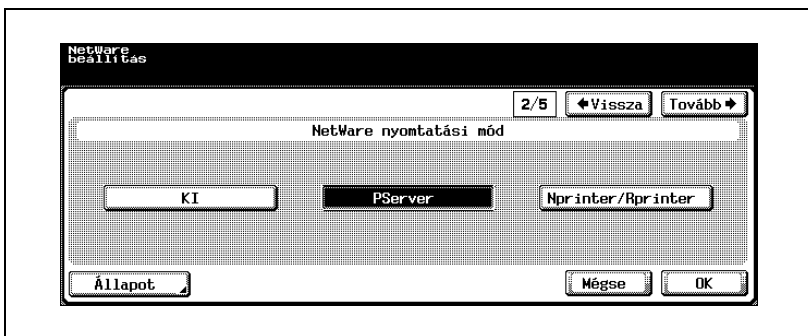

- 6 Érintse meg az [Előre →] gombot.
Megjelenik a Pserver beállítás képernyő 3/5.

- 7 Adja meg a kívánt beállításokat.

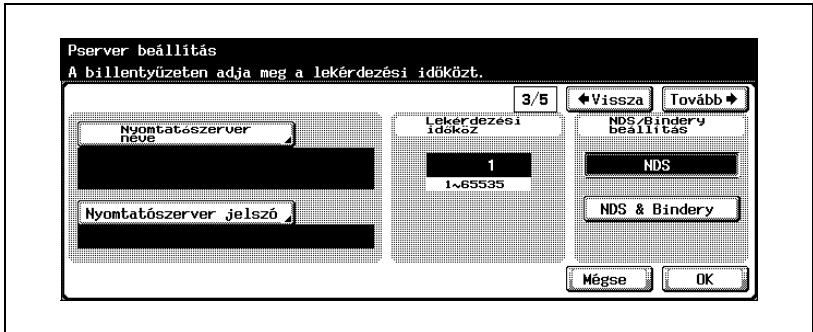

- 8 Érintse meg az [Előre →] gombot.
Megjelenik a Pserver beállítás képernyő 4/5.
- 9 Adja meg a kívánt beállításokat.

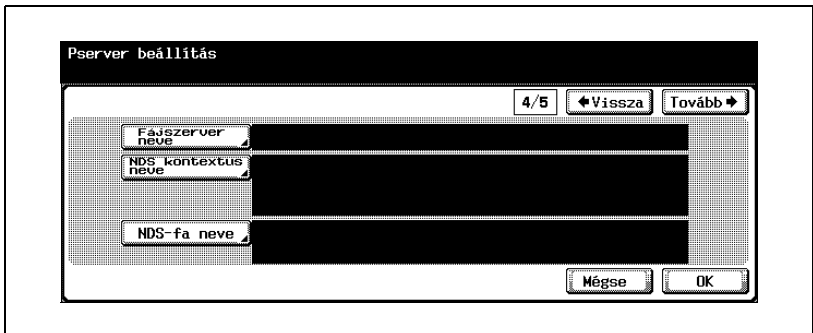

- 10 Érintse meg az [Előre →] gombot.
Megjelenik az Nprinter/Rprinter beállítás képernyő 5/5.

11 Adja meg a kívánt beállításokat.

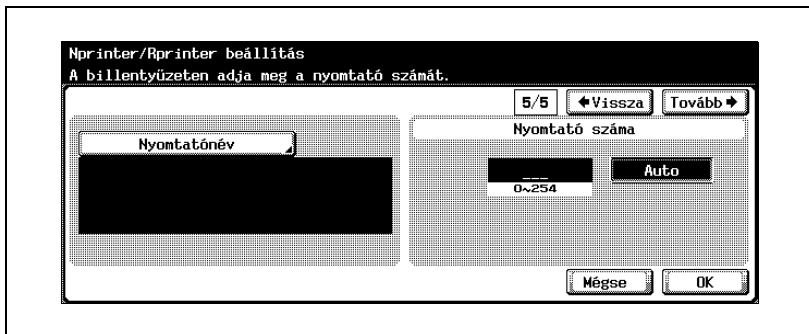

12 Érintse meg az [OK] gombot.

A NetWare beállítások elfogadása megtörtént.



Megjegyzés

A beállítás módosításának megszakításához érintse meg a [Mégse] gombot.

A Segédfunkciók mód beállításából való kilépéshez érintse meg a [Kilépés] gombot a kijelző alárendelt területén, vagy nyomja meg a [Kieg./Számláló] gombot. Különben állítsa meg a Segédfunkciók módot a [Bezár] gomb ismételt megérintésével minden képernyőn, amíg a másolás, fax, szkennelés vagy Box mód képernyője meg nem jelenik.

Állapot

A NetWare Státus ellenőrizhető.

- 1 Az 2/5 NetWare beállítás képernyőn érintse meg a [Állapot] gombot.
Megjelenik a NetWare Státus képernyő.

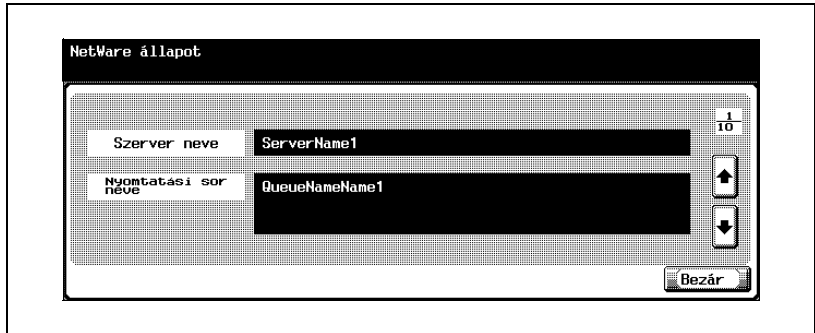

- 2 Érintse meg a [↑] vagy [↓] gombot az ellenőrizni kívánt szerver kiválasztásához.
- 3 Ellenőrizze a NetWare Státust.
- 4 Érintse meg a [Bezár] gombot.

4.13 http szerver beállítás

Elvégezheti a http szerver beállításait, a PageScope Web Connection beállításait és a készülék nyomtatója által használt IPP beállításokat.

IPP és http paraméterek

Az IPP paraméterek az alábbiak:

http szerver beállító képernyő 1/4

Elem	Leírás
http szerver beállítás	Válassza ki, hogy használja-e a http rendszer beállítást. "KI" kiválasztása esetén, a PageScope Web Connection és az IPP nyomtatás funkció nem használható, mivel lezárja a http szerver portot (80).
Web-es beállítás	Válassza ki, hogy használja-e a PageScope Web Connection programot.

http szerver beállító képernyő 2/4

Elem	Leírás
IPP beállítás	Határozza meg, hogy engedélyezi-e az IPP nyomtatás funkciót.
IPP feladat-fogadás	Beállítja, el kell-e fogadni az IPP feladatokat.
Művelet támogatása	Beállítja a művelet támogatásának információit. A beállítások részleteiért lásd "A művelet támogatása" a(z) 4-79 oldalon.
Nyomtató információ	Beállítja a nyomtató információt. A beállítások részleteiért lásd "Nyomtató információk" a(z) 4-80 oldalon.

http szerver beállító képernyő 3/4

Elem	Leírás
IPP autenticáció	Válassza ki, hogy alkalmaz-e IPP hitelesítést.
Autentikációs eljárás	Válassza ki a hitelesítési eljárást az IPP hitelesítéshez.

http szerver beállító képernyő 4/4

Elem	Leírás
Felh.név	IPP hitelesítés esetén, használja az érintőpanelen megjelenő billentyűzetet az egyes elemek beírásához.
Jelszó	
Tartomány	

Az IPP és http beállítások elvégzése

- 1 A Felügyeleti beállítás képernyőn érintse meg a [5 Hálózat beállítása] gombot. (A részletekért lásd oldal 4-10.)
- 2 A hálózat beállító képernyőn érintse meg az [3 http szerver beállítása] gombot.
Megjelenik a http szerver beállítás képernyő.
- 3 Adja meg a kívánt beállításokat.

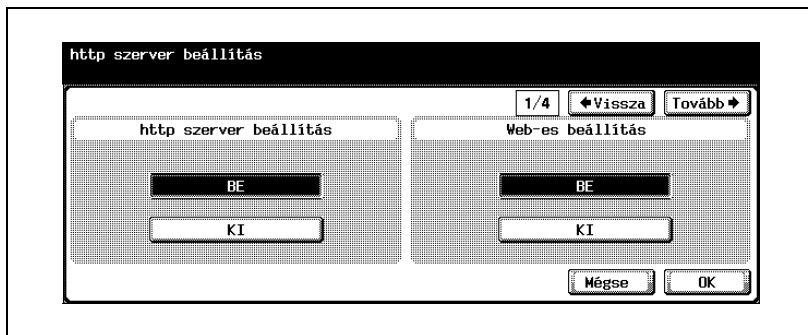

- 4 Érintse meg az [Előre →] gombot.
Megjelenik a http szerver beállítás képernyő 2/4.
- 5 Állítsa be az egyes elemeket.

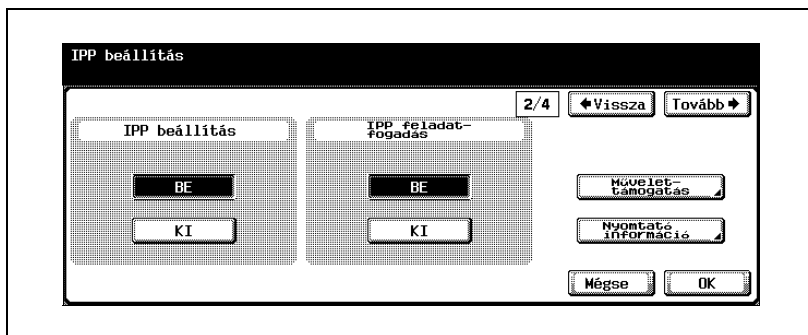

- 6 Érintse meg az [Előre →] gombot.
Megjelenik a http szerver beállítás képernyő 3/4.

- 7 Állítsa be az egyes elemeket.

- 8 Érintse meg az [Előre →] gombot.
Megjelenik a http szerver beállítás képernyő 4/4.
- 9 Adja meg a kívánt beállításokat.

- 10 Érintse meg az [OK] gombot.
Az IPP beállítások elfogadása megtörtént.



Megjegyzés

A beállítás módosításának megszakításához érintse meg a [Mégse] gombot.

A Segédfunkciók mód beállításából való kilépéshez érintse meg a [Kilépés] gombot a kijelző alárendelt területén, vagy nyomja meg a [Kieg./Számológép] gombot. Különben állítsa meg a Segédfunkciók módot a [Bezár] gomb ismételt megérintésével minden képernyőn, amíg a másolás, fax, szkennelés vagy Box mód képernyője meg nem jelenik.

A művelet támogatása

Meghatározza, támogatott-e az IPP kommunikáció minden művelete.

[KI]: Úgy válaszol, mint nem támogatott művelet.

[BE]: Válaszol a kommunikációra. Nem lesz visszaküldve válasz a "Feladat elvetése", a "Feladat megnyitása" és a "Feladat attr. megnyitás" kérésre.

- 1 Az IPP beállítás képernyőn érintse meg a [Művelet támogatás] gombot. Megjelenik a művelet támogatása képernyő.
- 2 Érintse meg a [BE] vagy a [KI] gombot minden tételhez.

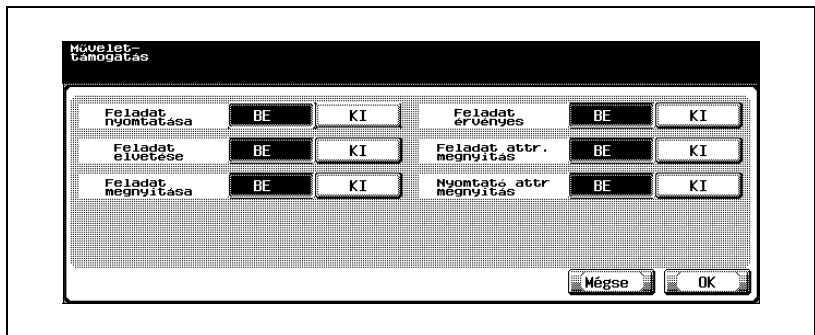

- 3 Érintse meg az [OK] gombot.
A művelet támogatási információ beállítása megtörtént.



Megjegyzés

A beállítás módosításának megszakításához érintse meg a [Mégse] gombot.

Nyomtató információk

A nyomtató információ beállítható.

- 1 Az IPP beállító képernyőn érintse meg a [Nyomtató információ] gombot.

Megjelenik a nyomtató információ képernyő 1/2.

- 2 Érintse meg a [Nyomtatónév] gombot.

Megjelenik a nyomtatónév képernyő.

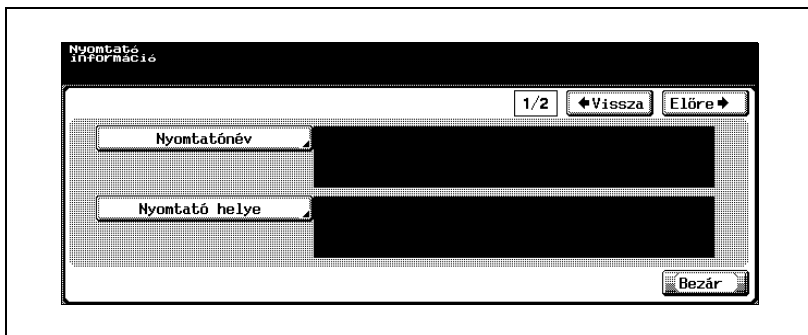

- 3 Adja meg a nyomtatónevet (legfeljebb 127 karakter).

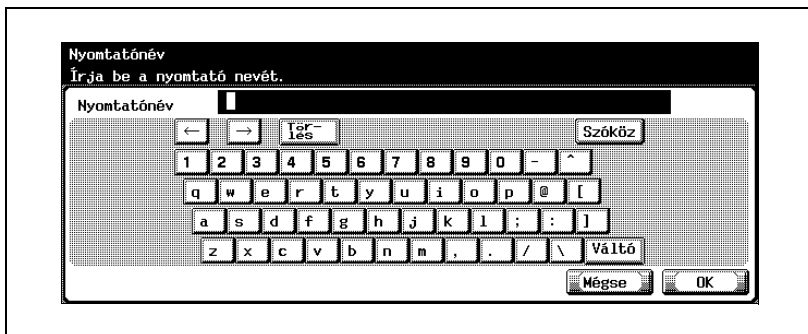

- 4 Érintse meg az [OK] gombot.

- A beállítás módosításának megszakításához érintse meg a [Mégse] gombot.

A nyomtatónév beállítása megtörténik, és ismét megjelenik a nyomtató információ képernyő.

- 5 Érintse meg a [Nyomtató helye] gombot.
Megjelenik a nyomtató helye képernyő.
- 6 Adja meg a nyomtató helyét (legfeljebb 127 karakter).

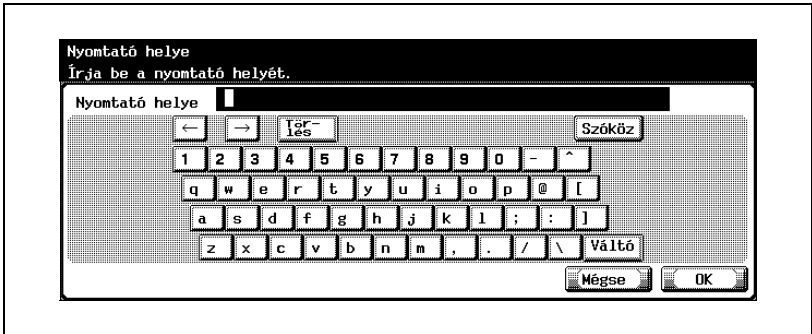

- 7 Érintse meg az [OK] gombot.
 - A beállítás módosításának megszakításához érintse meg a [Mégse] gombot.A nyomtató helye beállítása megtörténik, és ismét megjelenik a nyomtató információ képernyő.

- 8 Érintse meg az [Előre →] gombot.
Megjelenik a nyomtató információ képernyő 2/2.

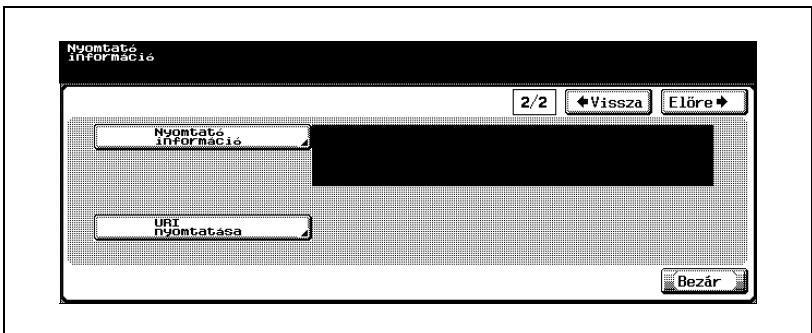

- 9 Érintse meg a [Nyomtató információ] gombot.
Megjelenik a nyomtató információ képernyő.

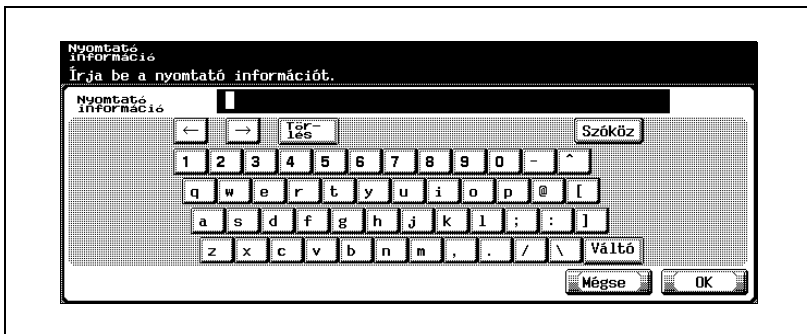

- 10 Adja meg a nyomtató információt (legfeljebb 127 karakter).
– A beállítás módosításának megszakításához érintse meg a [Mégse] gombot.
- 11 Érintse meg az [OK] gombot.
A nyomtató információ beállítása megtörténik, és ismét megjelenik a nyomtató információ képernyő.
- 12 A 2/2 nyomtató információ képernyőn érintse meg a [URI nyomtatása] gombot.
Megjelenik a nyomtatás URI képernyője.

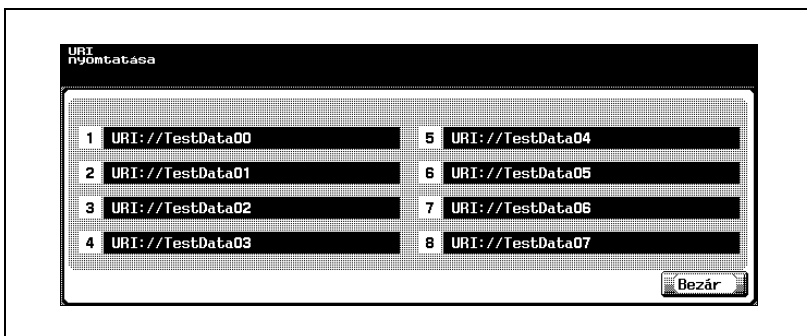

- 13 Ellenőrizze a nyomtató URI-kat.
- 14 Érintse meg a [Bezár] gombot.
Megjelenik a nyomtató információ képernyő.

15 Érintse meg a [Bezár] gombot.



Bővebb információk

A karakterek bevitelének eljárásáért lásd “Szövegek bevitele” a(z) 7-6 oldalon.

4.14 FTP beállítások

Megadhatók az adat FTP szerverre történő küldéséhez szükséges beállítások.

FTP paraméterek

Az FTP paraméterek az alábbiak:

FTP beállítás képernyő 1/3

Elem	Leírás
Proxy szerver címe	Beállítja a proxy szerver címét. Használja a kezelőpanel billentyűzetét a cím beviteléhez.
Proxy port száma	Beállítja a proxy szerver portszámát. Az érték módosításához érintse meg a [C] (Törlés) gombot, majd a billentyűzet segítségével vigye be az értéket (1 és 65535 között).

FTP beállítás képernyő 2/3

Elem	Leírás
Portszám	Állítsa be az FTP szerverrel való kommunikációhoz használt port számát. Az érték módosításához érintse meg a [C] (Törlés) gombot, majd a billentyűzet segítségével vigye be az értéket (1 és 65535 között).
Csatlakozási időhatár	Ha az adatátvitel leáll, mialatt folyik az adat feltöltése az FTP szerverre, a feltöltési művelet a meghatározott idő elteltével automatikusan megszakad. Állítsa be azt az időt, amely az adatátvitel megszakadásától a feltöltés leállításáig tart. Az érték módosításához érintse meg a [C] (Törlés) gombot, majd a billentyűzet segítségével vigye be az értéket (5 és 300 másodperc között).

FTP beállítás képernyő 3/3

Elem	Leírás
FTP TX	Beállítja, kell-e használni a szkennelés FTP-re műveletet.
FTP szerver	Válassza ki, hogy használja-e a készüléket FTP szerverként. A másológép FTP szerverként történő használatához, válassza a "BE" értéket. Olyan alkalmazás használatához, amely FTP kliensként hivatkozik a másológépre, a "BE" értéket kell kiválasztani.

Az FTP beállítások meghatározása

- 1 A rendszergazda beállító képernyőn érintse meg a [5 Hálózat beállítása] gombot. (A részletekért lásd oldal 4-10.)
- 2 A hálózat beállítás képernyőn érintse meg az [4 FTP beállítás] gombot. Megjelenik az 1/3 FTP beállítás képernyő.
- 3 Adja meg a kívánt beállításokat.

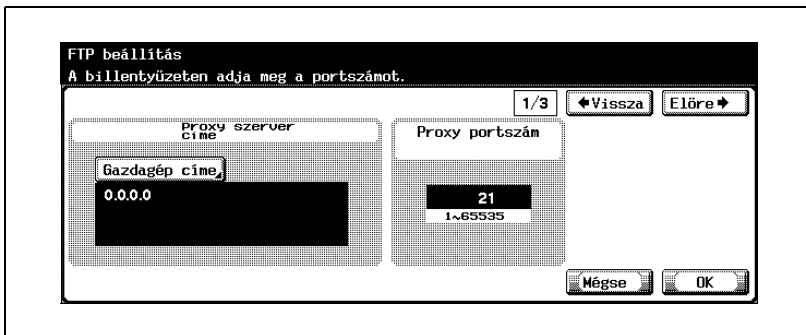

- 4 Érintse meg az [Előre →] gombot. Megjelenik a 2/3 FTP beállítás képernyő.
- 5 Adja meg a kívánt beállításokat.

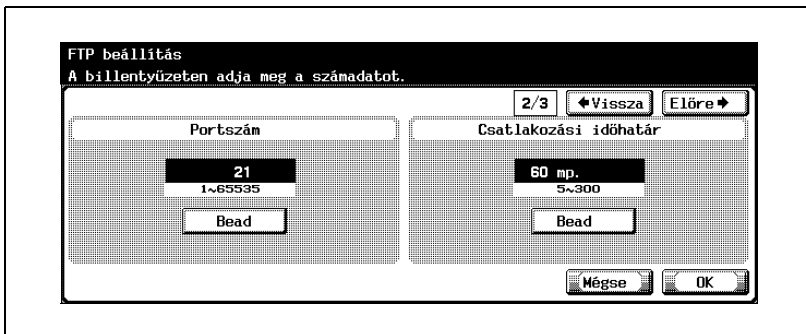

- 6 Érintse meg az [Előre →] gombot. Megjelenik a 3/3 FTP beállítás képernyő.

7 Adja meg a kívánt beállításokat.

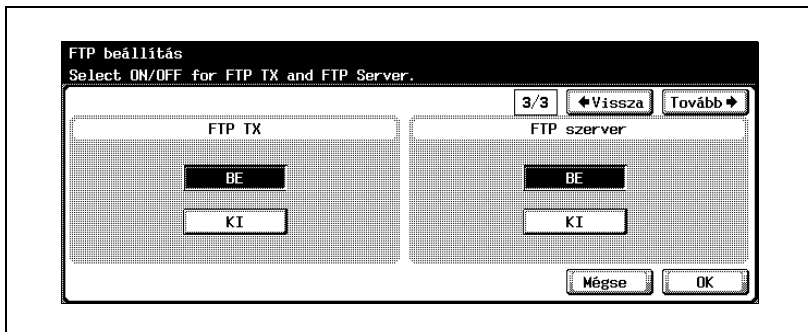

8 Érintse meg az [OK] gombot.

Az FTP beállítások elfogadása megtörtént.



Megjegyzés

A beállítás módosításának megszakításához érintse meg a [Mégse] gombot.

A Segédfunkció beállítások megadásához való kilépés érdekében érintse meg a [Kilép] gombot az alárendelt képernyőterületen. Különben állítsa meg a Segédfunkciók módot a [Bezár] gomb ismételt megérintésével minden képernyőn, amíg a másolás, fax, szkennelés vagy Box mód képernyője meg nem jelenik.

4.15 SMB beállítások

Elvégezheti a nyomtató megosztásának és a fájlok hálózaton keresztül történő küldésének beállítását.

SMB paraméterek

Az SMB paraméterek az alábbiak:

SMB beállítás képernyő 1/4

Elem	Leírás
Nyomatási beállítás	Megadja, használható-e az SMB port nyomtatás módban.
NetBIOS név	Beállítja a NetBIOS nevét. Használja az érintőmezős képernyőn megjelenő billentyűzetet a NetBIOS névnek bevitelére (legfeljebb 15 karakter).
Nyomatási szolgáltatás neve	Beállítja a nyomtatási szolgáltatás nevét. Használja az érintőmezős képernyőn megjelenő billentyűzetet a nyomtatási szolgáltatás nevének bevitelére (legfeljebb 12 karakter).
Munkacsoport	Beállítja a munkacsoportot. Használja az érintőmezős képernyőn megjelenő billentyűzetet a munkacsoport nevének bevitelére (legfeljebb 15 karakter).

WINS beállítás képernyő 2/4

Elem	Leírás
WINS Setting	Állítsa be, hogy használja-e a WINS funkciót.
Auto elérés beállítás	Kiválasztja, hogy automatikusan lekérje-e a WINS szerver IP-címét a DNS szerverről.

WINS beállítás képernyő 3/4

Elem	Leírás
WINS szerver címe 1-2	Állítsa be a WINS szerver IP címét.

Kliens beállítás képernyő 4/4

Elem	Leírás
Felh. azonosítás (NTLM)	Állítsa be, hogy használja-e az NTLM felhasználó hitelesítést.
SMB TX beállítás	Válassza ki, hogy használja-e az SMB küldés beállítást.
NTLM	Válassza ki az NTLM használni kívánt verzióját. Ha egy Windows 98 SE vagy Windows Me operációs rendszer alatt működő hálózati számítógépet használ, válassza a [v1/v2] vagy a [v1] beállítást. Ha a hálózaton a szerver Samba alatt működik, válassza a [v1] beállítást.

**Megjegyzés**

Ha SMB szkennelést végez egy routeren keresztül (a gazdagép nevének beállításával) a WINS beállításokat az SMB átvitel beállításainak megfelelően végezze el.

Az SMB beállítások megadásához

- 1 A rendszergazda beállító képernyőn érintse meg a [5 Hálózat beállítása] gombot. (A részletekért lásd oldal 4-10.)
- 2 A hálózat beállító képernyőn érintse meg az [5 SMB beállítás] gombot. Megjelenik az SMB beállítás (1/4) képernyő.
- 3 Adja meg a kívánt beállításokat.

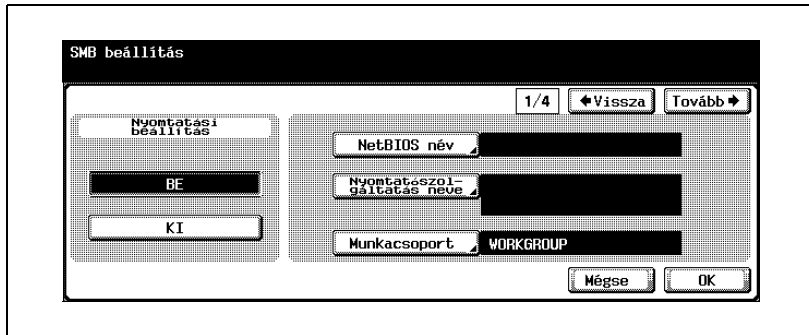

- 4 Érintse meg az [Előre →] gombot. Megjelenik az SMB beállítás képernyő 2/4.
- 5 Adja meg a kívánt beállításokat.

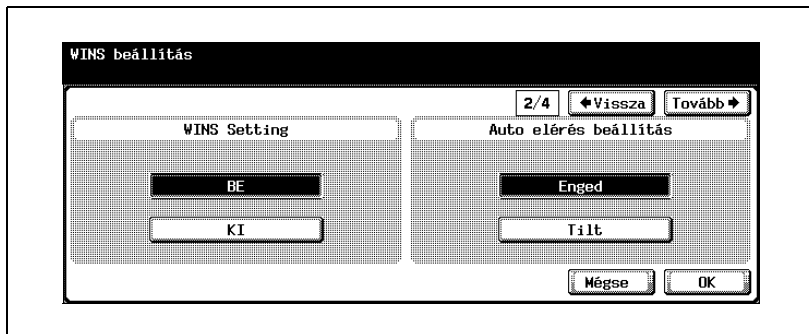

- 6 Érintse meg az [Előre →] gombot. Megjelenik az SMB beállítás képernyő 3/4.

7 Adja meg a kívánt beállításokat.

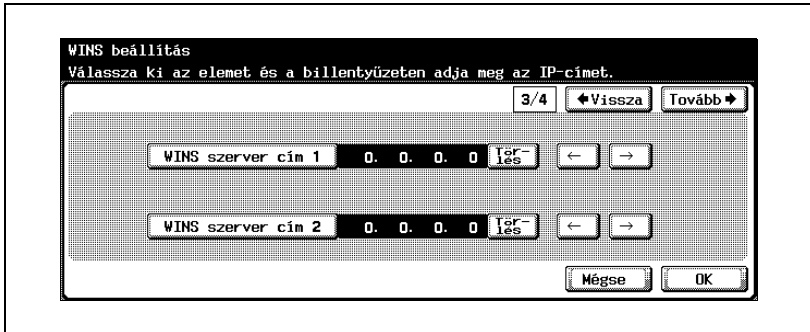

8 Érintse meg az [Előre] gombot.

Megjelenik az SMB beállítás képernyő 4/4.

9 Adja meg a kívánt beállításokat.

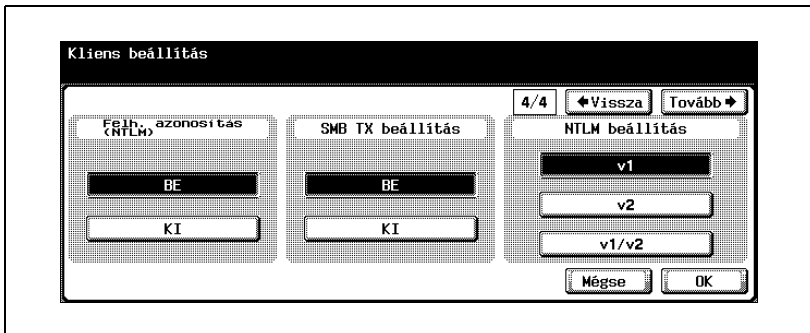

10 Érintse meg az [OK] gombot.

Az SMB beállítások elfogadása megtörtént.

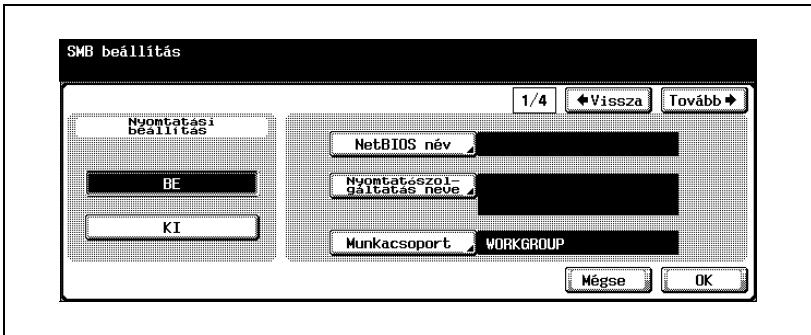
**Megjegyzés**

A beállítás módosításának megszakításához érintse meg a [Mégse] gombot.

A Segédfunkciók mód beállításából való kilépéshez érintse meg a [Kilépés] gombot a kijelző alárendelt területén, vagy nyomja meg a [Kieg./Számlálók] gombot. Különben állítsa meg a Segédfunkciók módot a [Bezár] gomb ismételt megérintésével minden képernyőn, amíg a másolás, fax, szkennelés vagy Box mód képernyője meg nem jelenik.

4.16 AppleTalk beállítások

Elvégezheti az AppleTalk használatával történő hálózati nyomtatás beállításait.

AppleTalk paraméterek

Az AppleTalk paraméterek az alábbiak:

Elem	Leírás
AppleTalk beállítás	Meghatározza, be kell-e kapcsolni az AppleTalk beállításokat.
Nyomtató név	Beállítja ennek a készüléknek a nevét, ahogy az meg fog jelenni az AppleTalk hálózaton. Használja az érintőmezős képernyőn megjelenő billentyűzetet a név bevitelére (legfeljebb 31 karakter).
Zóna neve	Beállítja annak a zónának a nevét, amelyhez a készülék csatlakozik. Használja az érintőmezős képernyőn megjelenő billentyűzetet a zóna nevének bevitelére (legfeljebb 31 karakter).

Az AppleTalk beállítások meghatározásához

- 1 A rendszergazda beállító képernyőn érintse meg a [5 Hálózat beállítása] gombot. (A részletekért lásd oldal 4-10.)
- 2 A hálózat beállító képernyőn érintse meg az [6 AppleTalk beállítása] gombot.
Megjelenik az AppleTalk beállítás képernyő.
- 3 Adja meg a kívánt beállításokat.

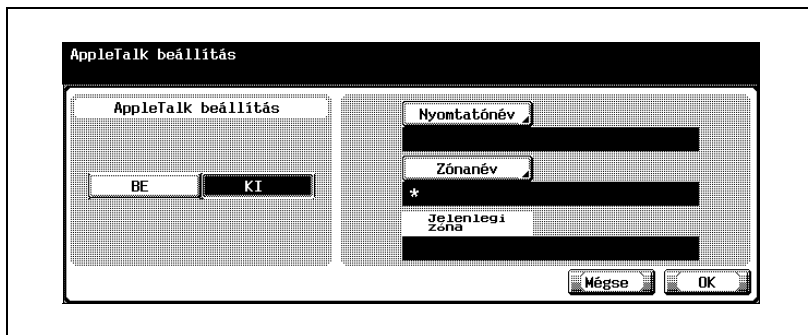

- 4 Érintse meg az [OK] gombot.
Az AppleTalk beállítások elfogadása megtörtént.

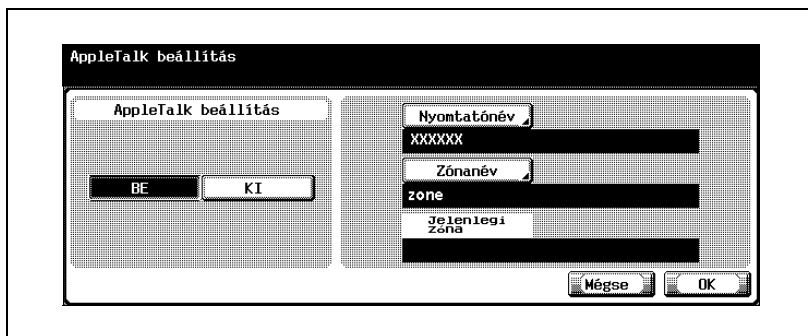

**Megjegyzés**

A beállítás módosításának megszakításához érintse meg a [Mégse] gombot.

A Segédfunkciók mód beállításából való kilépéshez érintse meg a [Kilépés] gombot a kijelző alárendelt területén, vagy nyomja meg a [Kieg./Számológép] gombot. Különben állítsa meg a Segédfunkciók módot a [Bezár] gomb ismételt megérintésével minden képernyőn, amíg a másolás, fax, szkennelés vagy Box mód képernyője meg nem jelenik.

4.17 Engedélyező LDAP beállítások

Az LDAP funkció, amelyhez a készülék csatlakozhat és elvégezheti az információ keresését és visszanyerését, engedélyezhető/tiltható.

Engedélyező LDAP paraméterek

Az engedélyező LDAP paraméterek az alábbiak:

Elem	Leírás
LDAP funkció	Állítsa be, használható-e az LDAP funkció.

Az engedélyező LDAP beállítások megadásához

- 1 A rendszergazda beállító képernyőn érintse meg a [5 Hálózat beállítása] gombot. (A részletekért lásd oldal 4-10.)
- 2 A hálózat beállító képernyőn érintse meg az [7 LDAP beállítás] gombot.
- 3 Az LDAP beállító képernyőn érintse meg az [1 LDAP engedélyezése] gombot.
Megjelenik az LDAP engedélyezése képernyő.
- 4 Adja meg a kívánt beállításokat.

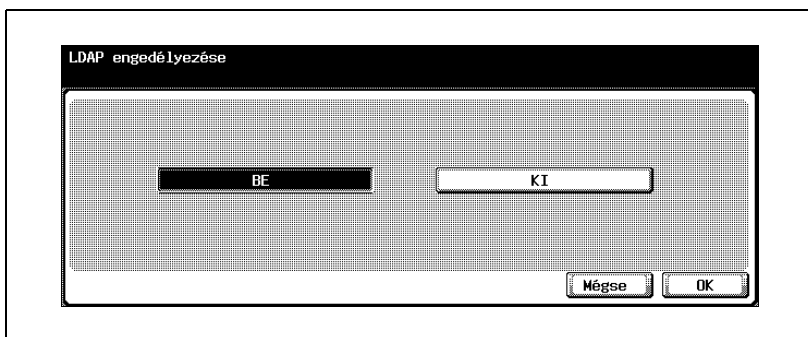

- 5 Érintse meg az [OK] gombot.
Az LDAP funkció be van állítva.



Megjegyzés

A beállítás módosításának megszakításához érintse meg a [Mégse] gombot.

A Segédfunkció beállítások megadásához való kilépés érdekében érintse meg a [Kilép] gombot az alárendelt képernyőterületen. Különben állítsa meg a Segédfunkciók módot a [Bezár] gomb ismételt megérintésével minden képernyőn, amíg a másolás, fax, szkennelés vagy Box mód képernyője meg nem jelenik.



Emlékeztető

Ha az LDAP szerver beállításokat helytelenül adja meg, hálózati meghibásodást okozhat. Az LDAP beállításokat a szerver rendszergazdának kell elvégezni.

4.18 Az LDAP beállítások elvégzése

Az LDAP szerver regisztrálható, és a hitelesítési beállítások elvégezhetőek.

LDAP szerver regisztrálási paraméterek

Az LDAP szerver regisztrálási paraméterek az alábbiak:

LDAP beállítása képernyő 1/6

Elem	Leírás
LDAP szerver neve	Állítsa be az LDAP szerver nevét a regisztráláshoz. Használja az érintőmezős képernyőn megjelenő billentyűzetet a szerver nevének bevételére (legfeljebb 32 karakter).
Találatok max. sz.	Beállítja a keresés után megjeleníthető rendeltetési helyek számát. Az érték módosításához érintse meg a [C] (Törlés) gombot, majd a billentyűzet segítségével vigye be az értéket (5 és 1000 rendeltetési hely között).
Időhatár	Beállítja a keresési művelet eredményére való várakozás maximális várakozási idejét. Az érték módosításához érintse meg a [C] (Törlés) gombot, majd a billentyűzet segítségével vigye be az értéket (5 és 300 másodperc között).
Keresési részletek alapbeállításai	Meghatározza a keresés feltételeinek kezdeti beállításait részletes keresés végzéséhez. A beállítások részleteit lásd "A keresés részleteinek kezdeti beállítása" a(z) 4-106 oldalon.
Csatlakozás ellenőrzése	Ellenőrzi az LDAP szerverhez való csatlakozást.
Összes beállítás alaphelyz.	Az LDAP szerver beállításai visszaállíthatók a gyári alapértékekre. Amint az alapállapot megerősítő üzenet megjelenik, érintse meg az [Igen] gombot.

LDAP beállítása képernyő 2/6

Elem	Leírás
Szerver címe	Beállítja az LDAP szerver IP címét. Használja az érintőmezős képernyőn megjelenő billentyűzetet a cím bevitelére (legfeljebb 255 karakter).
Keresési alap.	Meghatározza a keresés kiindulási pontját az LDAP szerver hierarchikus struktúrájában. A keresés a megadott kiindulási pont alkönyvtáira is végrehajtásra kerül. Használja az érintőmezős képernyőn megjelenő billentyűzetet a cím bevitelére (legfeljebb 255 karakter).
Csatlakozás ellenőrzése*	Ellenőrzi az LDAP szerverhez való csatlakozást.
Összes beállítás alaphelyz.	Az LDAP szerver beállítások visszaállíthatók a gyári alapbeállításukra. Amint az alapállapot megerősítő üzenet megjelenik, érintse meg az [Igen] gombot.

* Ha az LDAP engedélyezés képernyőn az [LDAP funkció] beállítása "BE", a [Csatlakozás ellenőrzése] gomb csak akkor jelenik meg, ha a [Címzés kézi beadása] "Enged"-re lett állítva a Biztonsági részletek képernyőn.

LDAP beállítása képernyő 3/6

Elem	Leírás
SSL engedélyezés	Beállítja, használható-e az SSL (adattitkosítás) az LDAP szerverre történő csatlakozáskor. Az SSL használata esetén a küldött tartalom titkosított.
Portszám	Beállítja az LDAP szerver portszámát. Az érték módosításához érintse meg a [C] (Törlés) gombot, majd a billentyűzet segítségével vigye be az értéket (1 és 65535 között).
Portszám (SSL)	Adja meg a portszámot az SSL használatához. Az érték módosításához érintse meg a [C] (Törlés) gombot, majd a billentyűzet segítségével írja be az értéket (1 és 65535 között).
Csatlakozás ellenőrzése	Ellenőrzi az LDAP szerverhez való csatlakozást.
Összes beállítás alaphelyz.	Az LDAP szerver beállítások visszaállíthatók a gyári alapbeállításukra. Amint az alapállapot megerősítő üzenet megjelenik, érintse meg az [Igen] gombot.

LDAP beállítása képernyő 4/6

Elem	Leírás
Általános beállítások	<p>Beállítja az LDAP szerverre történő bejelentkezéskor használt hitelesítési eljárást.</p> <p>[névtelen]: A [névtelen] egy felhasználónév és jelszó használatát nem igénylő hitelesítési módszert állít be, a dinamikus hitelesítés letiltásra kerül.</p> <p>[Simple]: Egyszerű hitelesítési módszer, amely felhasználónevet és jelszót igényel. Legyen óvatos, mert a jelszó kiszivároghat a hálózaton keresztül.</p> <p>[Digest-MD5]: Egy hitelesítési módszer, amely egy tipikus LDAP szerveren alkalmazható. Ha a hitelesítés megszakad az MD5-kivonat használatakor, a hitelesítés a CRAM-MD5-re történő automatikus átkapcsolással folyik tovább.</p> <p>[GSS-SPNEGO]: Egy Windows Aktív könyvtárral használható hitelesítési módszer (Kerberos hitelesítés).</p> <p>[NTLM v1] és [NTLM v2]: Szabványos hitelesítési módszerek, amelyek Windows NT alatt használhatók. Fájlok és nyomtatók megosztásánál használhatók a bejelentkezéshez.</p>

LDAP beállítása képernyő 5/6

Elem	Leírás
Szerver azonosítás kiválasztása	<p>Válassza ki a szerver hitelesítés során alkalmazott eljárást. Beállítási érték használata: Az LDAP beállítás 6/6 képernyőn beállításainak használata.</p> <p>[Felhasználó hitelesítés]: Az LDAP keresés funkció használatához felhasználónév és jelszó használata szükséges. Amikor külső szerveren végezett hitelesítésre beállított másológépre jelentkezett be, a külső szerveren hitelesített felhasználónév automatikusan beírásra kerül az LDAP keresés belépő képernyőjén. Ez a felhasználónév módosítható.</p> <p>[Dinamikus hitelesítés]: Az LDAP keresés funkció használatához felhasználónév és jelszó használata szükséges.</p>
Irányított küldés	<p>Határozza meg, hogy használja-e az Utalás beállítást. Utalás használata esetén, az LDAP szerver beállításaiban meghatározott keresési bázis kiindulópontként a felső és az alsó szinten keres.</p>

LDAP beállítása képernyő 6/6

Elem	Leírás
Belépési név	Beállítja az LDAP szerverre történő bejelentkezéshez használt nevet. Használja az érintőmezős képernyőn megjelenő billentyűzetet a név bevitelére (legfeljebb 255 karakter).
Jelszó	Beállítja az LDAP szerverre történő bejelentkezéshez használt jelszót. Használja az érintőmezős képernyőn megjelenő billentyűzetet a jelszó bevitelére (legfeljebb 128 karakter).
Domain-név	Ha szükséges, beállítja az LDAP szerverre történő bejelentkezéshez használt domain nevet. Használja az érintőmezős képernyőn megjelenő billentyűzetet a név bevitelére (legfeljebb 64 karakter).
Csatlakozás ellenőrzése	Ellenőrzi az LDAP szerverhez való csatlakozást.
Összes beállítás alaphelyz.	Az LDAP szerver beállítások visszaállíthatók a gyári alapbeállításukra. Amint az alapállapot megerősítő üzenet megjelenik, érintse meg az [Igen] gombot.

Az LDAP beállítások megadásához

- 1 A rendszergazda beállító képernyőn érintse meg a [5 Hálózat beállítása] gombot. (A részletekért lásd oldal 4-10.)
- 2 A hálózat beállító képernyőn érintse meg az [7 LDAP beállítás] gombot.
- 3 Az LDAP beállító képernyőn érintse meg az [2 LDAP beállítása] gombot.
- 4 A regisztrációhoz és a beállítások meghatározásához, érintse meg az LDAP szerver gombját.

Megjelenik az LDAP beállítás képernyő 1/6.

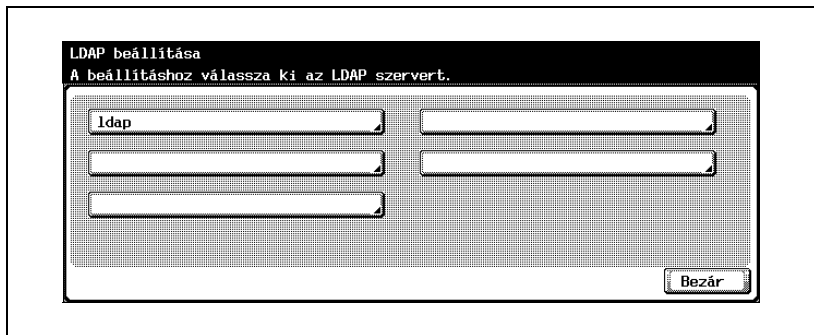

- 5 Adja meg a kívánt beállításokat.

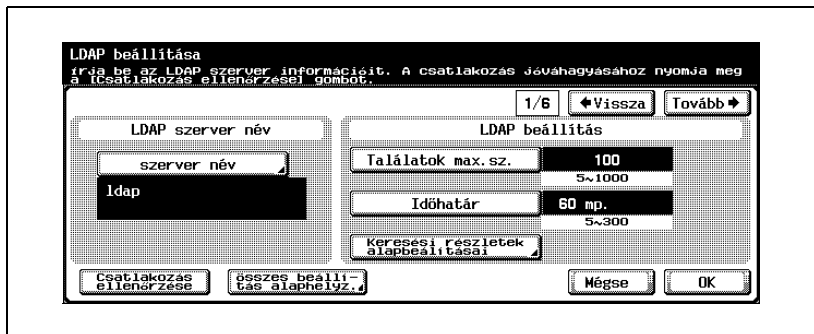

- 6 Érintse meg az [Előre >] gombot.
Megjelenik a 2/6 LDAP beállítás képernyő.

7 Adja meg a kívánt beállításokat.

LDAP beállítás
Írja be az LDAP szerver információit. A csatlakozás jóváhagyásához nyomja meg a [Csatlakozás ellenőrzése] gombot.

2/6 ←Vissza Tovább→

Szerver címe 0.0.0.0

Keresési alap

Csatlakozás ellenőrzése Összes beállítás alaphelyezés

Mégse OK

8 Érintse meg az [Előre →] gombot.

Megjelenik a 3/6 LDAP beállítás képernyő.

9 Adja meg a kívánt beállításokat.

LDAP beállítás
Írja be az LDAP szerver információit. A csatlakozás jóváhagyásához nyomja meg a [Csatlakozás ellenőrzése] gombot.

3/6 ←Vissza Tovább→

SSL engedélyezés

BE

KI

Portszám

389

1~65535

Bead

Port szám (SSL)

636

1~65535

Bead

Csatlakozás ellenőrzése Összes beállítás alaphelyezés

Mégse OK

10 Érintse meg az [Előre →] gombot.

Megjelenik a 4/6 LDAP beállítás képernyő.

11 Adja meg a kívánt beállításokat.

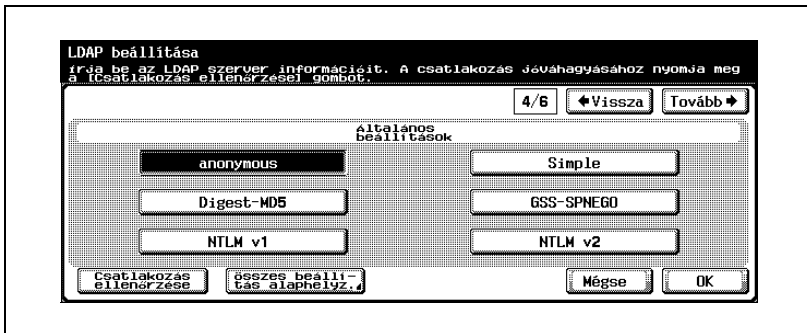

12 Érintse meg az [Előre ⇨] gombot.

Megjelenik a 5/6 LDAP beállítás képernyő.

13 Végezze el a kívánt beállításokat.

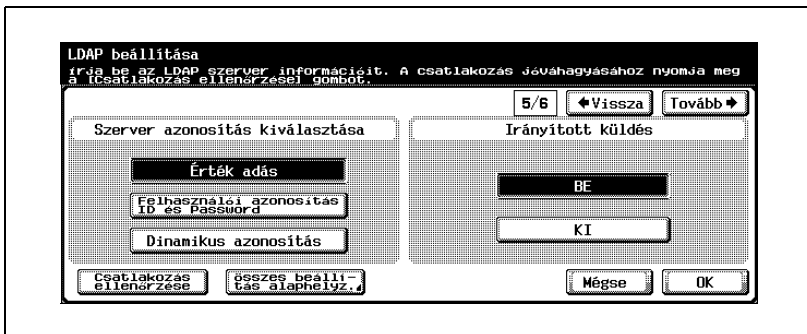

14 Érintse meg az [Előre ⇨] gombot.

Megjelenik a 6/6 LDAP beállítás képernyő.

15 Adja meg a kívánt beállításokat.

16 Érintse meg az [OK] gombot.

Az LDAP szerver regisztrálás és hitelesítés el lett végezve.



Megjegyzés

A beállítás módosításának megszakításához érintse meg a [Mégse] gombot.

A Segédfunkciók mód beállításából való kilépéshez érintse meg a [Kilépés] gombot a kijelző alárendelt területén, vagy nyomja meg a [Kieg./Számlálók] gombot. Különben állítsa meg a Segédfunkciók módot a [Bezár] gomb ismételt megérintésével minden képernyőn, amíg a másolás, fax, szkennelés vagy Box mód képernyője meg nem jelenik.



Emlékeztető

Ha az LDAP szerver beállításokat helytelenül adja meg, hálózati meghibásodást okozhat. Az LDAP beállításokat a szerver rendszergazdának kell elvégezni.



...

Megjegyzés

Győződjön meg róla, hogy az alkalmazott hitelesítési eljárás megfelel az LDAP szerveren alkalmazott módszernek. Részletesen, lásd az alkalmazott LDAP szerver kézikönyvében.

Ha a beállított hitelesítési eljárás "GSS-SPNEGO", írja be a domain nevet az "Active Directory" részére.

**Bővebb információk**

A hitelesítési eljárás függvényében a következő paramétereket kell helyesen beállítani az LDAP beállítás 6/6 képernyőn annak érdekében, hogy elvégezhető legyen a "Kapcsolat ellenőrzése" művelet.

[Simple] és [DIGEST-MD5] esetén: Belépési név

[GSS-SPNEGO] esetén: Belépési név és Domain név

A keresés részleteinek kezdeti beállítása

A keresési feltételek eredeti beállítását, részletes keresés esetén, a "Név", "E-mail", "Faxszám", "Családnév", "Keresztnév", "Város", "Cégnév" és "Részleg" segítségével lehet meghatározni.

- 1 Az LDAP beállítása képernyőn, érintse meg a [Keresési részletek alapbeállításai] gombot.

Megjelenik a Keresés részleteinek kezdeti beállítása képernyő.

- 2 Érintse meg a [Feltételek] gombot.

Megjelenik a Feltételek kiválasztása képernyő.



- 3 Érintse meg a [VAGY], [ÉS], [Kezdete], vagy [Vége] gombokat.

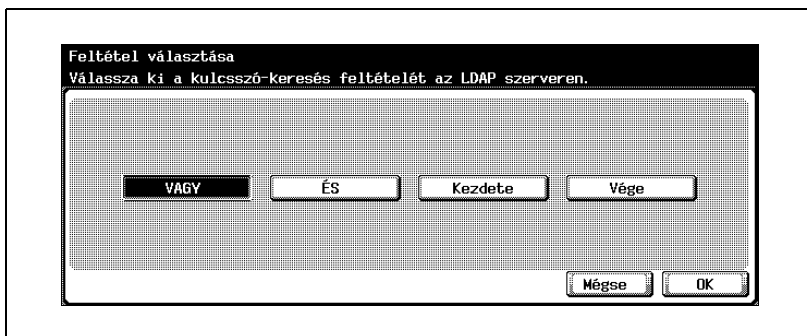

- 4 Érintse meg az [OK] gombot.
- Az a kezdeti beállítás, amely a "Keresési részletek alapbeállításai" részben lett megadva, módosítható, ha a felhasználó az LDAP keresést alkalmazza.

A kiválasztott feltétel beállítása megtörtént.

- 5 Érintse meg az [OK] gombot.
- Ismét megjelenik az LDAP beállítása képernyő.



Megjegyzés

A beállítás módosításának megszakításához érintse meg a [Mégse] gombot.

A Segédfunkciók mód beállításából való kilépéshez érintse meg a [Kilépés] gombot a kijelző alárendelt területén, vagy nyomja meg a [Kieg./Számlálók] gombot. Különben állítsa meg a Segédfunkciók módot a [Bezár] gomb ismételt megérintésével minden képernyőn, amíg a másolás, fax, szkennelés vagy Box mód képernyője meg nem jelenik.

4.19 Az alapértelmezett keresés beállítása

A regisztrált LDAP szerverek közül meghatározhatja az LDAP szervert amely elsődlegesen végzi a keresést.

Az alapértelmezett szerver beállítása

- 1 A rendszergazda beállító képernyőn érintse meg a [5 Hálózat beállítása] gombot.
- 2 A hálózat beállító képernyőn érintse meg az [7 LDAP beállítás] gombot.
- 3 Az LDAP beállító képernyőn érintse meg a [3 Alapértelmezett keresés beállítása] gombot.
Megjelenik az Alapértelmezett beállítások érzékelése képernyő.
- 4 Válassza ki a keresést elsődlegesen végző LDAP szervert.

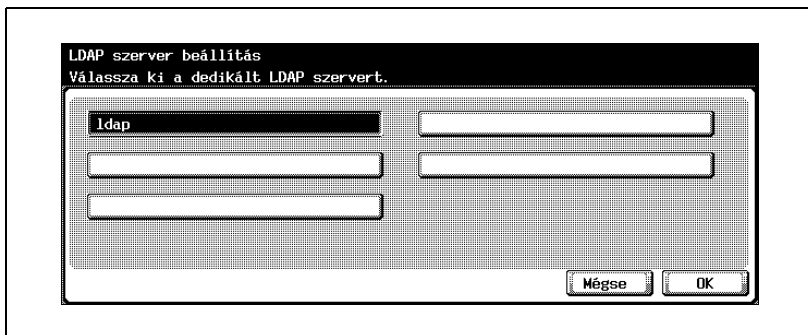

- 5 Érintse meg az [OK] gombot.



Megjegyzés

A beállítás módosításának megszakításához érintse meg a [Mégse] gombot.

A Segédfunkciók mód beállításából való kilépéshez érintse meg a [Kilépés] gombot a kijelző alárendelt területén, vagy nyomja meg a [Kieg./Számológép] gombot. Különben állítsa meg a Segédfunkciók módot a [Bezár] gomb ismételt megérintésével minden képernyőn, amíg a másolás, fax, szkennelés vagy Box mód képernyője meg nem jelenik.

4.20 E-mail TX (SMTP) beállítások

Beállítható az olyan információ, mint az SMTP kiszolgáló, amely az adat e-mail csatolmányként történő küldéséhez szükséges szkennelés módban. Az e-mail hitelesítés is beállítható.



Bővebb információk

Ha az e-mail szerveren vírusvédelem működik, előfordulhat, hogy a bináris felosztás funkció nem használható. A részletekért forduljon a hálózat rendszergazdájához.

A binárisan felosztott e-mailek fogadásához az ilyen felosztást támogató e-mail kliens szükséges. Vegye figyelembe, hogy a használt e-mail klientsől függően előfordulhat, hogy a felosztott e-maileket nem lehet összevonni.

E-mail TX (SMTP) beállítások

Az E-mail TX (SMTP) paraméterek az alábbiak:

E-mail TX (SMTP) 1/4 képernyő

Elem	Leírás
E-Mail TX beállítás	Határozza meg, hogy használja-e az e-mail küldés funkciót.
E-Mail szkenn.	Beállítja, hogy használja-e a szkennelés küldését.
E-Mail jelentés	Határozza meg, hogy alkalmazza-e az állapot értesítési funkciót.
Számláló jelentés	Határozza meg, hogy alkalmazza-e az összesítő számláló értesítési funkciót.
Részletek beállítása	Végezze el az SMTP részleteinek beállítását. A beállítások részleteit lásd "SMTP részletek" a(z) 4-115 oldalon.

E-mail TX (SMTP) 2/4 képernyő

Elem	Leírás
SMTP server címe	Megadható az e-mail küldéshez használt SMTP kiszolgáló címe. A beállítások részleteiért lásd "SMTP-szerver címe" a(z) 4-113 oldalon.
Bináris felosztás	Beállítja, hogy nagyméretű e-mailek küldése kisebb részekre felosztva, külön történjen-e. Ha az e-mail szerveren korlátozott az egy e-mailben elküldhető adatok mennyisége, ezt a funkciót használva küldhet a mennyiségi korlátozást meghaladó adatmennyiséget.
Felosztott üzenetméret	Amikor felosztja a küldeni kívánt adatot, beállítja a felosztott adat méretét. Az érték módosításához érintse meg a [C] (Törlés) gombot, majd a billentyűzet segítségével vigye be az értéket (100 és 15000 kb között).

E-mail TX (SMTP) 3/4 képernyő

Elem	Leírás
Csatlakozási időhatár	Ha a művelet késik, miközben folyik az e-mail küldése az SMTP kiszolgálóra, a mail adatátvitel a meghatározott idő elteltével automatikusan megszakad. Állítsa be azt az időt, amely az adatátvitel leállításától a mail adatátvitel megszakadásáig tart. Az érték módosításához érintse meg a [C] (Törlés) gombot, majd a billentyűzet segítségével vigye be az értéket (30 és 300 másodperc között)
Szerverkapacitás	Beállítja a fogadott mailenkénti maximális SMTP kiszolgáló kapacitást. Az érték módosításához érintse meg a [C] (Törlés) gombot, majd a billentyűzet segítségével vigye be az értéket (1 és 100 MB között). A korlátozás nélkül mód alkalmazásához érintse meg a [Korlátlan] gombot.

E-mail TX (SMTP) 4/4 képernyő

Elem	Leírás
SSL beállítás	Állítsa be, hogy használ-e SSL szolgáltatást az e-mail átvitel alatt. Az SSL használata esetén a küldött tartalom titkosított.
Portszám (SSL)	Adja meg a portszámot az SSL használatához. Az érték módosításához, érintse meg a [Bead] gombot, nyomja meg a [C] (törlés) gombot, majd a billentyűzet használatával írja be az értéket (1 és 65535 között).
Portszám	Adja meg az e-mail küldéshez használt portszámot. Az érték módosításához, érintse meg a [Bead] gombot, nyomja meg a [C] (törlés) gombot, majd a billentyűzet használatával írja be az értéket (1 és 65535 között).

SMTP részletek képernyő

Elem	Leírás
POP SMTP előtt	Válassza ki, hogy alkalmaz-e POP SMTP előtt hitelesítést.
SMTP hitelesítés	Válassza ki, hogy alkalmaz-e SMTP hitelesítést. A [BE] megérintése esetén megjelenik az SMTP hitelesítési információk beállítására szolgáló képernyő. A beállítások részleteit lásd "SMTP hitelesítés" a(z) 4-116 oldalon.
POP idő az SMTP előtt	Akkor állítsa be, ha használja a POP az SMTP előtt hitelesítést. Az érték módosításához érintse meg a [C] (Törlés) gombot, majd a billentyűzet segítségével írja be az értéket (0 és 60 másodperc között)

Az E-mail TX (SMTP) beállítások megadásához

- 1 A rendszergazda beállító képernyőn érintse meg a [5 Hálózat beállítása] gombot. (A részletekért lásd oldal 4-10.)
- 2 A hálózat beállító képernyőn érintse meg az [8 E-mail beállítás] gombot.
- 3 A hálózat beállító képernyőn érintse meg az [1 E-mail TX (SMTP)] gombot.
Megjelenik az E-mail TX (SMTP) 1/4 képernyő.
- 4 Adja meg a kívánt beállításokat.

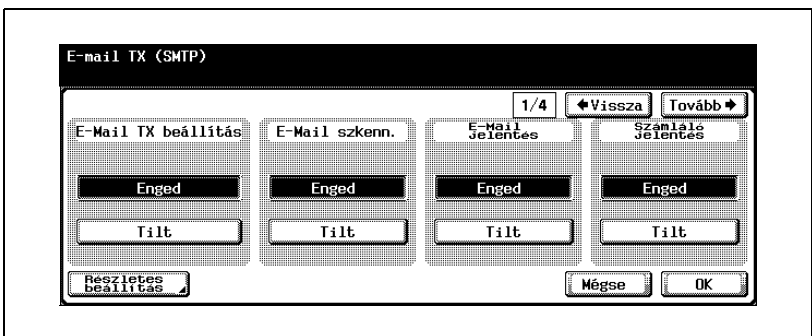

- 5 Érintse meg az [Előre →] gombot.
Megjelenik az E-mail TX (SMTP) 2/4 képernyő.
- 6 Adja meg a kívánt beállításokat.

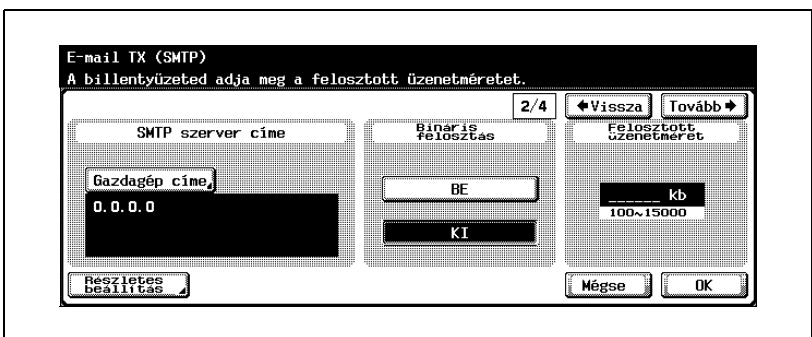

- 7 Érintse meg az [Előre →] gombot.
Megjelenik az E-mail TX (SMTP) 3/4 képernyő.

- 8 Adja meg a kívánt beállításokat.

- 9 Érintse meg az [Előre →] gombot.
Megjelenik az E-mail TX (SMTP) 4/4 képernyő.

- 10 Adja meg a kívánt beállításokat.

- 11 Érintse meg az [OK] gombot.
Az SMTP kiszolgáló információ beállítása megtörtént.



Megjegyzés

A beállítás módosításának megszakításához érintse meg a [Mégse] gombot.

A Segédfunkciók mód beállításából való kilépéshez érintse meg a [Kilépés] gombot a kijelző alárendelt területén, vagy nyomja meg a [Kieg./Számológép] gombot. Különböző állítsa meg a Segédfunkciók módot a [Bezár] gomb ismételt megérintésével minden képernyőn, amíg a másolás, fax, szkennelés vagy Box mód képernyője meg nem jelenik.

SMTP-szerver címe

Megadható az e-mail küldéshez használt SMTP kiszolgáló címe.

- 1 Az E-mail TX (SMTP) 2/4 képernyőn érintse meg a [Gazdagép címe] gombot.
Megjelenik a gazdaszámítógép címe képernyő.
- 2 Érintse meg az [IP-cím megadása] vagy a [Gazdagép-név megadása] gombot.

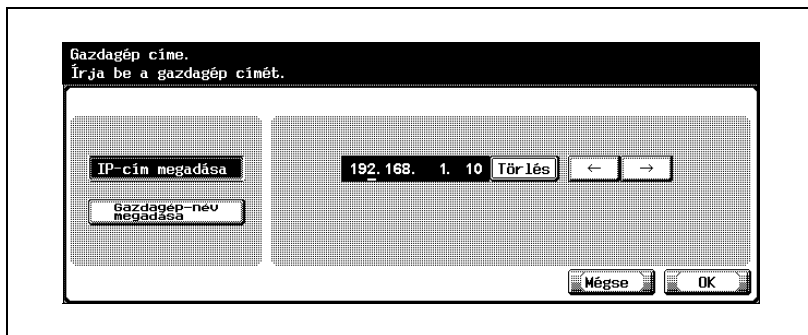

- A gazdaszámítógép címének IP-címmel való megadásához érintse meg az [IP-cím megadása] gombot.
 - A gazdaszámítógép címének gazdaszámítógép névvel való megadásához érintse meg a [Gazdagép-név megadása] gombot.
 - A [Gazdagép-név megadása] kiválasztása esetén, a kiválasztás elvégzése előtt ellenőrizze, hogy a DNS beállítások helyen kerültek meghatározásra. A részleteket lásd "TCP/IP beállítások" a(z) 4-60 oldalon.
- 3 Írja be a gazdagép címét (IP cím vagy gazdagép neve (legfeljebb 255 karakter)).
 - Azoknak az értékeknek a szerkesztéséhez, amelyek az "IP-cím megadása"-el lettek megadva, érintse meg a [] vagy [] gombokat a kurzornak a kívánt területre mozgatásához, majd érintse meg a [Törlés] gombot, és vigye be az új értéket.
 - Minden érték törléséhez érintse meg a [C] (törlés) gombot.
 - 4 Érintse meg az [OK] gombot.
Az SMTP kiszolgáló címének beállítása megtörtént.

**Megjegyzés**

A beállítás módosításának megszakításához érintse meg a [Mégse] gombot.

Ha a gazdaszámítógép cím meghaladja a 81 karaktert, érintse meg a [Részlet.] gombot a gazdaszámítógép cím részletek képernyőn a gazdaszámítógép cím többi részének megjelenítéséhez.

Ha a DNS beállítás nem pontos, a funkció még akkor sem fog megfelelően működni, ha az SMTP kiszolgáló nevének bevitele megtörtént. A részletekért lásd "TCP/IP beállítások" a(z) 4-60 oldalon a DNS beállítás részleteihez.

**Bővebb információk**

A képernyőn megjelenő billentyűzet segítségével történő karakter-beviteli eljárás részleteiért lásd "Szövegek bevitele" a(z) 7-6 oldalon.

SMTP részletek

Elvégezheti az SMTP beállításait.

- 1 Az E-mail TX (SMTP) képernyőn érintse meg a [Részletes beállítás] gombot.
Megjelenik az SMTP részletek képernyő.
- 2 Adja meg a kívánt beállításokat.

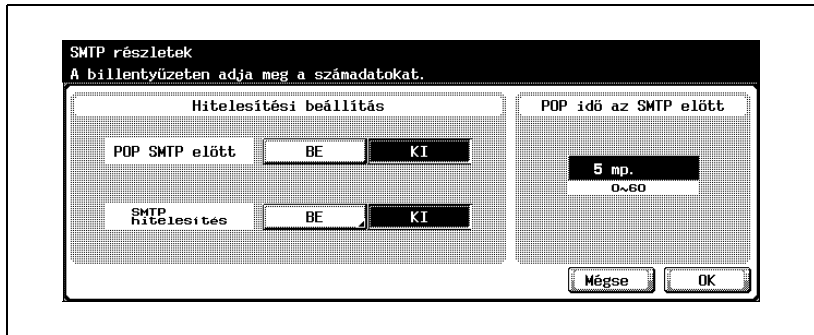

Bővebb információk

A POP SMTP előtt hitelesítés elvégzéséhez, el kell végezni az e-mail szerver POP hozzáféréseinek beállításait. A részleteket lásd "E-mail RX (POP) beállítások" a(z) 4-119 oldalon.

SMTP hitelesítés

Akkor használják, ha a hitelesítési eljárás SMTP hitelesítésre van állítva.

- 1 Az SMTP részletek képernyőn, az SMTP hitelesítés alatt, érintse meg a [BE] gombot.
Megjelenik az SMTP hitelesítés képernyő.
- 2 Az SMTP hitelesítés képernyőn érintse meg a [Felh. az.] gombot.

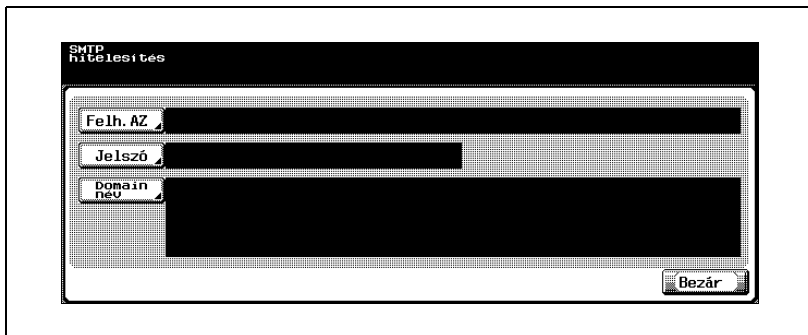

Megjelenik a Felhasználó azonosító képernyő.

- 3 Adja meg a felhasználó azonosítót (legfeljebb 63 karakter).

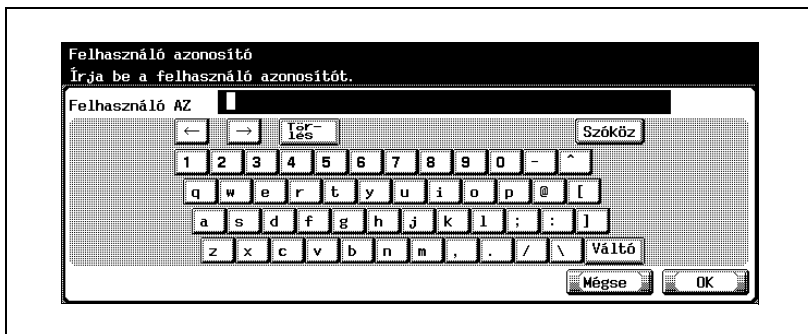

- 4 Érintse meg az [OK] gombot.
 - A beállítás módosításának megszakításához érintse meg a [Mégse] gombot.
 A felhasználó azonosító beállítása megtörténik, és ismét megjelenik az SMTP hitelesítés képernyő.

- 5 Az SMTP hitelesítés képernyőn érintse meg a [Jelszó] gombot. Megjelenik a Jelszó képernyő.
- 6 Adja meg a jelszót (legfeljebb 15 karakter).

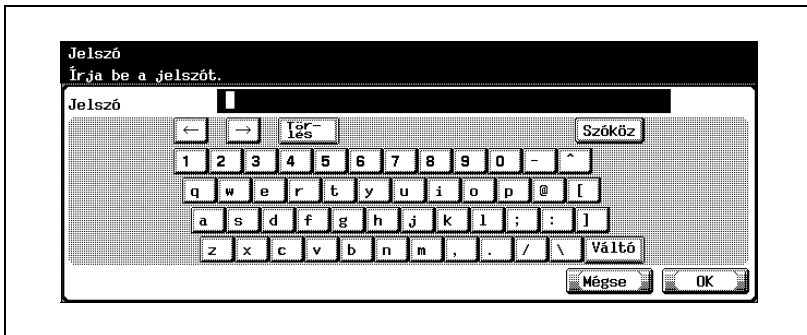

- 7 Érintse meg az [OK] gombot.
 - A beállítás módosításának megszakításához érintse meg a [Mégse] gombot.A jelszó beállítása megtörténik, és ismét megjelenik az SMTP hitelesítés képernyő.
- 8 Az SMTP hitelesítés képernyőn érintse meg a [Domainnév] gombot. Megjelenik a domainnév képernyő.
- 9 Adja meg a domainnevet (legfeljebb 255 karakter).

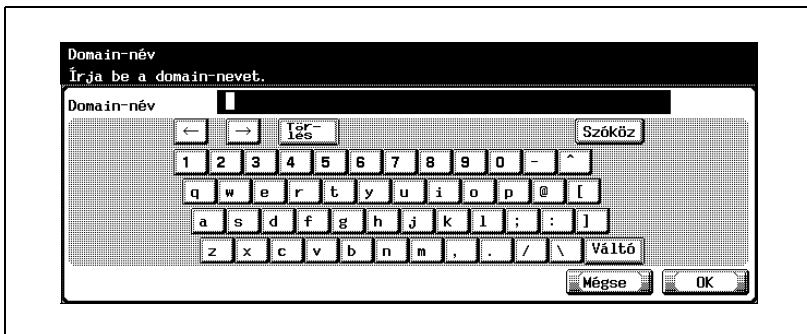

10 Érintse meg az [OK] gombot.

- A beállítás módosításának megszakításához érintse meg a [Mégse] gombot.

A domainnév beállítása megtörténik, és ismét megjelenik az SMTP hitelesítés képernyő.

11 Érintse meg a [Bezár] gombot.

Megjelenik az SMTP részletek képernyő.



Bővebb információk

A karakterek bevitelének eljárásáért lásd "Szövegek bevitele" a(z) 7-6 oldalon.

4.21 E-mail RX (POP) beállítások

Beállíthatja, hogy a POP segítségével hitelesítésre kerüljön az e-mail küldője, a POP SMTP előtt eljárással.

E-mail RX (POP) paraméterek

Az e-mail TX (SMTP) paraméterek az alábbiak:

E-Mail RX (POP) 1/2 képernyő

Elem	Leírás
E-mail RX beállítás	Beállítja, hogy engedélyezett-e a hitelesítés fogadása.
POP szerver címe	Beállítja a hitelesítés fogadásánál használt POP szerver címét. A beállítások részleteiért lásd "POP szerver címe" a(z) 4-123 oldalon.
Belépési név	Beállítja a POP kiszolgálóra történő bejelentkezéshez használt nevet. Használja az érintőmezős képernyőn megjelenő billentyűzetet a bejelentkezési név bevitelére (legfeljebb 63 karakter).
Jelszó	Beállítja a POP kiszolgálóra történő bejelentkezéshez használt jelszót. Használja az érintőmezős képernyőn megjelenő billentyűzetet a jelszó bevitelére (legfeljebb 15 karakter).

E-Mail RX (POP) 2/2 képernyő

Elem	Leírás
SSL beállítás	Beállítja, hogy használ-e SSL-t a hitelesítés fogadása alatt. Az SSL használata esetén a küldött tartalom titkosított.
Portszám (SSL)	Adja meg a portszámot az SSL használatához. Az érték módosításához érintse meg a [C] (Törlés) gombot, majd a billentyűzet segítségével vigye be az értéket (1 és 65535 között).

POP részletek képernyő

Elem	Leírás
APOP hitelesítés	Beállítja, be kell-e kapcsolni a hitelesítést.
Portszám	Állítsa be a POP kiszolgálóval való kommunikációhoz használt port számát. Az érték módosításához érintse meg a [C] (Törlés) gombot, majd a billentyűzet segítségével vigye be az értéket (1 és 65535 között).
Csatlakozási időhatár	Ha a művelet késik, miközben folyik a hitelesítés fogadása a POP kiszolgálóról, az e-mail fogadása a meghatározott idő elteltével automatikusan megszakad. Állítsa be azt az időt, amely a fogadás leállításától a mail fogadás megszakadásáig tart. Az érték módosításához érintse meg a [C] (Törlés) gombot, majd a billentyűzet segítségével vigye be az értéket (30 és 300 másodperc között)

Az e-mail RX (POP) beállítások megadásához

- 1 A rendszergazda beállító képernyőn érintse meg a [5 Hálózat beállítása] gombot. (A részletekért lásd oldal 4-10.)
- 2 A hálózat beállító képernyőn érintse meg az [8 E-mail beállítás] gombot.
- 3 Az e-mail beállító képernyőn érintse meg az [2 E-mail RX (POP)] gombot.
Megjelenik az E-mail RX (POP) képernyő.
- 4 Adja meg a kívánt beállításokat.

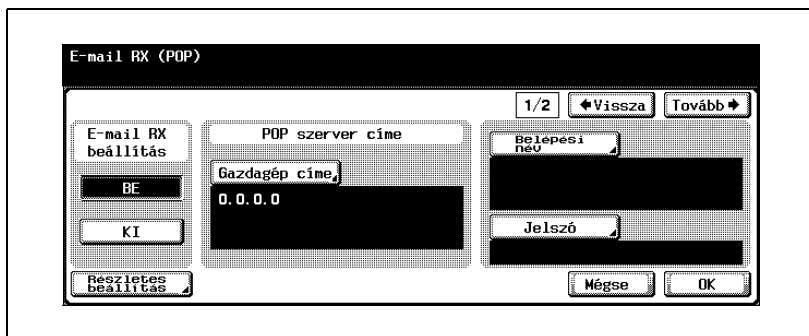

- 5 Az e-mail RX (POP) képernyőn érintse meg a [Részletes beállítás] gombot.
Megjelenik a POP részletek képernyő.
- 6 Adja meg a kívánt beállításokat.

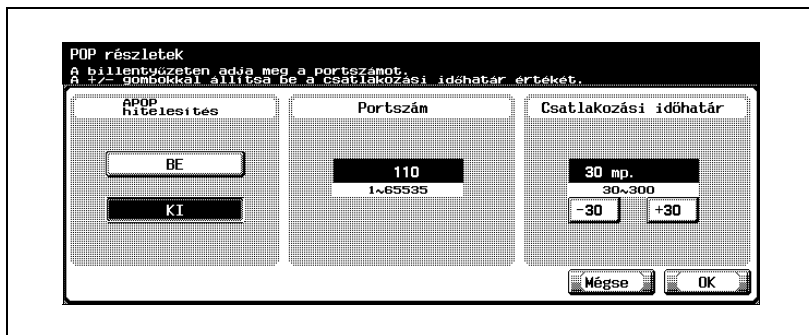

- 7 Érintse meg az [OK] gombot.
 - A beállítás módosításának megszakításához érintse meg a [Mégse] gombot.A POP részletek beállítása megtörtént, és ismét megjelenik az E-mail RX (POP) képernyő.
- 8 Érintse meg az [Előre ] gombot.
Megjelenik az E-mail RX (POP) 2/2 képernyő.
- 9 Adja meg a kívánt beállításokat.

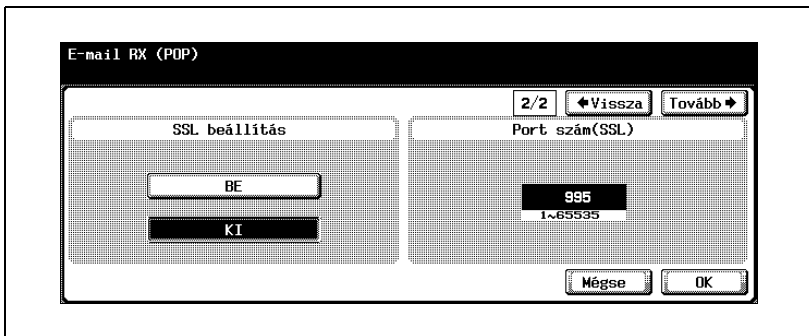

- 10 Érintse meg az [OK] gombot.
A POP szerver információinak beállítása megtörtént.

POP szerver címe

Beállítható az e-mailek fogadásához használt POP szerver címe.

- 1 Az e-mail RX (POP) képernyőn érintse meg a [Gazdagép címe] gombot. Megjelenik a gazdaszámítógép címe képernyő.
- 2 Érintse meg az [IP-cím megadása] vagy a [Gazdagép-név megadása] gombot.

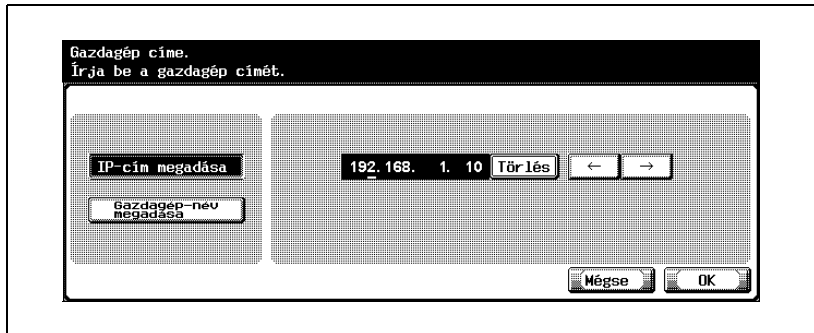

- A gazdaszámítógép címének IP-címmel való megadásához érintse meg az [IP-cím megadása] gombot.
 - A gazdaszámítógép címének gazdaszámítógép névvel való megadásához érintse meg a [Gazdagép-név megadása] gombot.
 - A [Gazdagép-név megadása] kiválasztása esetén, a kiválasztás elvégzése előtt ellenőrizze, hogy a DNS beállítások helyen kerültek meghatározásra. A részleteket lásd "TCP/IP beállítások" a(z) 4-60 oldalon.
- 3 Írja be a gazdagép címét (IP cím vagy gazdagép neve (legfeljebb 255 karakter)).
 - Azoknak az értékeknek a szerkesztéséhez, amelyek az "IP-cím megadása"-el lettek megadva, érintse meg a [↕] vagy [↔] gombokat a kurzornak a kívánt területre mozgatásához, majd érintse meg a [Törlés] gombot, és vigye be az új értéket.
 - Minden érték törléséhez érintse meg a [C] (törlés) gombot.
 - 4 Érintse meg az [OK] gombot.
 - A beállítás módosításának megszakításához érintse meg a [Mégse] gombot.
 - Ha a gazdaszámítógép cím meghaladja a 81 karaktert, érintse meg a [Részlet.] gombot a gazdaszámítógép cím részletek képernyőn a gazdaszámítógép cím többi részének megjelenítéséhez.
- A POP kiszolgáló címének beállítása megtörtént.

**Bővebb információk**

A képernyőn megjelenő billentyűzet segítségével történő karakter-beviteli eljárás részleteiért lásd "Szövegek bevitele" a(z) 7-6 oldalon.

4.22 Eszközbeállítások

Beállítható az eszköz információ.

Eszköz paraméterek

Az eszköz paraméterek az alábbiak:

Elem	Leírás
Mac cím	A készülék Mac címének ellenőrzésére használják.
Hálózat sebessége	Beállítja a hálózat sebességét. A beállítás módosítása után ne felejtse el ki- majd bekapcsolni a tápfeszültséget.



Emlékeztető

Amikor ki-, majd bekapcsolja főkapcsolót, várjon legalább 10 másodpercet, mielőtt ismét bekapcsolná a gépet, egyébként előfordulhat, hogy a másológép nem fog rendesen működni.

A készülék hálózati kártyájának MAC címe a "MAC cím" alatt látható.

Az eszközbeállítások meghatározásához

- 1 A rendszergazda beállító képernyőn érintse meg a [5 Hálózat beállítása] gombot. (A részletekért lásd oldal 4-10.)
- 2 A hálózat beállító képernyőn érintse meg a [9 Részletes beállítás] gombot.
- 3 A hálózat beállító képernyőn érintse meg az [1 Eszközbeállítás] gombot.
Megjelenik az Eszközbeállítás képernyő.
- 4 Adja meg a kívánt beállításokat.

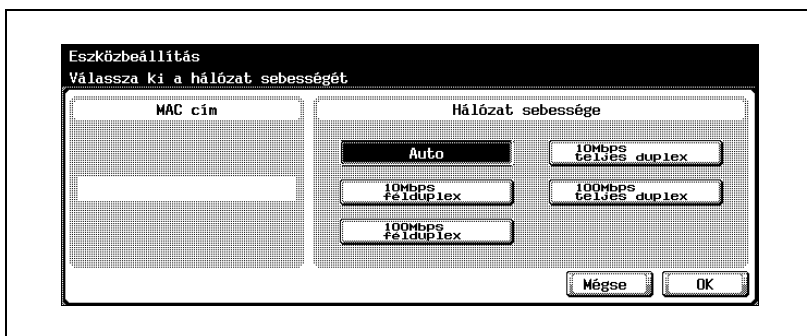

- 5 Érintse meg az [OK] gombot.
Az eszköz információ beállítása megtörtént.



Megjegyzés

A beállítás módosításának megszakításához érintse meg a [Mégse] gombot.

A Segédfunkciók mód beállításából való kilépéshez érintse meg a [Kilépés] gombot a kijelző alárendelt területén, vagy nyomja meg a [Kieg./Számológép] gombot. Különböző állítsa meg a Segédfunkciók módot a [Bezár] gomb ismételt megérintésével minden képernyőn, amíg a másolás, fax, szkennelés vagy Box mód képernyője meg nem jelenik.

4.23 Időbeszabályozás beállításai

A készülék belső órája által mutatott idő a hálózaton keresztül is módosítható.

Az időbeszabályozás paraméterei

Az időbeszabályozás paraméterei az alábbiak:

Elem	Leírás
NTP beállítás	Meghatározza, be kell-e kapcsolni az NTP-t.
NTP szerver címe	Beállítja az NTP szerver IP címét. A beállítások részleteiért lásd "NTP szerver cím" a(z) 4-129 oldalon.
Portszám	Állítsa be az NTP szerverrel való kommunikációhoz használt port számát. Az érték módosításához érintse meg a [C] (Törlés) gombot, majd a billentyűzet segítségével vigye be az értéket (1 és 65535 között).

A beállítás értékeinek megadása után érintse meg a [1 Rendszerbeállítás] gombot a Rendszergazda beállítás-ban, azután érintse meg a [3 Dátum/Idő beállítás] gombot és vigye be a dátumot.

Periodikus automatikus beállítás nem történik.

Az időbeszabályozás beállításához

- 1 A rendszergazda beállító képernyőn érintse meg a [5 Hálózat beállítása] gombot. (A részletekért lásd oldal 4-10.)
- 2 A hálózat beállító képernyőn érintse meg a [9 Részletes beállítás] gombot.
- 3 A Részletes beállítás képernyőn érintse meg az [2 Időbeállítás] gombot.
Megjelenik az Időbeszabályozás beállítása képernyő.
- 4 Adja meg a kívánt beállításokat.



- 5 Érintse meg az [OK] gombot.
Az eszköz információ beállítása megtörtént.



Megjegyzés

A beállítás módosításának megszakításához érintse meg a [Mégse] gombot.

A Segédfunkciók mód beállításából való kilépéshez érintse meg a [Kilépés] gombot a kijelző alárendelt területén, vagy nyomja meg a [Kieg./Számológép] gombot. Különböző állítsa meg a Segédfunkciók módot a [Bezár] gomb ismételt megérintésével minden képernyőn, amíg a másolás, fax, szkennelés vagy Box mód képernyője meg nem jelenik.

NTP szerver cím

Meghatározható az NTP szerver IP-címe.

- 1 Az Időbeszabályozás beállítása-ban érintse meg a [Gazdagép címe] gombot.
Megjelenik a gazdaszámítógép címe képernyő.
- 2 Érintse meg az [IP-cím megadása] vagy a [Gazdagép-név megadása] gombot.

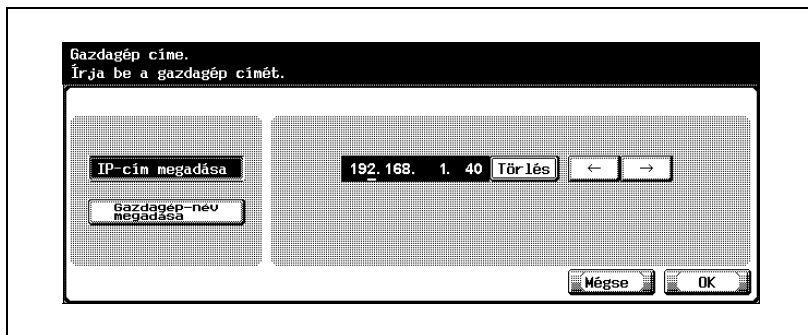

- A gazdaszámítógép címének IP-címmel való megadásához érintse meg az [IP-cím megadása] gombot.
 - A gazdaszámítógép címének gazdaszámítógép névvel való megadásához érintse meg a [Gazdagép-név megadása] gombot.
- 3 Írja be a gazdagép címét (IP cím vagy gazdagép neve (legfeljebb 255 karakter)).
 - Azoknak az értékeknek a szerkesztéséhez, amelyek az "IP-cím megadása"-el lettek megadva, érintse meg a [↕] vagy [↘] gombokat a kurzornak a kívánt területre mozgatásához, majd érintse meg a [Törlés] gombot, és vigye be az új értéket.
 - Minden érték törléséhez érintse meg a [C] (törlés) gombot.
 - Ha a gazdaszámítógép cím meghaladja a 81 karaktert, érintse meg a [Részlet.] gombot a gazdaszámítógép cím részletek képernyőn a gazdaszámítógép cím többi részének megjelenítéséhez.
 - 4 Érintse meg az [OK] gombot.
Az NTP szerver címének beállítása megtörtént.

**Megjegyzés**

A beállítás módosításának megszakításához érintse meg a [Mégse] gombot.

**Bővebb információk**

A képernyőn megjelenő billentyűzet segítségével történő karakter-beviteli eljárás részleteiért lásd "Szövegek bevitele" a(z) 7-6 oldalon.

4.24 A Status értesítés beállításai

Megadhatók a készülék rendszergazdájának a készülék állapotáról e-mailen keresztül történő értesítésének beállításai. Az állapotértesítés akkor lesz elküldve, ha az e-mail cím és az értesítési feltételek bármelyikének kiválasztása megtörtént.

Az állapot értesítés paraméterei

Az állapotértesítés paraméterei az alábbiak:

Elem	Leírás
Jelentési cím beállítása	Beállítja azt az e-mail címet, ahová a készülék állapotáról szóló értesítést küldeni kell. Használja az érintőmezős képernyőn megjelenő billentyűzetet az e-mail cím bevitelére (legfeljebb 320 karakter).
Jelentett elem beállítása	Beállítja azokat a feltételeket, amelyek alapján a készülék állapotáról szóló értesítés elküldése e-mailen keresztül megtörténik. A beállítások részleteiért lásd "Értesítési tétel beállítása" a(z) 4-133 oldalon.
Jelentési idő beállítása	Beállítja azt az időt, amikor a készülék állapotáról szóló értesítést küldeni kell. Az érték módosításához érintse meg a [C] (Törlés) gombot, majd a billentyűzet segítségével vigye be az értéket (1 és 10 perc között).

A PageScope Web Connection programban adja meg a "Nyomtató elhelyezését", amely bekerül az állapotértesítő e-mailek szövegébe. A részleteket lásd "IPP Setting" a(z) 5-104 oldalon.

Az állapot értesítés beállításainak megadása

- 1 A rendszergazda beállító képernyőn érintse meg a [5 Hálózat beállítása] gombot. (A részletekért lásd oldal 4-10.)
- 2 A hálózat beállító képernyőn érintse meg a [9 Részletes beállítás] gombot.
- 3 A Részletes beállítás képernyőn érintse meg az [3 Állapotjelentés beállítása] gombot.
 - A Segédfunkció beállítások megadásához való kilépés érdekében érintse meg a [Kilép] gombot az alárendelt képernyőterületen. Különben állítsa meg a Segédfunkciók módot a [Bezár] gomb ismételt megérintésével minden képernyőn, amíg a másolás, fax, szkennelés vagy Box mód képernyője meg nem jelenik.
 - A részletekért lásd “E-mail TX (SMTP) beállítások” a(z) 4-109 oldalon a további részletekért.Megjelenik az Állapot értesítés beállítása képernyő.
- 4 Adja meg a kívánt beállításokat.

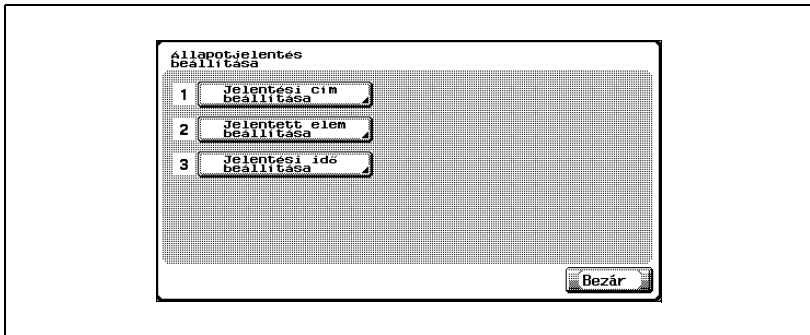

Értesítési tétel beállítása

Megadhatók azok a feltételek, amelyek alapján a készülék állapotáról szóló értesítés elküldése e-mailen keresztül megtörténik.

- 1 Az állapot értesítés beállítása képernyőn érintse meg az [2 Jelentett elem beállítása] gombot.

Megjelenik az értesítési tétel beállítása képernyő.

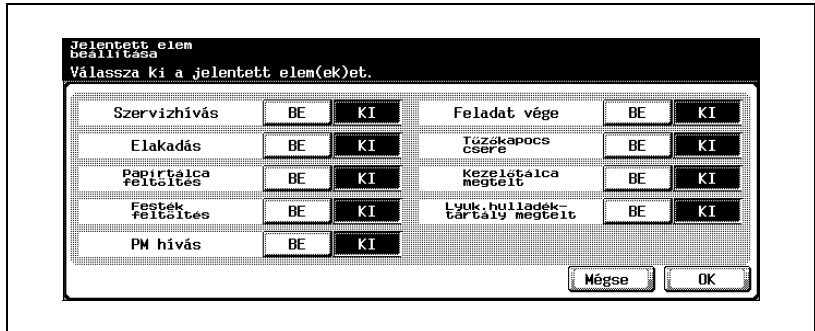

- 2 Érintse meg a [BE] vagy a [KI] gombot minden tételhez.
 - Érintse meg az [Előre] gombot a többi tétel megjelenítéséhez.
- 3 Érintse meg az [OK] gombot.
 - A beállítás módosításának megszakításához érintse meg a [Mégse] gombot.

A készülék állapotáról e-mailen keresztül történő értesítés küldése feltételeinek beállítása megtörtént.

4.25 Összesítő számláló értesítés beállítása

Beállíthatja az összesítő számláló értesítő időzítését és az értesítés rendeltetési helyét.

Az összesítő számláló képernyőn elvégezhető beállítások az alábbiakban kerülnek ismertetésre.

Elem	Leírás
Lista beállítás	Állítsa be az összesítő számlálóról szóló értesítés időközét. Kétfajta értesítési időzítés állítható be. A beállítások részleteit lásd "Időzítés beállítás" a(z) 4-136 oldalon.
Cím beállítás	Adja meg az értesítés rendeltetési helyének e-mail címét. Az időzítés címenként is beállítható. A beállítások részleteit lásd "Jelentési cím beállítása" a(z) 4-138 oldalon.
Eszköz név	Állítsa be az értesítő e-mailben feltüntetett modell nevet. Használja az érintőmezős képernyőn megjelenő billentyűzetet a modell nevének beírására (legfeljebb 20 karakter).
[Send Now] gomb	Érintse meg, az összesítő számláló értesítés elküldéséhez a beállított rendeltetési helyre.

Az összesítő számláló jelentés beállításainak elvégzése

- 1 A Felügyeleti beállítás képernyőn érintse meg az [5 Hálózat beállítása] gombot.
- 2 A hálózat beállító képernyőn érintse meg a [9 Részletes beállítás] gombot.
- 3 A Részletes beállítás képernyőn érintse meg az [4 Totál számláló riport beállítás] gombot.
Megjelenik az Összesítő számláló jelentés beállítása képernyő.
- 4 Adja meg a kívánt beállításokat.

Totál számláló riport beállítás
A "Küldés most" gombbal elküldheti a számláló állásokat a kiválasztott címre.

Lista beállítás	Cím beállítás	Eszköz név
1 lista	1 cím	
2 lista	2 cím	
	3 cím	
Send Now		Bezár

- 5 Érintse meg a [Bezár] gombot.

**Megjegyzés**

A Felügyeleti beállítás képernyő megjelenítéséhez lásd "A felhasználó beállítás képernyő megjelenítéséhez" a(z) 4-10 oldalon.

**Megjegyzés**

A Segédfunkciók mód beállításából való kilépéshez érintse meg a [Kilépés] gombot a kijelző alárendelt területén, vagy nyomja meg a [Kieg./Számológép] gombot. Különböző állítsa meg a Segédfunkciók módot a [Bezár] gomb ismételt megérintésével minden képernyőn, amíg a másolás, fax, szkennelés vagy Box mód képernyője meg nem jelenik.

Időzítés beállítás

Beállíthatja az összesítő számláló küldésének időzítését. Az alábbiakban az "1 lista" szerinti időzítés kerül beállításra.

Az elvégezhető beállítások az alábbiakban kerülnek ismertetésre.

Az értesítési időköz "Napi" beállítása esetén

Elem	Leírás
Napok intervalluma	Írja be a hónap napjait amelyeken elküldi az értesítést. Az érték módosításához érintse meg a [C] (Törlés) gombot, majd a billentyűzet segítségével vigye be az értéket (1 és 31 között).

Az értesítési időköz "Heti" beállítása esetén

Elem	Leírás
Heti intervallum	Írja be a heteket amelyeken elküldi az értesítést. Az érték módosításához érintse meg a [C] (Törlés) gombot, majd a billentyűzet segítségével vigye be az értéket (1 és 6 között).
A hét napjai	Válassza ki a hét napját, amelyen elküldi az értesítést.

Az értesítési időköz "Havi" beállítása esetén

Elem	Leírás
Havi intervallum	Írja be a hónapokat amelyeken elküldi az értesítést. Az érték módosításához, érintse meg a [Bead] gombot, nyomja meg a [C] (törlés) gombot, majd a billentyűzet használatával írja be az értéket (1 és 6 között).
Havi dátum	Írja be a hónap napját, amelyen elküldi az értesítést. Az érték módosításához, érintse meg a [Bead] gombot, nyomja meg a [C] (törlés) gombot, majd a billentyűzet használatával írja be az értéket (1 és 31 között).

Az értesítés cím beállításai

- 1 Az Összesítő számláló jelentés beállítás képernyőn, érintse meg az [1 lista] gombot.
Megjelenik az 1 lista beállítás képernyő.
- 2 Állítsa be az értesítés időközét.
- 3 Érintse meg az [OK] gombot.
Ismét megjelenik az Összesítő számláló jelentés beállítása képernyő.



Megjegyzés

A beállítás módosításának megszakításához érintse meg a [Mégse] gombot.

Jelentési cím beállítása

Beállíthatja az összesítő számláló küldésének e-mail címét. Legfeljebb három címet adhat meg. Az alábbiakban az "1 cím" beállítása kerül ismertetésre.

- 1 Az Összesítő számláló jelentés beállítás képernyőn, érintse meg az [1 cím] gombot.
Megjelenik az 1 cím képernyő.
- 2 Érintse meg az [E-mail cím szerkesztése] gombot, majd a megjelenő billentyűzet használatával írja be az e-mail címet (legfeljebb 255 karakter).

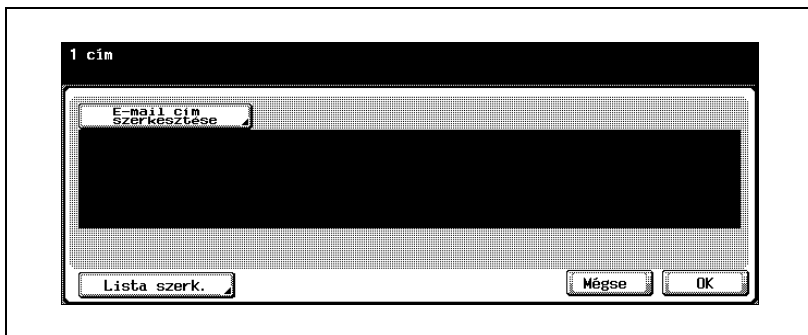

- 3 Érintse meg az [OK] gombot.

- 4 Érintse meg a [Lista beállítás] gombot.
Megjelenik a Lista beállítás képernyő.
- 5 Válassza ki, hogy kívánja-e alkalmazni ezt a listát a megadott címre történő küldéshez.

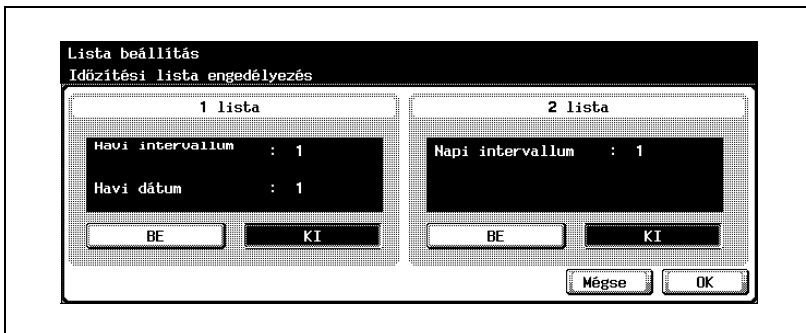

- 6 Érintse meg az [OK] gombot majd érintse meg az [OK] gombot a következő képernyőn, ami megjelenik.
Ismét megjelenik az Összesítő számláló jelentés beállítása képernyő.

**Megjegyzés**

A beállítás módosításának megszakításához érintse meg a [Mégse] gombot.

4.26 PING jóváhagyás

Megadhatók a TCP/IP hálózatnak PING-el való ellenőrzéséhez szükséges beállítások.

A PING jóváhagyás paraméterei

A PING jóváhagyás paraméterei az alábbiak:

Elem	Leírás
PING TX cím	Beállítja annak az eszköznek a gazdaszámítógép címét, amelyet pingelni kell. A beállítások részleteiért lásd "PING TX cím" a(z) 4-143 oldalon.
Csatlakozás ellenőrzése	A kapcsolat ellenőrzése érdekében ping jelet küld.

A PING jóváhagyás beállításainak megadásához

- 1 A rendszergazda beállító képernyőn érintse meg a [5 Hálózat beállítása] gombot. (A részletekért lásd oldal 4-10.)
- 2 A hálózat beállító képernyőn érintse meg a [9 Részletes beállítás] gombot.
- 3 A Részletek beállító képernyőn érintse meg a [5 Ping jóváhagyás] gombot.
Megjelenik a PING jóváhagyás képernyő.
- 4 Adja meg a kívánt beállításokat.

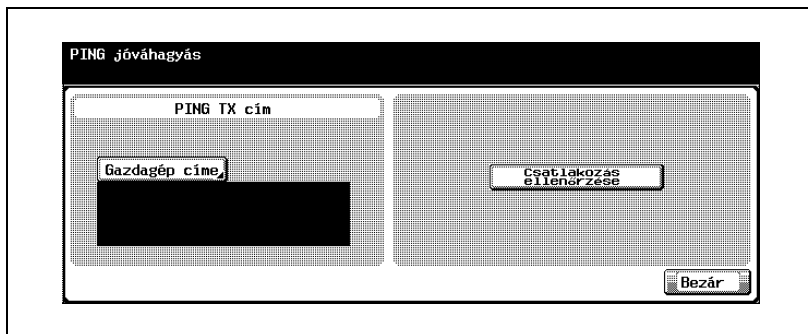

- 5 Érintse meg a [Bezár] gombot.

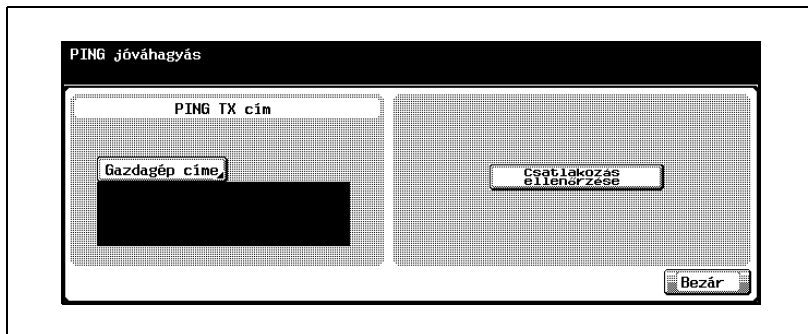

**Megjegyzés**

A Segédfunkció beállítások megadásához való kilépés érdekében érintse meg a [Kilép] gombot az alárendelt képernyőterületen. Különben állítsa meg a Segédfunkciók módot a [Bezár] gomb ismételt megérintésével minden képernyőn, amíg a másolás, fax, szkennelés vagy Box mód képernyője meg nem jelenik.

PING TX cím

Megadható a pingelni kívánt eszköz gazdaszámítógép címe.

- 1 A Ping jóváhagyás képernyőn érintse meg a [Gazdagép cím] gombot. Megjelenik a gazdaszámítógép címe képernyő.

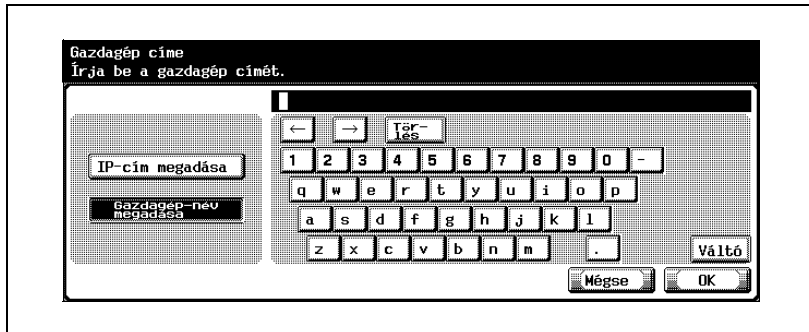

- 2 Érintse meg az [IP-cím megadása] vagy a [Gazdagép-név megadása] gombot.
 - A gazdaszámítógép címének IP-címmel való megadásához érintse meg az [IP-cím megadása] gombot.
 - A gazdaszámítógép címének gazdaszámítógép névvel való megadásához érintse meg a [Gazdagép-név megadása] gombot.
 - A [Gazdagép-név megadása] kiválasztása esetén, a kiválasztás elvégzése előtt ellenőrizze, hogy a DNS beállítások helyen kerültek meghatározásra. A részleteket lásd "TCP/IP beállítások" a(z) 4-60 oldalon.
- 3 Írja be a gazdagép címét (IP cím vagy gazdagép neve (legfeljebb 255 karakter)).
 - Azoknak az értékeknek a szerkesztéséhez, amelyek az "IP-cím megadása"-el lettek megadva, érintse meg a [↔] vagy [↔] gombokat a kurzornak a kívánt területre mozgatásához, majd érintse meg a [Törles] gombot, és vigye be az új értéket.
 - Minden érték törléséhez érintse meg a [C] (törlés) gombot.
 - Ha a gazdaszámítógép cím meghaladja a 81 karaktert, érintse meg a [Részlet.] gombot a gazdaszámítógép cím részletek képernyőn a gazdaszámítógép cím többi részének megjelenítéséhez.
- 4 Érintse meg az [OK] gombot.

A PING TX cím beállítása megtörtént.

**Megjegyzés**

A beállítás módosításának megszakításához érintse meg a [Mégse] gombot.

**Bővebb információk**

A képernyőn megjelenő billentyűzet segítségével történő karakter-beviteli eljárás részleteiért lásd "Szövegek bevitele" a(z) 7-6 oldalon.

4.27 SLP beállítások

Az SLP használata engedélyezhető vagy letiltható. Ha "Enged" helyzetbe van állítva, az eszközök kereshetők a TWAIN használatával. Ha "Tilt" helyzetbe van állítva, az eszközök nem kereshetők.

Az SLP beállítások meghatározásához

- 1 A rendszergazda beállító képernyőn érintse meg a [5 Hálózat beállítása] gombot. (A részletekért lásd oldal 4-10.)
- 2 A hálózat beállító képernyőn érintse meg a [9 Részletes beállítás] gombot.
- 3 A Részletek beállítása képernyőn érintse meg az [6 SLP beállítás] gombot.
Megjelenik az SLP beállítás képernyő.
- 4 Érintse meg az [Enged] vagy [Tilt] gombot.

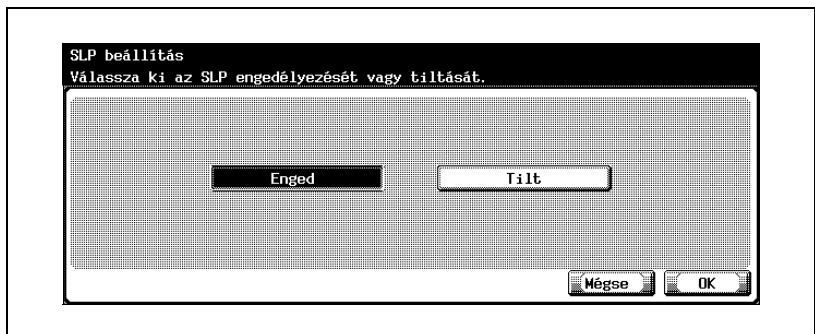

- 5 Érintse meg az [OK] gombot.
Az SLP használata engedélyezett vagy letiltott.



Megjegyzés

A beállítás módosításának megszakításához érintse meg a [Mégse] gombot.

A Segédfunkció beállítások megadásához való kilépés érdekében érintse meg a [Kilép] gombot az alárendelt képernyőterületen. Különben állítsa meg a Segédfunkciók módot a [Bezár] gomb ismételt megérintésével minden képernyőn, amíg a másolás, fax, szkennelés vagy Box mód képernyője meg nem jelenik.

4.28 LPD beállítások

Az LPD használata nyomtatáskor engedélyezhető vagy letiltható.

Az LPD beállítások meghatározásához

- 1 A rendszergazda beállító képernyőn érintse meg a [5 Hálózat beállítása] gombot. (A részletekért lásd oldal 4-10.)
- 2 A hálózat beállító képernyőn érintse meg a [9 Részletes beállítás] gombot.
- 3 A részletbeállító képernyőn érintse meg a [7 LPD beállítás] gombot. Megjelenik az LPD beállítás képernyő.
- 4 Érintse meg az [Enged] vagy [Tilt] gombot.



- 5 Érintse meg az [OK] gombot.
Az LPD használata engedélyezett vagy tiltott.



Megjegyzés

A beállítás módosításának megszakításához érintse meg a [Mégse] gombot.

A Segédfunkciók mód beállításából való kilépéshez érintse meg a [Kilépés] gombot a kijelző alárendelt területén, vagy nyomja meg a [Kieg./Számológép] gombot. Különben állítsa meg a Segédfunkciók módot a [Bezár] gomb ismételt megérintésével minden képernyőn, amíg a másolás, fax, szkennelés vagy Box mód képernyője meg nem jelenik.

4.29 Előtag/Utótag beállítások

A regisztrált karakterek hozzáadhatók az e-mail küldésekor megadott e-mail címhez. Ez szükségtelenné teszi a gyakran használt karakterek bevitelét, mint például a közös domainnév.

Előtag/Utótag paraméterek

Az előtag/toldalék paraméterek az alábbiak:

Elem	Leírás
BE/KI beállítás	Az e-mail címek regisztrálása az "Értesítés a cím beállításáról" paraméterrel történik, ami a készülék állapotáról szóló értesítés egyik paramétere. Ez a paraméter beállítja, kell-e engedélyezni az előtag/toldalék funkciót.
Előtag/Utótag beállítás	Regisztrálja az előtag/utótag funkció által használt karakterláncokat. A beállítások részleteiért lásd "Előtag/Utótag beállítások" a(z) 4-147 oldalon.

Az előtag/toldalék beállítások megadásához

- 1 A rendszergazda beállító képernyőn érintse meg a [5 Hálózat beállítása] gombot. (A részletekért lásd oldal 4-10.)
- 2 A hálózat beállító képernyőn érintse meg a [9 Részletes beállítás] gombot.
- 3 A Részletek beállítása képernyőn érintse meg az [8 Előtag/Utótag beállítás] gombot.

Megjelenik az Előtag/Utótag beállítás képernyő.

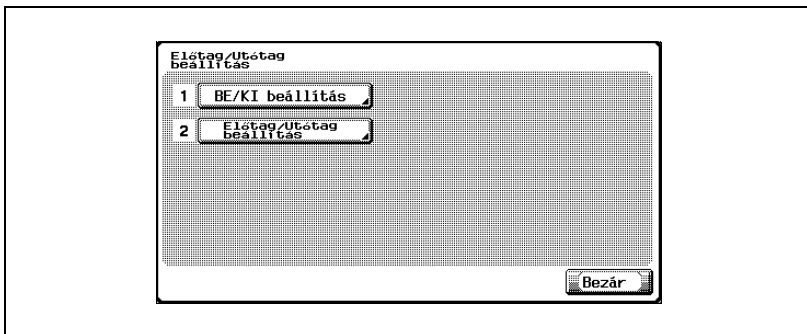

- 4 Adja meg a kívánt beállításokat.

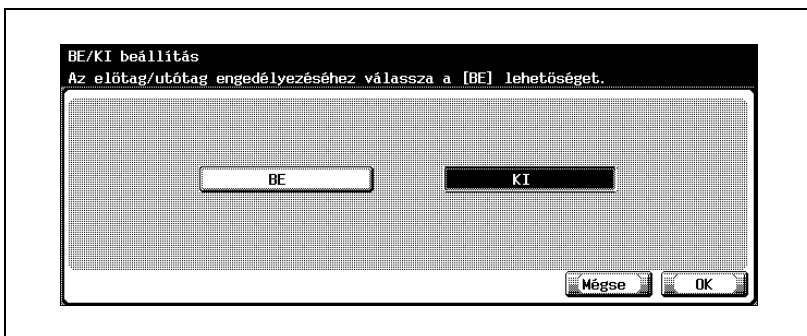

Az előtag/utótag beállítása megtörtént.

Ha [BE] van kiválasztva, folytassa az előtagok/toldalékok regisztrálásával.

**Megjegyzés**

A Segédfunkciók mód beállításából való kilépéshez érintse meg a [Kilépés] gombot a kijelző alárendelt területén, vagy nyomja meg a [Kieg./Számlálók] gombot. Különben állítsa meg a Segédfunkciók módot a [Bezár] gomb ismételt megérintésével minden képernyőn, amíg a másolás, fax, szkennelés vagy Box mód képernyője meg nem jelenik.

Előtag/Utótag beállítás

Az előtag/toldalék bevétel funkció által használt karakterláncok regisztrálhatók.

- 1 Az Előtag/Utótag beállítása képernyőn érintse meg az [2 Előtag/Utótag beállítás] gombot.
Megjelenik az Előtag/Utótag beállítás képernyő.
- 2 Érintse meg az [Előtag] gombot.
Megjelenik az Előtag képernyő.

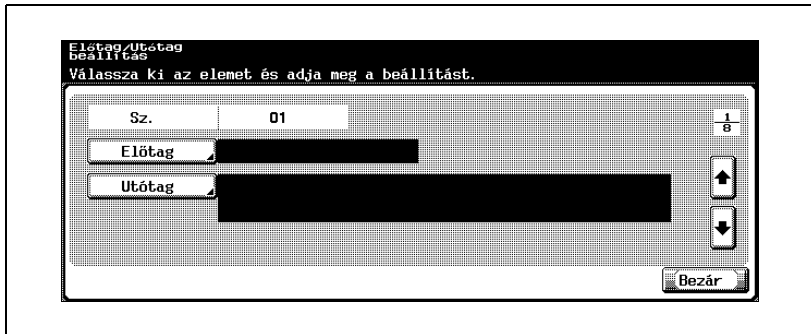

- 3 Vigye be az előtagként használt karakterláncot (legfeljebb 20 karakter).
 - A karakterek bevételének eljárását, lásd “Szövegek bevitele” a(z) 7-6 oldalon.

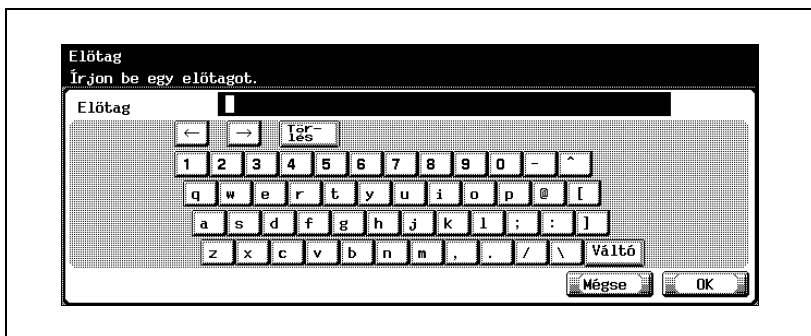

- 4 Érintse meg az [OK] gombot.
 - A beállítás módosításának megszakításához érintse meg a [Mégse] gombot.Az előtag beállítása megtörtént.

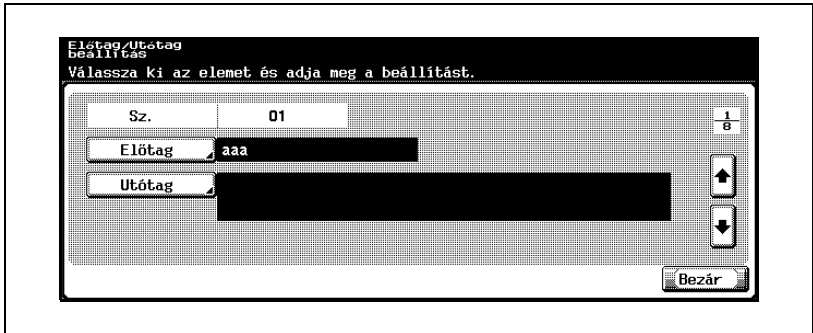

- 5 Érintse meg a [Utótag] gombot.
Megjelenik az Utótag képernyő.
- 6 Vigye be a toldalékként használt karakterláncot (legfeljebb 64 karakter).
 - A karakterek bevitelének eljárásáért lásd "Szövegek bevitel" a(z) 7-6 oldalon.
- 7 Érintse meg az [OK] gombot.
 - A beállítás módosításának megszakításához érintse meg a [Mégse] gombot.A toldalék beállítása megtörtént.
- 8 Érintse meg a [Bezár] gombot.



Megjegyzés

Ha engedélyezett a [Felügyeleti beállítás] - [Rendszer csatlakoztatása] - [Fax szerver beállítás], regisztrálja a "Szám" alatt a "01" faxszámhoz hozzáadásra kerülő címet.

A regisztrálásra kerülő címmel kapcsolatban, lásd a faxszerver utasításainak kézikönyvét.

4.30 Érvénytelen tanúsítvány kezelése

Ha ez a készülék kliensként csatlakozik egy SSL szerverhez, beállíthatja az eljárást arra az esetre, ha az SSL szerveren a tanúsítvány érvényessége lejárt.

Elem	Leírás
Folytatás	A feladat folytatódik, még akkor is, ha a tanúsítvány érvényessége lejárt.
Feladat törlése	A feladat törlésre kerül, ha a tanúsítvány érvényessége lejárt.



Megjegyzés

A beállítható funkciók az alábbiakban kerülnek ismertetésre.

SMTP SSL felett

POP SSL felett

LDAP SSL felett

Az érvénytelen tanúsítvány kezelésének beállítása

- 1 A Felügyeleti beállítás képernyőn érintse meg a [5 Hálózat beállítása] gombot.
- 2 A hálózat beállító képernyőn érintse meg a [9 Részletes beállítás] gombot.
- 3 A Részletes beállítás képernyőn, érintse meg a [9 Érvénytelen tanúsítvány] gombot.
Megjelenik az Érvénytelen tanúsítvány képernyő.
- 4 Válassza ki a feladat kezelésének módját érvénytelen tanúsítvány esetén.

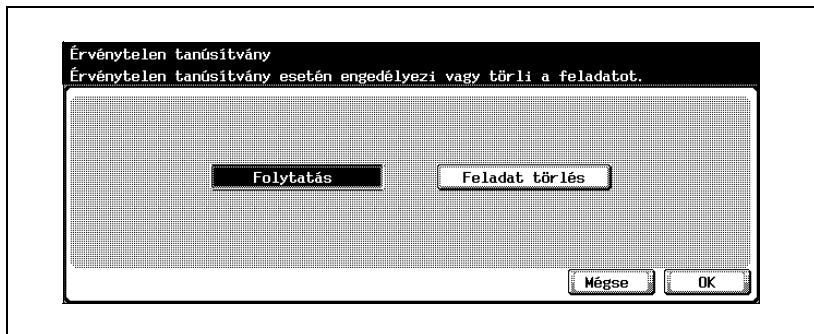

- 5 Érintse meg az [OK] gombot.



...

Megjegyzés

A Felügyeleti beállítás képernyő megjelenítéséhez lásd "A felhasználó beállítás képernyő megjelenítéséhez" a(z) 4-10 oldalon.



...

Megjegyzés

A beállítás módosításának megszakításához érintse meg a [Mégse] gombot.

A Segédfunkciók mód beállításából való kilépéshez érintse meg a [Kilépés] gombot a kijelző alárendelt területén, vagy nyomja meg a [Kieg./Számológép] gombot. Különböző állítsa meg a Segédfunkciók módot a [Bezár] gomb ismételt megérintésével minden képernyőn, amíg a másolás, fax, szkennelés vagy Box mód képernyője meg nem jelenik.

4.31 SNMP beállítások

Az SNMP beállítások elvégezhetőek.

SNMP paraméterek

Az SNMP paraméterek az alábbiak:

Elem	Leírás
SNMP beállítás	Meghatározza, használni kell-e az SNMP-t.
SNMP v1/v2c(IP)	Válassza ki, hogy használja-e az SNMP v1/v2c (IP) beállítást.
SNMP v3(IP)	Válassza ki, hogy használja-e az SNMP v3 (IP) beállítást.
SNMP v1(IPX)	Válassza ki, hogy használja-e az SNMP v1 (IPX) beállítást.
UDP portszám	Állítsa be az UDP portszámot. Az érték módosításához érintse meg a [C] (Törlés) gombot, majd a billentyűzet segítségével vigye be az értéket (1 és 65535 között).
[v1/v2c beállítás]	Állítsa be, hogy kiválasztja-e a v1 vagy v2c verziót. A beállítások részleteit lásd "v1/v2c beállítás" a(z) 4-156 oldalon.
[v3 beállítás]	A v3 kiválasztása esetén végezze el. A beállítások részleteit lásd "v3 beállítás" a(z) 4-157 oldalon.

Az elvégezhető v1/v2c beállítások az alábbiakban kerülnek ismertetésre.

Elem	Leírás
Írás beállítás	Határozza meg, hogy engedélyezi-e az írás beállítást.
Olvasó közösség neve	Beállítja az olvasó közösség nevét. Az alapértelmezett beállítás a "nyilvános". Használja az érintőmezős képernyőn megjelenő billentyűzetet a közösségi név értelmezés bevitelére.
Író közösség neve	Beállítja az írási közösség nevét. Az alapértelmezett beállítás a "privát". Használja az érintőmezős képernyőn megjelenő billentyűzetet a közösségi név írás bevitelére.

Az SNMP beállítások meghatározásához

- 1 A rendszergazda beállító képernyőn érintse meg a [5 Hálózat beállítása] gombot. (A részletekért lásd oldal 4-10.)
- 2 A hálózat beállító képernyőn érintse meg a [0 SNMP beállítás] gombot.
- 3 Adja meg a kívánt beállításokat.

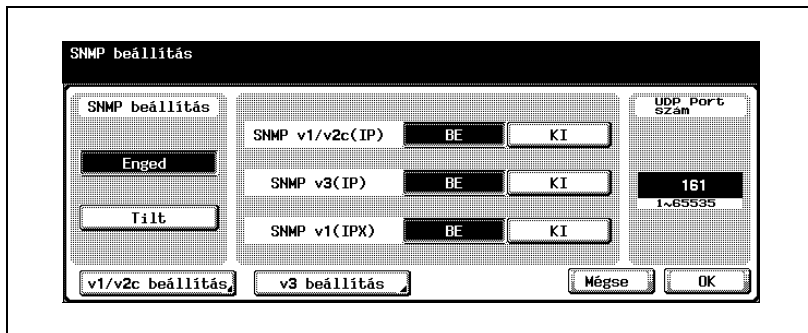

- 4 Érintse meg az [OK] gombot.
Az SNMP beállítása megtörtént.

v1/v2c beállítás

- 1 A hálózat beállító képernyőn érintse meg a [v1/v2c beállítás] gombot.
- 2 Végezze el a v1/v2c beállításait.

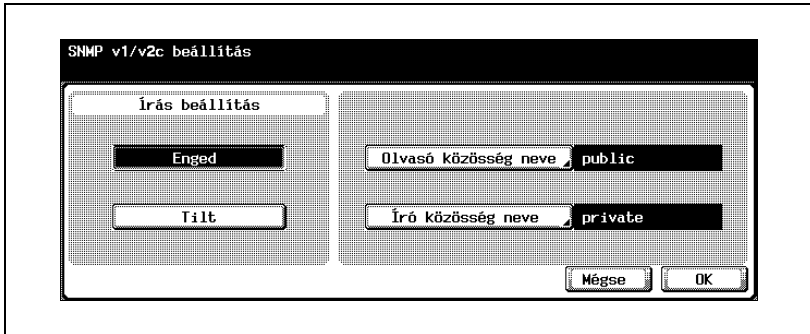

- 3 Érintse meg az [OK] gombot.
Ismét megjelenik az SNMP beállítás képernyő.

v3 beállítás

Az elvégezhető beállítások az alábbiakban kerülnek ismertetésre.

SNMP v3 beállítás képernyő 1/3

Elem	Leírás
Context Name	Beállítja a kontextus nevét. Használja az érintőmezős képernyőn megjelenő billentyűzetet a kontextus nevének bevételére (legfeljebb 63 karakter).
Discovery User	Válassza ki, hogy engedélyezi-e a Felfedező felhasználó beállítását.
Discovery User Name	Adja meg a felfedező felhasználó nevét. Használja az érintőmezős képernyőn megjelenő billentyűzetet a felfedező felhasználó nevének bevételére (legfeljebb 32 karakter).

SNMP v3 olvasás beállítás képernyő 2/3

Elem	Leírás
Read User Name	Beállítja az olvasó felhasználó nevét. Használja az érintőmezős képernyőn megjelenő billentyűzetet az olvasó felhasználó nevének bevételére (legfeljebb 32 karakter).
Security Level	Válassza ki a hitelesítési biztonsági szintjét.
Read User Password	Adja meg a hitelesítési jelszót. Használja az érintőmezős képernyőn megjelenő billentyűzetet a biztonsági szint jelszavának beírására (legfeljebb 32 karakter). Az "Auth Password" kiválasztása esetén, csak az engedélyezési jelszót írja be. A "Priv Password" kiválasztása esetén írja be mindkét jelszót.

SNMP v3 írás beállítás képernyő 3/3

Elem	Leírás
Write User Name	Beállítja az írási felhasználó nevét. Használja az érintőmezős képernyőn megjelenő billentyűzetet az írási felhasználó nevének bevételére (legfeljebb 32 karakter).
Security Level	Válassza ki a hitelesítési biztonsági szintjét.
Write User Password	Adja meg a hitelesítési jelszót. Használja az érintőmezős képernyőn megjelenő billentyűzetet a biztonsági szint jelszavának beírására (legfeljebb 32 karakter). Az "Auth Password" kiválasztása esetén, csak az engedélyezési jelszót írja be. A "Priv Password" kiválasztása esetén írja be mindkét jelszót.

A v3 beállítások megadása

- 1 A hálózat beállító képernyőn érintse meg a [v3 beállítás] gombot.
Megjelenik a v3 beállítás 1/3 képernyő.
- 2 Adja meg a kívánt beállításokat.

SNMP v3 beállítás

1/3 ◀Vissza Tovább▶

Context Name

Name

Discovery User

Enged

Tilt

Discovery User Name

Name

public

Mégse OK

- 3 Érintse meg az [Előre ▶] gombot.
Megjelenik a v3 beállítás 2/3 képernyő.
- 4 Adja meg a kívánt beállításokat.

SNMP v3 olvasás beállítás

2/3 ◀Vissza Tovább▶

Read User Name

Name

initial

Security Level

Authentication OFF

Auth Password

Auth Password/Priv Password

Read User Password

Auth Password

Priv Password

Mégse OK

- 5 Érintse meg az [Előre ▶] gombot.
Megjelenik a v3 beállítás 3/3 képernyő.

6 Adja meg a kívánt beállításokat.

The screenshot shows a configuration window titled "SNMP v3 írás beállítás". It is divided into three main sections:

- Write User Name:** A "Name" field contains the text "restrict".
- Security Level:** Includes fields for "Authentication OFF", "Auth Password", and "Auth Password/Priv Password".
- Write User Password:** Includes fields for "Auth Password" and "Priv Password".

At the top right, there is a page indicator "3/3" and navigation buttons "Vissza" and "Tovább". At the bottom right, there are "Mégse" and "OK" buttons.

7 Érintse meg az [OK] gombot.

Ismét megjelenik az SNMP beállítás képernyő.



Megjegyzés

A beállítás módosításának megszakításához érintse meg a [Mégse] gombot.

A Segédfunkciók mód beállításából való kilépéshez érintse meg a [Kilépés] gombot a kijelző alárendelt területén, vagy nyomja meg a [Kieg./Számlálók] gombot. Különbön állítsa meg a Segédfunkciók módot a [Bezár] gomb ismételt megérintésével minden képernyőn, amíg a másolás, fax, szkennelés vagy Box mód képernyője meg nem jelenik.

4.32 Bonjour beállítás

Elvégezheti a Bonjour beállításait.

Bonjour beállítás képernyő

Elem	Leírás
Bonjour Setting	Válassza ki, hogy engedélyezi-e a Bonjour beállítást. Ha a "TCP Socket beállítás" értéke "KI", előfordulhat, hogy a számítógépe néhány programját nem lehet használni.
Bonjour Name	Határozza meg a Bonjour beállításhoz használt nevet. Használja az érintőmezős képernyőn megjelenő billentyűzetet a név bevitelére (legfeljebb 63 karakter).

A Bonjour beállítások meghatározása

- 1 A Felügyeleti beállítás képernyőn érintse meg a [5 Hálózat beállítása] gombot.
- 2 A Hálózat beállítása képernyőn, érintse meg az [Előre ▾] gombot, majd érintse meg az [1 Bonjour beállítás] gombot.
Megjelenik a Bonjour beállítás képernyő.
- 3 Adja meg a kívánt beállításokat.

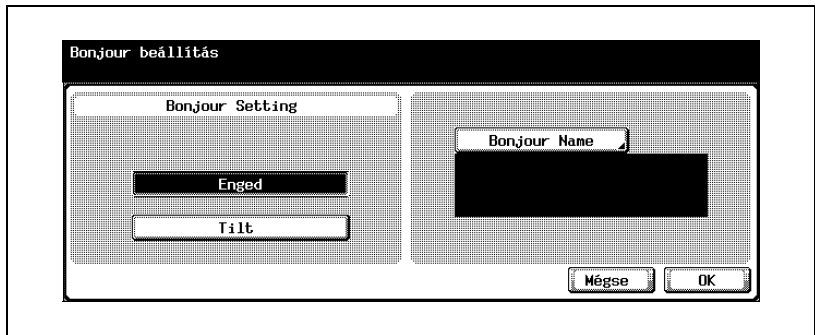

- 4 Érintse meg az [OK] gombot.



Megjegyzés

A Felügyeleti beállítás képernyő megjelenítéséhez lásd "A felhasználó beállítás képernyő megjelenítéséhez" a(z) 4-10 oldalon.



Megjegyzés

A beállítás módosításának megszakításához érintse meg a [Mégse] gombot.

A Segédfunkciók mód beállításából való kilépéshez érintse meg a [Kilépés] gombot a kijelző alárendelt területén, vagy nyomja meg a [Kieg./Számlálók] gombot. Különb. állítsa meg a Segédfunkciók módot a [Bezár] gomb ismételt megérintésével minden képernyőn, amíg a másolás, fax, szkennelés vagy Box mód képernyője meg nem jelenik.

4.33 TCP Socket beállítás

Elvégezheti a TCP socket beállításokat. A TCP socket a számítógép programjaihoz és a gép adatátviteléhez használta.

Az elvégezhető beállítások az alábbiakban kerülnek ismertetésre.

TCP Socket beállítás 1/2 képernyő

Elem	Leírás
TCP Socket Setting	Határozza meg, hogy használja-e a TCP Socket beállítást. Ha a "TCP Socket beállítás" értéke "KI", előfordulhat, hogy a számítógépe néhány programját nem lehet használni.
Port Number	Határozza meg az alkalmazott portszámot. Az érték módosításához érintse meg a [C] (Törlés) gombot, majd a billentyűzet segítségével vigye be az értéket (1 és 65535 között).

TCP Socket beállítás 2/2 képernyő

Elem	Leírás
TCP Socket (ASCII Mode)	Válassza ki, hogy használja a TCP Socket (ASCII mód) beállítást.
Port Number (ASCII Mode)	Határozza meg az ASCII módhoz használt portszámot. Az érték módosításához érintse meg a [C] (Törlés) gombot, majd a billentyűzet segítségével írja be az értéket (1 és 65535 között).

A TCP socket beállítások meghatározása

- 1 A Felügyeleti beállítás képernyőn érintse meg a [5 Hálózat beállítása] gombot.
- 2 A Hálózat beállítása képernyőn, érintse meg az [Előre ▸] gombot, majd érintse meg a [2 TCP Socket beállítás] gombot.
Megjelenik a TCP Socket beállítás 1/2 képernyő.
- 3 Adja meg a kívánt beállításokat.

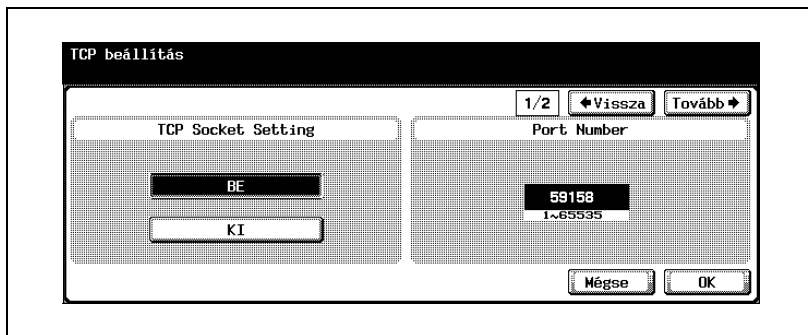

- 4 Érintse meg az [Előre ▸] gombot.
Megjelenik a TCP Socket beállítás 2/2 képernyő.
- 5 Adja meg a kívánt beállításokat.

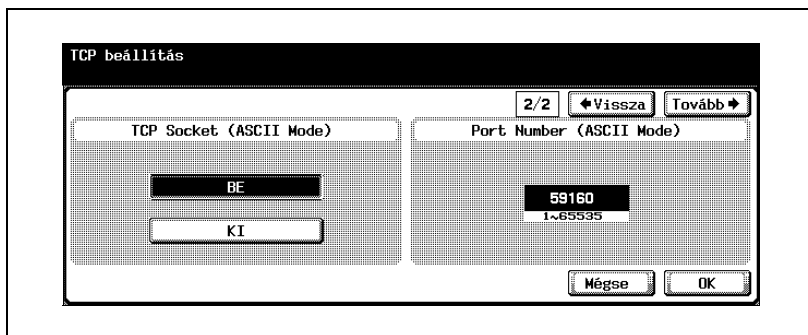

- 6 Érintse meg az [OK] gombot.

**Megjegyzés**

A Felügyeleti beállítás képernyő megjelenítéséhez lásd "A felhasználó beállítás képernyő megjelenítéséhez" a(z) 4-10 oldalon.

**Megjegyzés**

A beállítás módosításának megszakításához érintse meg a [Mégse] gombot.

A Segédfunkciók mód beállításából való kilépéshez érintse meg a [Kilépés] gombot a kijelző alárendelt területén, vagy nyomja meg a [Kieg./Számlálók] gombot. Különben állítsa meg a Segédfunkciók módot a [Bezár] gomb ismételt megérintésével minden képernyőn, amíg a másolás, fax, szkennelés vagy Box mód képernyője meg nem jelenik.

Ha egy tanúsítvány beállítása a készüléken "Enged", megjelenik az [SSL beállítás] vagy a [Portszám (SSL)] képernyő. Az SSL átvitel végrehajtásához, végezze el a beállításokat.

Külső szerveren végzett hitelesítéshez a készüléken, a TCP Socket beállítás a belépéshez a készülékre egy TCP Socketet használó alkalmazásból.

4.34 IS OpenAPI beállítások

Állítsa be, hogy az illesztő nyitott-e vagy sem, egy olyan szoftver számára, amely a másológéppel kommunikáló funkcióval rendelkezik. A "Hozzáférési beállítás", a "Port szám", az "SSL", és a "Hitelesítés" OpenAPI beállítások módosíthatók.

Belépés beállítás

Beállítja, megengedhető-e az OpenAPI-t használó más rendszerekről történő belépés. (Alapértelmezett beállítás: Enged)

- 1 A Felügyeleti beállítás képernyőn érintse meg a [Rendszercsatlakozás] gombot. (A részletekért lásd oldal 4-10.)
- 2 A Rendszer csatlakoztatás képernyőn érintse meg az [1 IS OpenAPI beáll.] gombot.
- 3 Az IS OpenAPI beállítás képernyőn érintse meg a [Hozzáférési beállítás] gombot.

Megjelennek a beállítások kiválasztására szolgáló gombok.

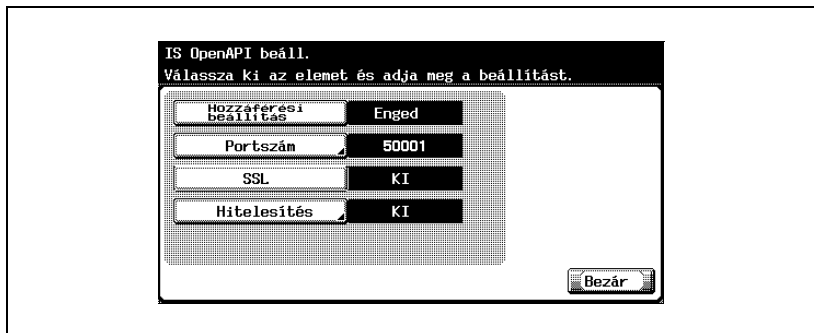

- 4 Érintse meg a kívánt kiválasztó gombot.
 - Az OpenAPI-t használó belépés engedélyezéséhez érintse meg az [Enged] gombot.
 - Az OpenAPI-t használó belépés letiltásához érintse meg az [Tilt] gombot.

Az OpenAPI-t használó belépés engedélyezésének vagy letiltásának beállítása megtörtént.

Portszám

Meghatározza az OpenAPI-t használó más rendszerek belépésének portszámát (alapértelmezett portszám: 50001, alapértelmezett portszám (SSL): 50003).

- 1 A Felügyeleti beállítás képernyőn érintse meg a [Rendszercsatlakozás] gombot. (A részletekért lásd oldal 4-10.)
- 2 A Rendszer csatlakoztatás képernyőn érintse meg az [1 IS OpenAPI beáll.] gombot.
- 3 Az IS OpenAPI beállítás képernyőn érintse meg a [Portszám] gombot. Megjelenik az IS OpenAPI port beállítás képernyő.

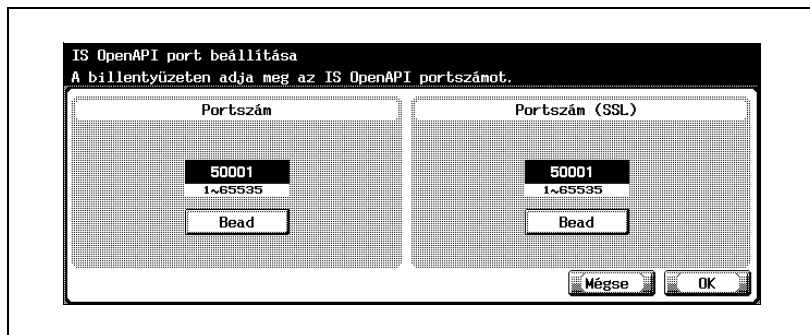

- 4 Az érték törléséhez érintse meg a [C] (Törlés) gombot, majd a billentyűzet segítségével vigye be az értéket (1 és 65535 között).
 - Ha az érték a megengedett tartományon kívül esik, a "Beviteli hiba" üzenet jelenik meg. Írjon be egy értéket a megengedett tartományon belül.
- 5 Érintse meg az [OK] gombot.
 - A beállítás módosításának megszakításához érintse meg a [Mégse] gombot.

Az OpenAPI-t használó más rendszerek belépési portszámának beállítása megtörtént.



Megjegyzés

Ha az SSL kommunikációhoz használt portszám beállításra került, a tanúsítványt előzetesen telepíteni kell a PageScope Web Connection programból. A részleteket lásd "SSL/TLS" a(z) 5-127 oldalon.

SSL

Meghatározza, kell-e SSL-el titkosítani az OpenAPI-t használó más rendszerekről történő belépést. (Alapértelmezett beállítás: KI)

- 1 A Felügyeleti beállítás képernyőn érintse meg a [Rendszercsatlakozás] gombot. (A részletekért lásd oldal 4-10.)
- 2 A Rendszer csatlakoztatás képernyőn érintse meg az [1 IS OpenAPI beáll.] gombot.
- 3 Az IS OpenAPI beállítás képernyőn érintse meg az [SSL] gombot.



- 4 Érintse meg a kívánt gombot.

Az SSL titkosítás engedélyezésének vagy letiltásának beállítása megtörtént.



Megjegyzés

Az SSL használatához a PageScope Web Csatlakozás részéről előzetes tanúsítvány kiadása szükséges. Részletesen, lásd "SSL/TLS" a(z) 5-127 oldalon.

Hitelesítés

Meghatározza, kell-e hitelesítést alkalmazni az OpenAPI-t használó más rendszerekről történő belépéshez. (Alapértelmezett beállítás: BE)

- 1 A Felügyeleti beállítás képernyőn érintse meg a [Rendszercsatlakozás] gombot. (A részletekért lásd oldal 4-10.)
- 2 A Rendszer csatlakoztatás képernyőn érintse meg az [1 IS OpenAPI beáll.] gombot.
- 3 Az IS OpenAPI beállítás képernyőn érintse meg a [Hitelesítés] gombot. Megjelenik az IS OpenAPI beállítás képernyő.

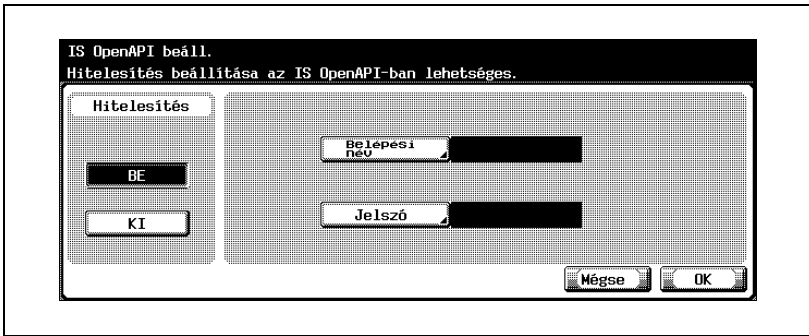

- 4 Érintse meg a kívánt gombot a "Hitelesítés" alatt.
 - Ha a "BE" van kiválasztva, folytassa az 5-re lépéssel, és vigye be a bejelentkezési nevet és jelszót.
 - Ha a "KI" van kiválasztva, folytassa a 9-re lépéssel.
- 5 Érintse meg a [Belépési név] gombot.

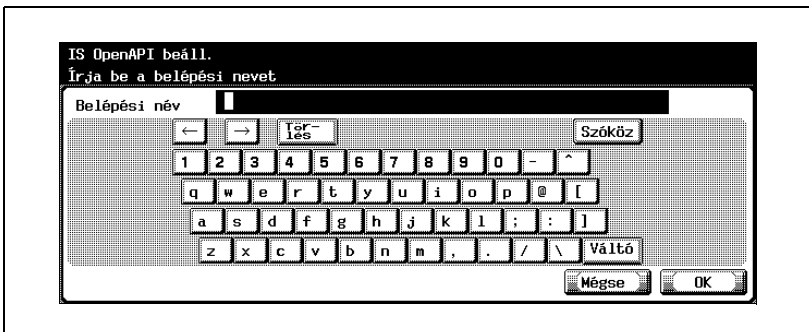

- 6 Vigye be a bejelentkezési nevet (legfeljebb 8 karakter), azután érintse meg az [OK] gombot.
A bejelentkezési név beállítása megtörtént.
- 7 Érintse meg a [Jelszó] gombot.
- 8 Vigye be a jelszót (legfeljebb 8 karakter), azután érintse meg az [OK] gombot.
A felhasználói jelszó beállítása megtörtént.
- 9 Érintse meg az [OK] gombot.
Az OpenAPI-nál használt hitelesítési funkció beállítása megtörtént.

**Megjegyzés**

A beállítás módosításának megszakításához érintse meg a [Mégse] gombot.

**Bővebb információk**

A karakterek bevitelének eljárásáért lásd "Szövegek bevitele" a(z) 7-6 oldalon.

4.35 Hitelesítés külső szerveren

Ha a felhasználói hitelesítést egy külső szerver használatával végzi, az alkalmazott szerver típusától függően többféle beállítás elvégzése szükséges. Az alábbiakban ismertetett eljárás alapján végezze el a beállítást.

A külső szerveren a hitelesítési beállításokat a használt hálózati környezetnek megfelelően határozza meg.

Elem	Leírás (referencia)
Active Directory	Windows 2000 Server, 2003 Server használata esetén állítsa be.
NTLM v1 vagy NTLM v2	Windows NT 4.0 Server használata esetén állítsa be. Az NTLM v2 a Windows NT 4.0 (Service Pack 4) verziótól kezdve használható.
NDS	NetWare 5.1 vagy NetWare 6.0 használata esetén állítsa be.



Megjegyzés

A jövőben az operációs rendszer frissülhet vagy egy új operációs rendszer kerülhet kiadásra. Részletesen, lásd az operációs rendszer kézikönyvében.

Az aktív könyvtár használata

A beállítások elvégzése előtt, készítse elő az alábbiakban ismertetett információkat.

- Felügyeleti jelszó (szükséges)
- MFP IP-cím (szükséges)
- Alhálózati maszk (szükséges)
- Alapértelmezett átjáró
- Elsődleges DNS szerver címe (szükséges)
- Tartalék 1 DNS szerver címe
- Tartalék 2 DNS szerver címe
- DNS alapértelmezett domain név
- DNS gazdanév
- Aktív könyvtár alapértelmezett domain neve (szükséges)
- NTP szerver (Időbeállítás) cím
- A felhasználók listája a hitelesítéshez (szükséges)



Bővebb információk

Az "Active Directory" kiválasztása esetén, a "Külső szerver típusa" alatt, egy legalább egy karakteres jelszót adjon meg. Ha nem határoz meg egy jelszót, a hitelesítés sikertelen lesz.

Ne használjon "" és "+" jeleket a külső szerver jelszában. A külső szerver működési feltételeinek részleteiért forduljon a hálózat rendszergazdájához.

Ha a "Jelszó szabályok" engedélyezett, nem regisztrálható egy 8 karakternél rövidebb jelszó. A jelszó szabályok részletes ismertetését lásd a Kezelési útmutató [Másolási funkciók] részében.

A felhasználó hitelesítés funkció használatához egy külső szerverről, érintse meg a [BE (Külső szerver)] gombot, majd válassza ki a szerver típusát. Legfeljebb 20 szerver regisztrálható az "Active Directory"-ban.

Az "Active Directory" meghatározása esetén, a Felhasználó hitelesítés képernyőn megjelenik a [Domain név], és egy, az "Active Directory"-ban regisztrált szerver kiválasztásával léphet be.

A külső hitelesítő szerver beállítása

- 1 Hívja elő a Felügyeleti beállítás képernyőt.
- 2 A Hálózat beállítás képernyőről előhívott TCP/IP beállítás 2/5 képernyőn, végezze el az alábbi beállításokat.
 - IP-cím
 - Alhálózati maszk
 - Alapértelmezett átjáró

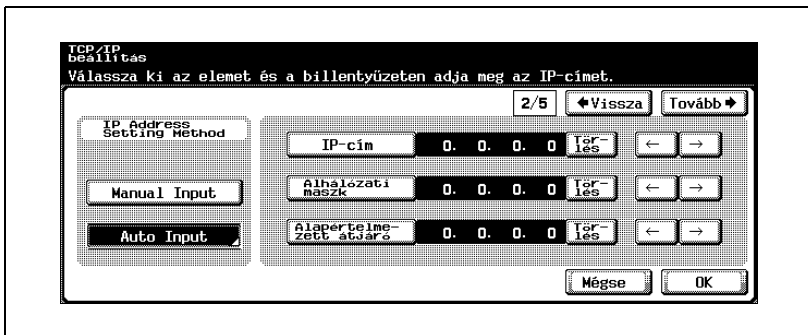

- 3 A Hálózat beállítás képernyőről előhívott TCP/IP beállítás 3/5 képernyőn, végezze el az alábbi beállításokat. Adjon meg egy, az "Active Directory"-hoz csatlakozó szervert.
 - Elsődleges DNS szerver
 - Tartalék 1 DNS szerver
 - Tartalék 2 DNS szerver

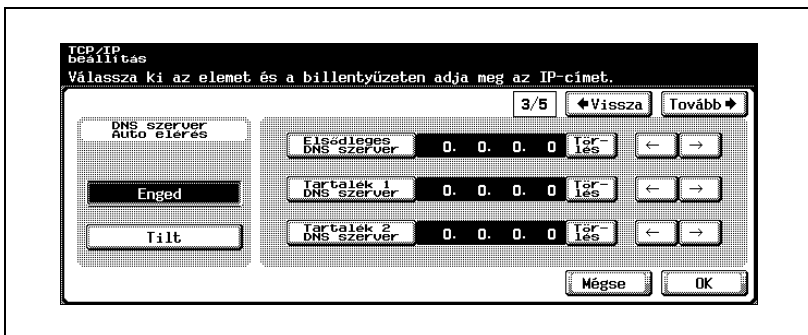

- 4 A Hálózat beállítás képernyőről előhívott TCP/IP beállítás 4/5 képernyőn, végezze el az alábbi beállításokat.
- DNS alap. Domain név

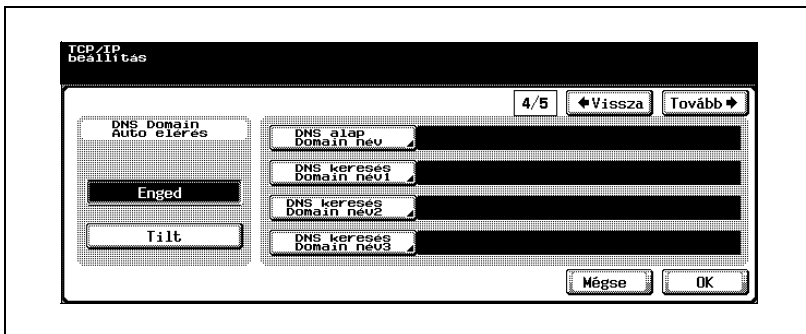

- 5 A Hálózat beállítás képernyőről előhívott TCP/IP beállítás 5/5 képernyőn, végezze el az alábbi beállításokat.
- Dinamikus DNS
 - Host név

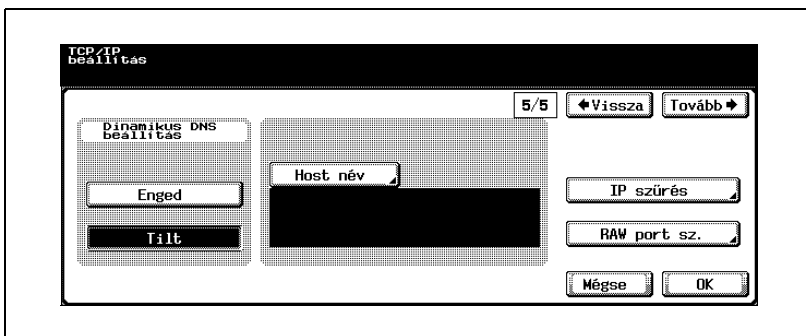

6 A [Felügyeleti beállítás] – [Felhasználó hitelesítés/Számlakövetés] – [Általános beállítások] képernyőn, végezze el az alábbi beállításokat.

- A Felhasználó hitelesítéshez, állítsa be a "BE (Külső szerver)" értéket.

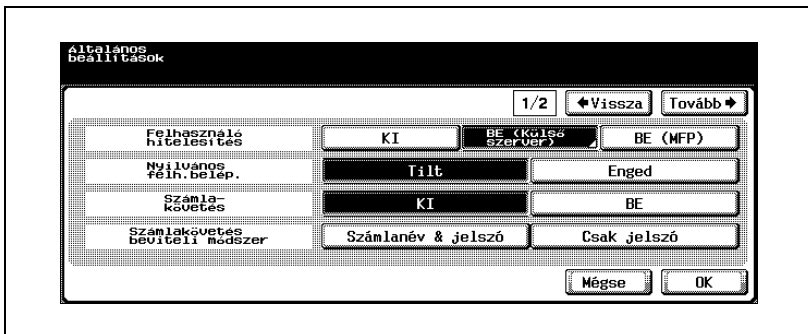

- A Külső szerver típusaként válassza ki az "Active Directory" lehetőséget.

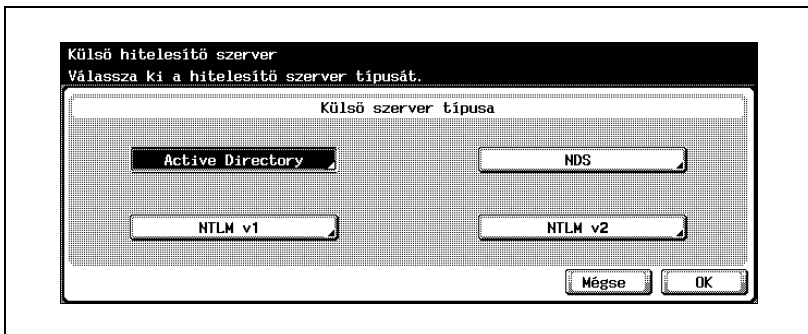

- Állítsa be a domain nevet és az alapértelmezett beállítást.

- Az "Active Directory" esetén, több domain név közül válassz ki a domain nevet.

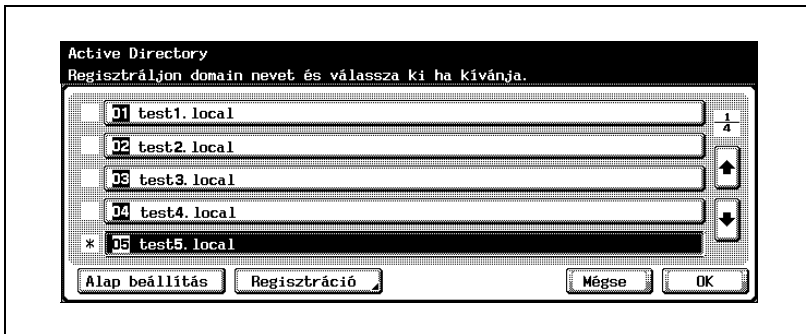

- 7 A [Felügyeleti beállítás] – [1 Rendszerbeállítás] – [3 Dátum/Idő beállítás] képernyőn, végezze el az alábbi beállításokat.

- Adja meg a pontos időt és az időzónát.

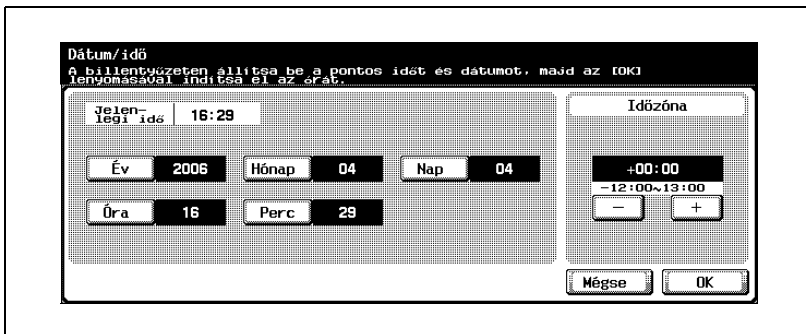



...

Megjegyzés

A Felügyeleti beállítás képernyő megjelenítéséhez lásd "A felhasználó beállítás képernyő megjelenítéséhez" a(z) 4-10 oldalon.

A TCP/IP beállítását, lásd "TCP/IP beállítások" a(z) 4-60 oldalon.

A felhasználó hitelesítés és a számlakövetés eljárást, lásd a Kezelési útmutató [Másolási funkciók] részében.

A dátum és az idő beállítását, lásd a Kezelési útmutató [Másolási funkciók] részében.



...

Megjegyzés

Ha NTP szerver (Időbeállítás) beállítások kerültek meghatározásra, a készüléken a pontos idő beállítása a hálózaton keresztül történhet. A részleteket lásd "Időbeszabályozás beállításai" a(z) 4-127 oldalon.

A Novell NDS használata

A beállítások elvégzése előtt, készítse elő az alábbiakban ismertetett információkat. A beállításokat Novell NDS Netware Server 4.0 vagy újabb verzión lehet elvégezni.

- Felügyeleti jelszó (szükséges)
- Alapértelmezett NDS fa neve (szükséges)
- Alapértelmezett NDS kontextus neve (szükséges)
- A felhasználók listája a hitelesítéshez (szükséges)



Bővebb információk

Ne használjon "" és "+" jeleket a külső szerver jelszávaiban. A külső szerver működési feltételeinek részleteiért forduljon a hálózat rendszergazdájához.

Ha a "Jelszó szabályok" engedélyezett, nem regisztrálható egy 8 karakternél rövidebb jelszó. A jelszó szabályok részletes ismertetését lásd a Kezelési útmutató [Másolási funkciók] részében.

A Novell NDS használatának beállítása

- 1 Hívja elő a Felügyeleti beállítás képernyőt.
- 2 A [Felügyeleti beállítás] – [Felhasználó hitelesítés/Számlakövetés] – [Általános beállítások] képernyőn, végezze el az alábbi beállításokat.
 - A Felhasználó hitelesítéshez, állítsa be a "BE (Külső szerver)" értéket.

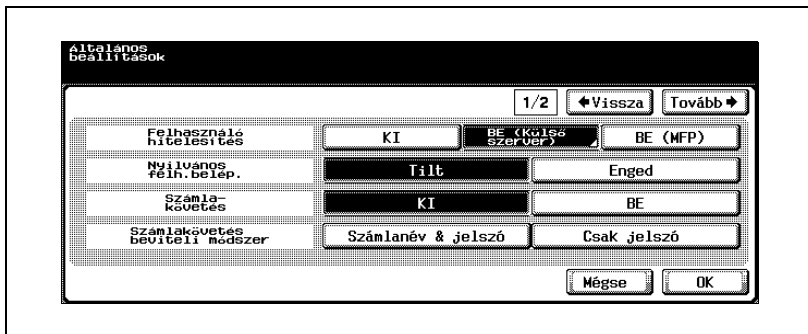

- A Külső szerver típusaként válassza ki az "NDS" lehetőséget.

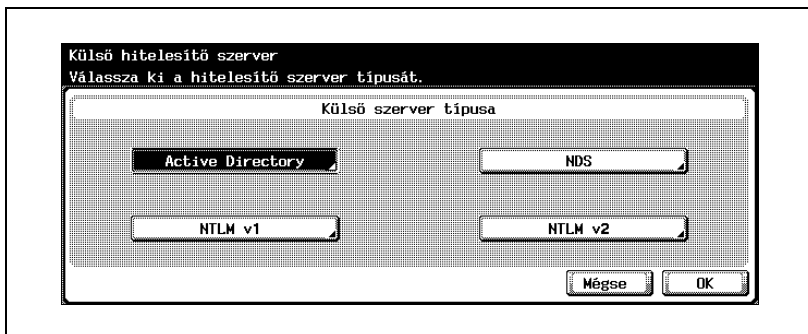

- Írja be az NDS szerver nevét és a kontextus nevét.

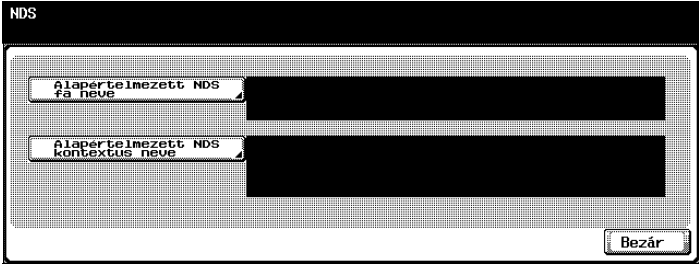

Megjegyzés

A Felügyeleti beállítás képernyő megjelenítéséhez lásd "A felhasználó beállítás képernyő megjelenítéséhez" a(z) 4-10 oldalon.

A felhasználó hitelesítés és a számlakövetés eljárást, lásd a Kezelési útmutató [Másolási funkciók] részében.

Az NTLM v1/NTLM v2 használata

A beállítások elvégzése előtt, készítse elő az alábbiakban ismertetett információkat.

- Felügyeleti jelszó (szükséges)
- Alapértelmezett domain név (szükséges)
- A felhasználók listája a hitelesítéshez (szükséges)



Bővebb információk

Ne használjon "" és "+" jeleket a külső szerver jelszávéban. A külső szerver működési feltételeinek részleteiért forduljon a hálózat rendszergazdájához.

Ha a "Jelszó szabályok" engedélyezett, nem regisztrálható egy 8 karakternél rövidebb jelszó. A jelszó szabályok részletes ismertetését lásd a Kezelési útmutató [Másolási funkciók] részében.

Az NTLM v1/NTLM v2 használatának beállítása

- 1 Hívja elő a Felügyeleti beállítás képernyőt.
- 2 A [Felügyeleti beállítás] – [Felhasználó hitelesítés/Számlakövetés] – [Általános beállítások] képernyőn, végezze el az alábbi beállításokat.
 - A Felhasználó hitelesítéshez, állítsa be a "BE (Külső szerver)" értéket.

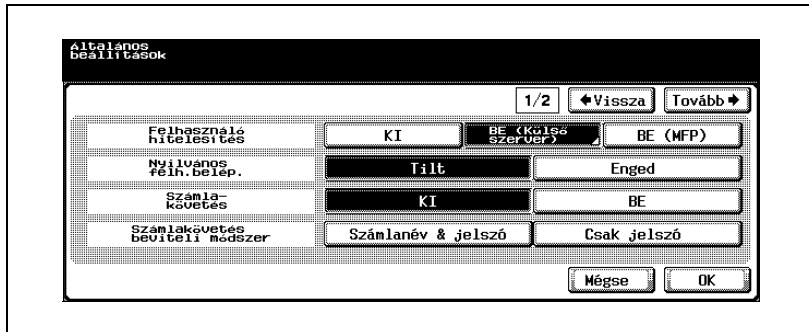

- A Külső szerver típusaként válassza ki az "NTLM v1" vagy az "NTLM v2" lehetőséget.



- Írja be az alapértelmezett domain nevet.

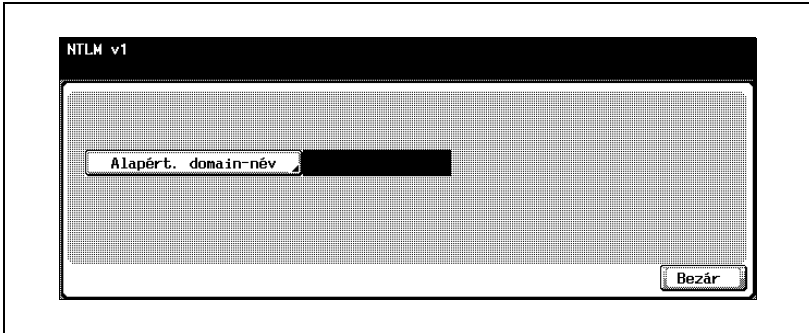

Megjegyzés

A Felügyeleti beállítás képernyő megjelenítéséhez lásd "A felhasználó beállítás képernyő megjelenítéséhez" a(z) 4-10 oldalon.

A felhasználó hitelesítés és a számlakövetés eljárást, lásd a Kezelési útmutató [Másolási funkciók] részében.



Megjegyzés

Az NTLMv2 a Windows NT 4.0 (Service Pack 4) verziótól kezdődően használható.



5

Beállítások megadása PageScope Web Connection használatával

5 Beállítások megadása PageScope Web Connection használatával

5.1 A PageScope Web Connection használata során megadható tételek

A PageScope Web Connection egy eszközkezelő segédprogram, amelyet az eszközbe beépített HTTP szerver biztosít. Egy hálózathoz kapcsolt számítógépen használt Internetes böngészővel megadhatók a gépbeállítások a PageScope Web Connection-ből.

Beállítások megváltoztatásakor az olyan műveletek, mint a szöveg beírása könnyebben végezhető az Ön számítógépéről.

A következő hálózati szkennelési funkciók adhatók meg.

Felhasználói mód

A következő beállításokat adhatja meg minden felhasználó.

Elem		Leírás
System (Rendszer) fül	User Authentication (Felhasználó hitelesítés) - User Password Change (Felhasználói jelszó módosítása)	Ezt a beállítást abban az esetben lehet elvégezni, ha felhasználó hitelesítéssel lépett be. A pillanatnyilag bejelentkezett felhasználó jelszava módosítható.
	User Authentication (Felhasználó hitelesítés) - User Information (Felhasználó információ)	A felhasználó információt abban az esetben lehet megtekinteni, ha felhasználó hitelesítéssel lépett be. A pillanatnyilag bejelentkezett felhasználó jelszava ellenőrizhető.
	Account Track Information (Számalkövetés információ)	Ellenőrizhetők egy regisztrált számla információi.

Elem		Leírás
Scan (Szkennelés) fül	Address Book (Címjegyzék)	Regisztrálja a rövidített rendeltetési helyeket címjegyzékben.
	Group (Csoport)	A többszörös rendeltetési helyeket mint egyszerű rendeltetési helyeket regisztrálja.
	Program	A szkennelési beállításokat, mint kiegészítéseket a rendeltetési helyekhez, regisztrálja.
	Temporary One-Touch (Ideiglenes gyorsíró)	Regisztrálja az ideiglenes rendeltetési helyeket.
	Subject (Tárgy)	Kiválasztja vagy szerkeszti az e-mail funkció által használt tárgyat.
	Text (Szöveg)	Kiválasztja vagy szerkeszti az e-mail funkció által használt szövegtörzset.

Felügyeleti mód

A következő haladóbb beállításokat az adminisztrátor adhatja meg.

Elem		Leírás
System (Rendszer) fül	TWAIN hálózat	Beállítja a kezelőpanel reteszelési idejét a TWAIN szkennelési funkció számítógépről való használatakor.
	User Authentication (Felhasználó hitelesítés) – User Registration (Felhasználó regisztráció)	Új felhasználók hozzáadása és regisztrációja.
	User Authentication (Felhasználó hitelesítés) – Default Function Permission (Alapértelmezett funkcióengedély)	Meghatározza a regisztrált felhasználó által használható funkciókat.
	Account Track Information (Számlakövetés információ)	Új számlák hozzáadása és regisztrációja.
Scan (Szkennelés) fül	Prefix/Suffix (Előtag/Utótag)	Regisztrálja az e-mail küldésekor rendeltetési hely információként felkínált előtagot és toldalékot.
	Import/Export	Importálja vagy exportálja a címjegyzék-adatokat.
	Other (Egyéb)	Beállítja a címjegyzékbe történő belépés korlátozásait.

Elem		Leírás
Network (Hálózat) fül	TCP/IP beállítás	Megadja a TCP/IP beállításokat.
	IP Filtering (IP szűrés)	Beállítja az IP-cím szűrés funkciót.
	NetWare Setting (NetWare beállítás)	Megadja a NetWare beállításokat.
	NetWare Status (NetWare állapot)	A NetWare állapot ellenőrzésére használják.
	IPP Setting (IPP beállítás)	Megadja az IPP nyomtatási beállításokat.
	FTP Setting (FTP beállítás) – TX	Megadja az olyan kliens-beállításokat, mint az FTP proxy szerver.
	FTP Setting (FTP beállítás) – Server (Szerver)	Megadja az FTP szerver beállításokat.
	SNMP Setting (SNMP beállítás)	Megadja az SNMP beállításokat.
	SMB Setting (SMB beállítás) – WINS Setting (WINS beállítás)	Meghatározza a WINS beállításokat.
	SMB Setting (SMB beállítás) – Client Setting (Kliens beállítás)	Meghatározza a kliens beállításait, mint például a használt szerveret.
	SMB Setting (SMB beállítás) – Print Setting (Nyomtatás beállítás)	Megadja az SMB nyomtatási beállításokat.
	Apple Talk Setting (AppleTalk beállítás)	Megadja az AppleTalk beállításokat.
	Bonjour Setting (Bonjour beállítás)	Meghatározza a Bonjour beállításokat.
	LDAP Setting (LDAP beállítás)	Megadja az LDAP szerverhez történő csatlakozás beállításait.
	LDAP Server Registration (LDAP szerver regisztrálás)	Regisztrálja az LDAP szerveret a keresések végrehajtásához.
E-Mail Setting (E-mail beállítás) – E-Mail RX (SMTP)	Meghatározza az e-mail hitelesítési beállításait.	
E-Mail Setting (E-mail beállítás) – E-Mail TX (SMTP)	Megadja az e-mail küldés beállításait.	

Elem	Leírás
E-Mail Setting (E-mail beállítás) – I-Fax Custom	Setting (Egyedi I-Fax Beállítás) Az Internet fax funkció használata esetén határozza meg a beállításokat. Részletesen lásd a Kezelési útmutató [Fax funkciók] részében.
Network Fax Setting (Hálózati fax beállítások)	A hálózati fax funkció használata esetén határozza meg a beállításokat. Részletesen lásd a Kezelési útmutató [Fax funkciók] részében.
SSL/TLS	Megadja az SSL/TLS beállításokat. Bemutatásra kerül a tanúsítványok készítésének folyamata is.
SSL/TLS – Processing Method (Feldolgozási módszer)	Meghatározza a feladat feldolgozási módszerét, amikor az SSL tanúsítvány letiltott.
Authentication (Hitelesítés) – User Authentication/Account Track (Felhasználó hitelesítés/Számlakövetés)	Meghatározza a felhasználó hitelesítés és a számlakövetés beállításait.
Authentication – Auto Logout (Hitelesítés – Automatikus kilépés)	Beállítja az automatikus kilépés idejét a Felügyeleti mód és a Felhasználói mód esetén.
Authentication (Hitelesítés) – User Authentication/Account Track (Felhasználó hitelesítés/Számlakövetés) Authentication (Hitelesítés) – Auto Logout (Automatikus kijelentkezés)	Beállítja az IS OpenAPI-t.
OpenAPI Setting (OpenAPI beállítás)	
TCP Socket Setting (TCP Socket beállítás)	Meghatározza a TCP socket beállításait.

5.2 A PageScope Web Connection használata

Működési környezet

Elem	Működési környezet
Hálózat	Ethernet (TCP/IP)
Számítógépes alkalmazás	Kompatibilis Web böngészők: Microsoft Internet Explorer Ver.6 vagy újabb javasolt (*) (JavaScript engedélyezett és Cookie engedélyezett) Netscape Navigator Ver.7.02 vagy újabb (JavaScript engedélyezett és cookie engedélyezett) Macromedia® Flash® (7.0 plug-in verzió vagy újabb szükséges, ha a kijelző formátumként "Flash" került kiválasztásra) (*) 5.X verziójú Internet Explorer használata esetén, telepíteni kell a Microsoft MSXML3.X XML szövegfelbontó programot.



Bővebb információk

A PageScope Web Connection egy, a HTTP szerver által támogatott, az eszközbe beépített eszközkezelő segédprogram.

Egy hálózatra kötött számítógép webböngészőjét használva a készülék beállításai megadhatók a PageScope Web Connection segítségével is.

A kijelző formátumok részletes ismertetését, lásd "Bejelentkezés és kijelentkezés" a(z) 5-13 oldalon.

Belépés a PageScope Web Connection programba

A PageScope Web Connection közvetlenül egy böngészőprogramon keresztül érhető el.

- 1 Indítsa el a böngészőt.
- 2 Vigye be a címmezőbe ennek a gépnek az IP-címét, azután érintse meg az [Enter] gombot.



Bővebb információk

Alább az SSL/TLS engedélyezése utáni URL látható.

https://<a_készülék_IP_címe>/átirányítva a "https://" -re még akkor is, ha a "http://" cím begépelése megtörtént.



Megjegyzés

Ha a felhasználói hitelesítés engedélyezett, mielőtt a készüléket működésbe tudná hozni, megjelenik a felhasználónév és jelszó bevitelére szolgáló oldal.

Az oldal szerkezete

A PageScope Web Connection programba történő belépés után közvetlenül megjelenő oldal a Felhasználói mód oldala.

A PageScope Web Connection oldal szerkezete az alábbi ábrán látható.

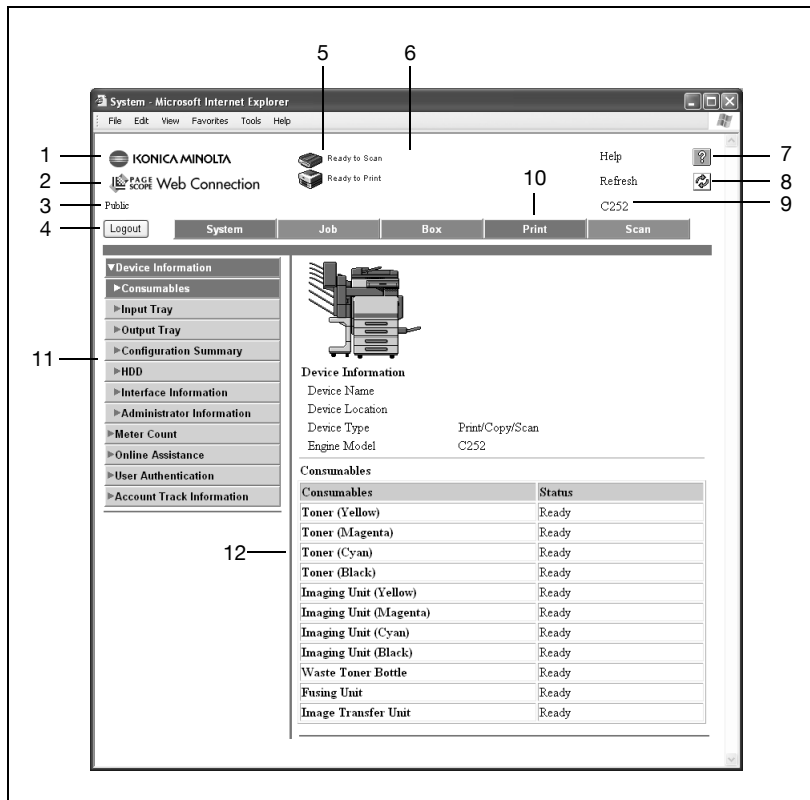

Sz.	Elem	Leírás
1	KONICA MINOLTA logó	Kattintson a logóra Konica Minolta weblapjára történő eljutáshoz az alábbi URL szerint. http://konicaminolta.com/
2	PageScope Web Connection logó	A PageScope Web Connection logóra kattintva megjeleníti a verzió-információt.
3	Bejelentkezési mód	Megjeleníti a jelenlegi bejelentkezési módot (nyilvános, regisztrált felhasználó, felügyelő). Megjeleníti a jelenlegi bejelentkezési módot (nyilvános, regisztrált felhasználó, Számlanév, felügyelő, fiók felügyelő).
4	[Logout] (Kijelentkezés) gomb	A kijelentkezéshez a jelenlegi módból kattintson erre a gombra.

Sz.	Elem	Leírás
5	Állapotkijelző	A gép nyomtató és szkennер részének állapotait ikonok használatával jelenítheti meg.
6	Üzenetkijelző	Ha hiba keletkezett a gépben, a rendellenes működés/hiba és egyéb információk jelennek meg.
7	Súgó	Az "Online kézi URL" jelenik meg. Részletesen, lásd a Kezelési útmutató [Nymtató funkciók] részében.
8	Frissítés gomb	Kattintson ide a kijelzett oldal frissítéséhez.
9	Eszköz neve	A pillanatnyilag kezelt eszköz neve jelenik meg.
10	Fülek	Válassza ki a megjeleníteni kívánt oldal kategóriáját. Felhasználói módban az alábbi fülek jelennek meg. <ul style="list-style-type: none"> • System (Rendszer) • Job (Feladat) • User Box (Felhasználói fiók) • Print (Nyomtatás) • Scan (Szkennelés)
11	Menük	A kiválasztott fülhöz tartozó információk és beállítások felsorolását tartalmazzák. A megjelenő menük a kiválasztott fültől függően változnak.
12	Információk és beállítások kijelzője	A menüből kiválasztott tétel részletei kerülnek kijelzésre.



Bővebb információk

Az egyes bejelentkezési módszerekkel kapcsolatban, lásd "Bejelentkezés és kijelentkezés" a(z) 5-13 oldalon.

Web böngésző gyorsítótár

A legújabb információ lehet, hogy nem jelenik meg a PageScope Web Connection oldalain, mert az oldalak régebbi verziói mentve vannak a Web böngésző gyorsítótárában. A következő további problémák jelentkezhetnek a gyorsítótár használatakor.

A PageScope Web Connection használata közben kapcsolja ki a Web böngésző gyorsítótárát.



Bővebb információk

Ha a segédfunkciókat a gyorsítótár engedélyezésével használja és az adminisztrátor módból ki lett léptetve, megjelenhet egy kiléptetési oldal, még a segédfunkcióba való ismételt belépés után is. Ezen felül mivel a gép kezelőpanelje zárolva marad és nem használható, a gépet újra kell indítani. Ennek a problémának a megelőzése érdekében a gyorsítótárát le kell tiltani.



Megjegyzés

A menük és utasítások a böngészőprogram verziójának függvényében eltérők lehetnek. A részletekért lásd a böngészőprogram súgóját.

Internet Explorer használata esetén

- 1 Az "Eszközök" menüben kattintson az "Internet opciók" menüpontra.
- 2 Az általános fülön, kattintson a [Beállítások] gombra az "Ideiglenes internet fájlok" alatt.
- 3 Válassza ki a "Az oldal minden látogatásakor" pontot és kattintson az [OK] gombra.

Netscape Navigator esetén

- 1 A "Szerkesztés" menüben kattintson a "Preferenciák" menüpontra.
- 2 A "Kategória" szövegdobozban kattintson a "Speciális"-ra, majd a "Gyorsítótár"-ra.
- 3 A "A gyorsítótárban lévő lap összehasonlítása a hálózaton lévő lappal" lehetőségeinél jelölje meg a "A lap minden meglátogatásakor" változatot.

5.3 Bejelentkezés és kijelentkezés

Amikor belép PageScope Web Connection programba, a nyilvános felhasználó oldala jelenik meg. A regisztrált felhasználóként vagy felügyelőként való belépéshez, ha felhasználó hitelesítés került végrehajtásra, előbb jelentkezzen ki, majd ismét jelentkezzen be.

Kilépés



Megjegyzés

Amikor bejelentkezett, működésbe lép egy időzítő, és automatikusan kijelentkezik, ha egy meghatározott ideig egyetlen művelet sem kerül elvégzésre.

A Felügyeleti mód időzítésének időtartamát, az "Authentication (Network Tab)" (Hitelesítés (Hálózat fül)), majd az "Auto Logout"-ra kattintva végezheti el, Felügyeleti módban.

Kijelentkezés

- 1 Kattintson az ablak bal felső részén látható [Logout] (Kijelentkezés) gombra.



A felhasználó kijelentkezik, és megjelenik a Bejelentkezési oldal.

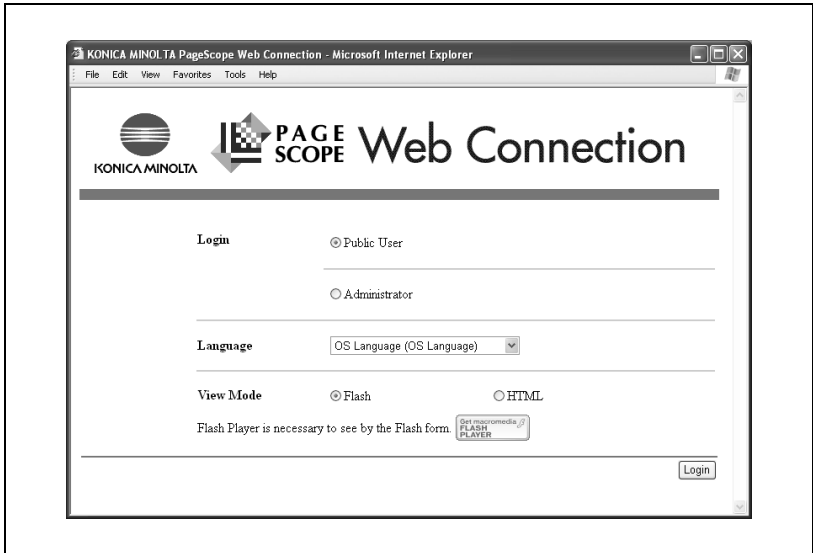

Bejelentkezés felhasználói módba (nyilvános felhasználó)

Két módon léphet be a Felhasználói módba: mint regisztrált felhasználó és mint nyilvános felhasználó. Ha nem került felhasználói hitelesítés alkalmazásra, nyilvános felhasználóként lépjen be.

- 1 A Bejelentkezés oldalon, válassza ki a "Public User" (Nyilvános felhasználó) lehetőséget.
 - Ha szükséges, válassza ki a nyelvet és a kijelző formátumot.



- 2 Kattintson a [Login] (Bejelentkezés) gombra.
Megjelenik a Felhasználói mód oldala.



Megjegyzés

Ha a kijelző formátumként "Flash" került kiválasztásra, a következők a Flash funkció használatával jelennek meg. A Flash funkciók használatához a Flash Player szükséges.

Állapotjelző ikonok és üzenetek

A megjelenő oldal, ha az "Input Tray" (Bemeneti tálca) került kiválasztásra a menüben a System (Rendszer) fülön, a "System information" (Eszköz Információ) alatt

A Job (Feladat) fül megjelenített oldala

Egy képernyőolvasó program használata esetén a "HTML" kijelző formátum kiválasztása ajánlott.

Bejelentkezés felhasználói módba (regisztrált felhasználó/fiók felügyelő)

Két módon léphet be a Felhasználói módba: mint regisztrált felhasználó és mint nyilvános felhasználó. Az alábbiakban kerül ismertetésre a felhasználó hitelesítés és a bejelentkezés egy adott felhasználó névvel.



Megjegyzés

Kattintson a "User Name" (Felhasználónév) mezőtől jobbra lévő ikonra, majd válasszon a listáról egy felhasználónevet.

Belépés regisztrált felhasználóként/fiók felügyelőként

- 1 A Bejelentkezés oldalon, írja be a felhasználónevet és a jelszavát.
 - Fiók adminisztrátorként való belépéshez adja meg a felhasználói hitelesítési beállításokat, majd írja be felhasználói névként, hogy "boxadmin" és írja be a "Fiók felügyelő beállítások meghatározása" részben megadott jelszót.
 - Ha szükséges, válassza ki a nyelvet és a kijelző formátumot.

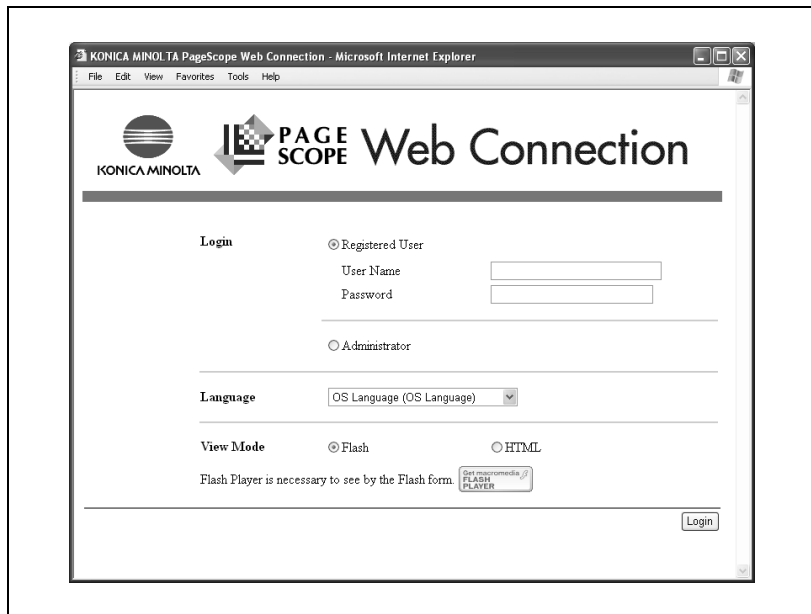

- 2 Kattintson a [Login] (Bejelentkezés) gombra.
Megjelenik a Felhasználói mód oldala.



Megjegyzés

Ha a Felügyeleti módban a "Funkciók tiltása hitelesítési hiba esetén" beállítása "2. mód" és a felhasználó egy meghatározott számú alkalommal helytelen jelszavat ír be, a felhasználó letiltásra kerül és a továbbiakban nem használhatja a gépet. A tiltás feloldása érdekében forduljon a készülék felügyelőjéhez.

Egy képernyőolvasó program használata esetén a "HTML" kijelző formátum kiválasztása ajánlott.

A fiók felügyelő beállításainak meghatározását, lásd a Kezelési útmutató [Box funkciók] részében.

Bejelentkezés felügyeleti módba

A rendszer és a hálózat beállításainak elvégzéséhez, jelentkezzen be a Felügyeleti módba.



Megjegyzés

Ha a Felügyeleti módban lépett be, a készülék kezelőpanelje zárolásra kerül és nem használható.

A készülék állapotától függően előfordulhat, hogy nem lehet bejelentkezni a Felügyeleti módba.

Belépés felügyeleti módba

- 1 A Bejelentkezés oldalon, válassza ki az "Administrator" (Felügyelő) lehetőséget.
 - Ha szükséges, a legördülő listáról válassza ki a kijelző nyelvét.

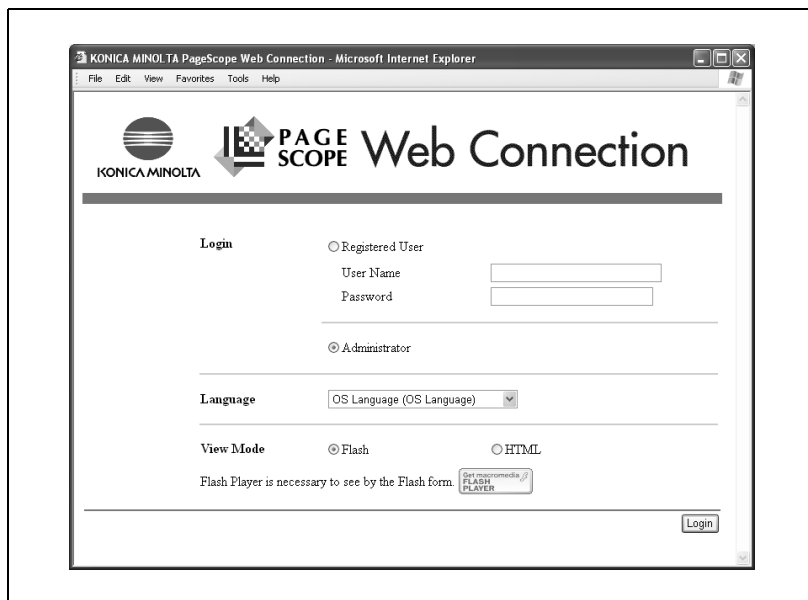

2 Írja be a gép felügyelőjének jelszavát, majd kattintson az [OK] gombra.



Megjelenik a Felügyeleti mód oldala.

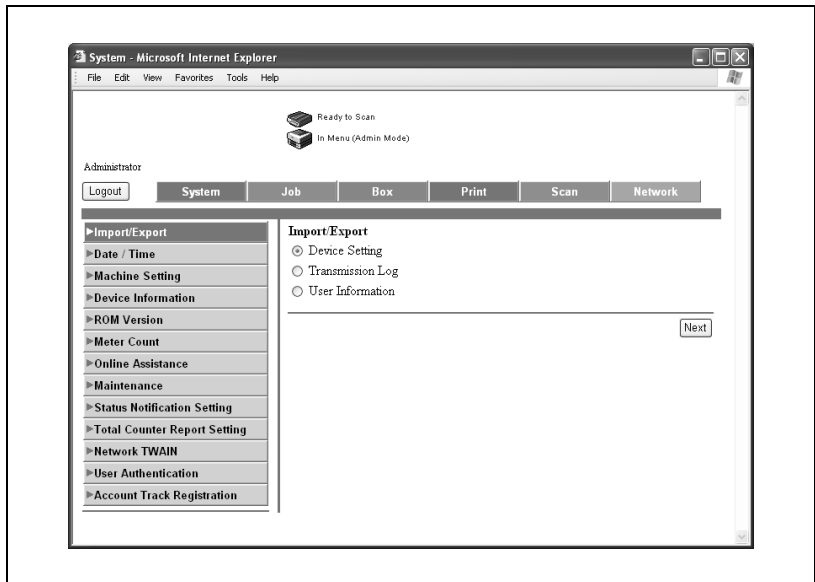

**Emlékeztető**

Ha Felügyeleti módban a "Funkciók tiltása hitelesítési hiba esetén" beállítása "2. mód" és meghatározott számú alkalommal helytelen felügyeleti jelszó kerül beírásra, a továbbiakban nem lehet belépni a Felügyeleti módba. A "Funkciók tiltása hitelesítési hiba esetén" paraméter részletes ismertetését, lásd a Kezelési útmutató [Másolási funkciók] részében.

Egy képernyőolvasó program használata esetén, a "HTML" kijelző formátum kiválasztása ajánlott.

5.4 User Authentication (Felhasználó hitelesítés) (Felhasználói mód)

A felhasználói jelszó módosítása

Ezt a beállítást abban az esetben lehet elvégezni, ha felhasználó hitelesítéssel lépett be. A pillanatnyilag bejelentkezett felhasználó jelszava módosítható.

Az elvégezhető beállítások az alábbiakban kerülnek ismertetésre.

Elem	Leírás
Current Password (Jelenlegi jelszó)	Írja be a jelenlegi jelszót.
New Password (Új jelszó)	Írja be az új jelszót (legfeljebb 31 karakter).
Retype New Password (Új jelszó ismét)	A jóváhagyáshoz írja be ismét az új jelszót.

A felhasználói jelszó módosítása

- 1 A System (Rendszer) fülön, kattintson a [User Authentication] (Felhasználó hitelesítés) menüpontra.
- 2 Adja meg a kívánt beállításokat.

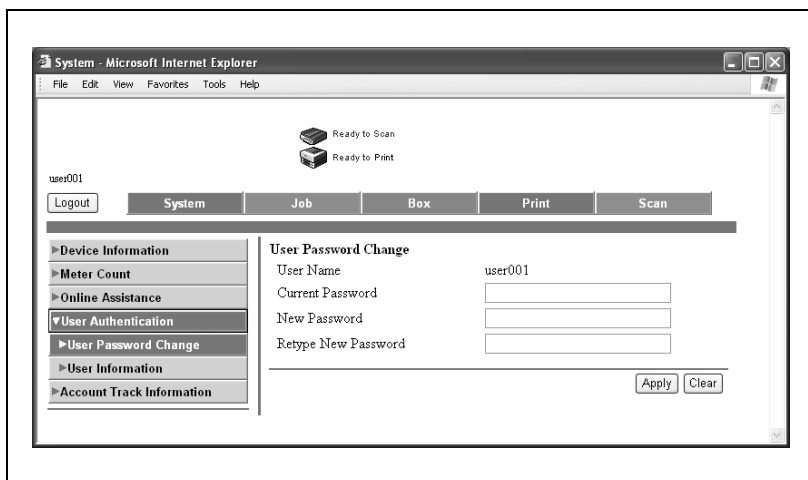

- 3 Kattintson az [Apply] (Alkalmaz) gombra.
- 4 Kattintson az [OK] gombra.

A felhasználó regisztrációs információinak ellenőrzése

A felhasználó információt abban az esetben lehet megtekinteni, ha felhasználó hitelesítéssel lépett be. A pillanatnyilag bejelentkezett felhasználó információi ellenőrizhetők.

- 1 A System (Rendszer) fülön, kattintson a [User Information] (Felhasználó információ) menüpontra.
- 2 Ellenőrizze a részleteket.

Ready to Scan
Ready to Print

user001

Logout System Job Box Print Scan

▶ Device Information
 ▶ Meter Count
 ▶ Online Assistance
 ▼ User Authentication
 ▶ User Password Change
 ▶ **User Information**
 ▶ Account Track Information

User Information

No.	1
User Name	user001
E-Mail Address	
Account Name	1

Function Permission

Copy	Allow
Scan	Allow
Fax	Allow
Print	Allow
User Box	Allow
Print Scan/Fax from Box	Allow

Output Permission(Print)

Color	Allow
Black	Allow

Output Permission(Transmission)

Color	Allow
-------	-------

Counter Information

	Max. Allowance Set	Max. Allowance	Meter Count
Total	Disable	0	0
Color	Disable	0	0
Black	Disable	0	0

5.5 Account Track (Számlakövetés) (Felhasználói mód)

Számlakövetés alkalmazása esetén ellenőrizheti a számla információit. A pillanatnyilag bejelentkezett számla információi ellenőrizhetők.

A számlakövetés információk ellenőrzése

- 1 A System (Rendszer) fülön, kattintson az [Account Track Information] (Számlakövetés információ) menüpontra.
- 2 Ellenőrizze az információt.

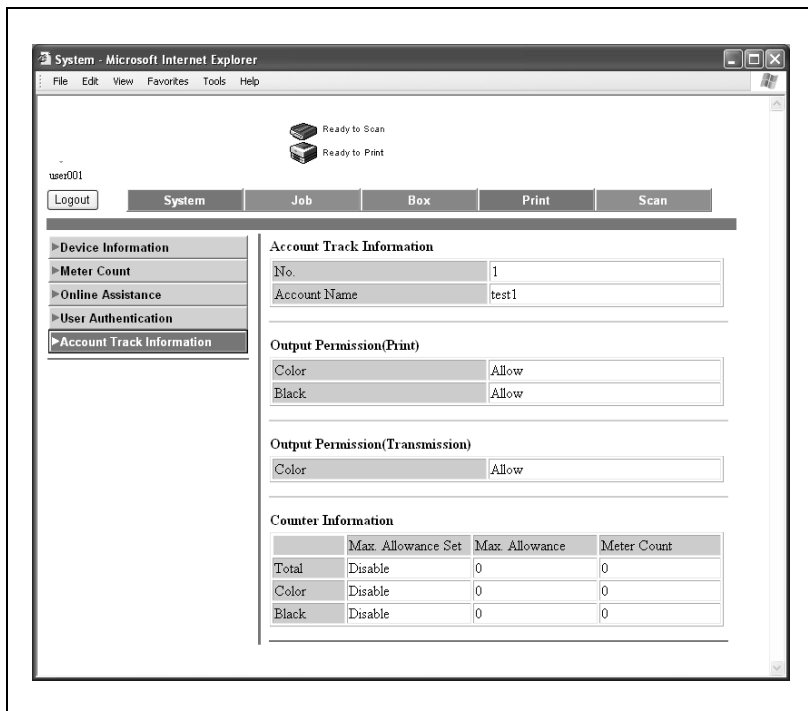

5.6 Address Book (Címjegyzék)

Új rendeltetési helyek regisztrálása

A szkennelési funkciókhoz új rendeltetési helyek regisztrálhatók.

A szkennelés fül csak akkor jelenik meg, ha a felhasználói regisztrálás engedélyezett.

Új Címjegyzék regisztrálása

→ Kattintson a szkennelés fülre, majd kattintson a "Address Book" (Címjegyzék) gombra.

A rövidített rendeltetési helyek szerkeszthetők vagy regisztrálhatók.

A beadandó információk az alábbiak:

Ha az "E-Mail" van kiválasztva

Elem	Leírás
Name (Név)	Adja be a rendeltetési hely nevét (legfeljebb 24 karakter).
Index (Tárgymutató)	A rendeltetési helyek kereséséhez válassza a szó keresése funkciót.
E-Mail Address (E-mail cím)	Adja be a rendeltetési hely e-mail címét (legfeljebb 320 karakter).

Ha az "FTP" van kiválasztva

Elem	Leírás
Name (Név)	Adja be a rendeltetési hely nevét (legfeljebb 24 karakter).
Index (Tárgymutató)	A rendeltetési helyek kereséséhez válassza a szó keresése funkciót.
Host Address (Gazdagép címe)	Adja be a rendeltetési hely FTP szerverének IP-címét vagy gazdagép nevét (1 és 63 karakter között). Ha a gazdagép nevét írja be, jelölje ki a "Please check to enter host name." (Jelölje ki a gazdagép-név beírásához) négyzetet.
File Path (Fájl elérési útja)	Adja be a rendeltetési hely fájl elérési útját. (legfeljebb 96 karakter).
User ID (Felhasználó azonosító)	Adja be a Felhasználó azonosítót. (legfeljebb 47 karakter).
Password (Jelszó)	Adja be a jelszót. (legfeljebb 31 karakter).
anonymous	Válassza ki, hogy az "ON" (BE) vagy a "OFF" (KI) kerül kiválasztásra.
PASV Mode (PASV mód)	Válassza ki, hogy az "ON" (BE) vagy a "OFF" (KI) kerül kiválasztásra.
Proxy	Válassza ki, hogy az "ON" (BE) vagy a "OFF" (KI) kerül kiválasztásra.

Elem	Leírás
Port Number (Port száma)	Adja be a port számát (beviteli tartomány: 1-től 65535-ig, alapértelmezett érték: 21)

Ha az "SMB" van kiválasztva

Elem	Leírás
Name (Név)	Adja be a rendeltetési hely nevét (legfeljebb 24 karakter).
Index (Tárgymutató)	A rendeltetési helyek kereséséhez válassza a szó keresése funkciót.
Host Address (Gazdagép címe)	Adja be a rendeltetési hely számítógépének IP-címét vagy gazdagép-nevét (legfeljebb 255 karakter). A gazdagép nevét nagybetűkkel írja be. Ha a gazdagép nevét írja be, jelölje ki a "Please check to enter host name." (Jelölje ki a gazdagép-név beírásához) négyzetet.
File Path (Fájl elérési útja)	Írja be a rendeltetési fájl elérési útját, nagybetűket használva (legfeljebb 255 karakter).
User ID (Felhasználó azonosító)	Adja be a rendeltetési hely számítógépének felhasználói azonosítóját (legfeljebb 127 karakter).
Password (Jelszó)	Adja be a rendeltetési hely számítógépére történő bejelentkezéshez szükséges jelszót (legfeljebb 14 karakter).

Ha a "User Box" (Felhasználói fiók) került kiválasztásra

Elem	Leírás
Name (Név)	Adja be a rendeltetési hely nevét (legfeljebb 24 karakter).
Index (Tárgymutató)	A rendeltetési helyek kereséséhez válassza a szó keresése funkciót.
User Box No. (Felhasználói fiók Sz.)	Írja be a rendeltetési fiók számát (érvényes tartomány: 1 és 999999999 között) Kattintson a  ikonra és válasszon ki egy fiókszámot a listáról.

Megjelenik a beállítás szerkesztése oldal, és a beállítások megváltoztathatók. A tételek ugyanazok, mint a regisztrálásnál használtak.

The screenshot shows a web browser window titled "Scan - Microsoft Internet Explorer". The page content includes a "Logout" button, a navigation menu with "System", "Job", "Box", "Print", and "Scan" tabs, and a sidebar with expandable sections: "Address Book", "Group", "Program", "Temporary One-Touch", "Subject", and "Text".

The main content area is titled "Address Book List" and contains a "New Registration" button. Below this are search filters: "Search from Number" (set to 1-50) and "Search from Index" (empty). The central part of the page is a table with 11 rows, each representing a configuration entry. Each row has columns for "No.", "Function", "Name", and "Destination", along with edit and delete icons.

No.	Function	Name	Destination
1	E-Mail	mailuser1	mailuser@test.local
2	E-Mail	admin	admin@test.local
3	FTP	ftpuser	ftp1
4	E-Mail	tokyo	tokyo@test.local
5	E-Mail	osaka	osaka@test.local
6	E-Mail	nagoya	nagoya@test.local
7	FTP	FTP2	192.168.1.44
8	SMB	SMB1	192.168.1.55
9	SMB	SMB2	192.168.1.66
10	User Box	box01	1
11	User Box	box02	123

Új rendeltetési helyek regisztrálásához

- 1 Kattintson az [New Registration] (Új regisztráció) gombra.
Megjelenik az adatátviteli mód kiválasztására szolgáló oldal.
- 2 Válassza az adatátvitel módját és kattintson a [Next] (Következő) gombra.
Megjelenik a regisztrációs oldal.

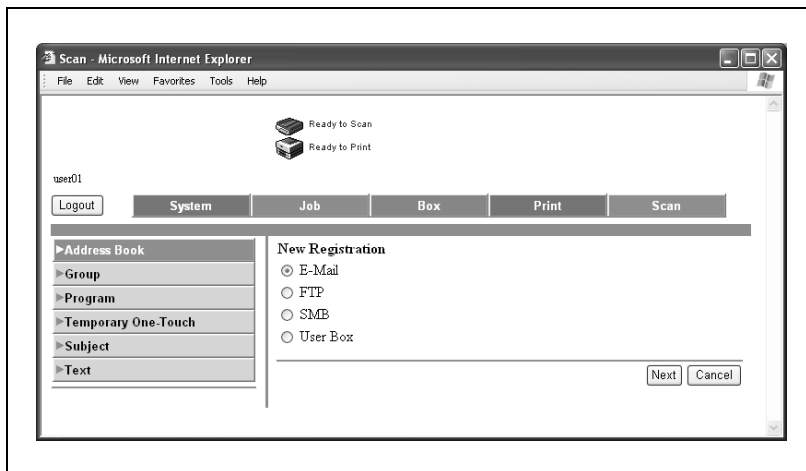

- 3 Adja meg a szükséges beállításokat, majd kattintson az [Apply] (Alkalmaz) gombra.

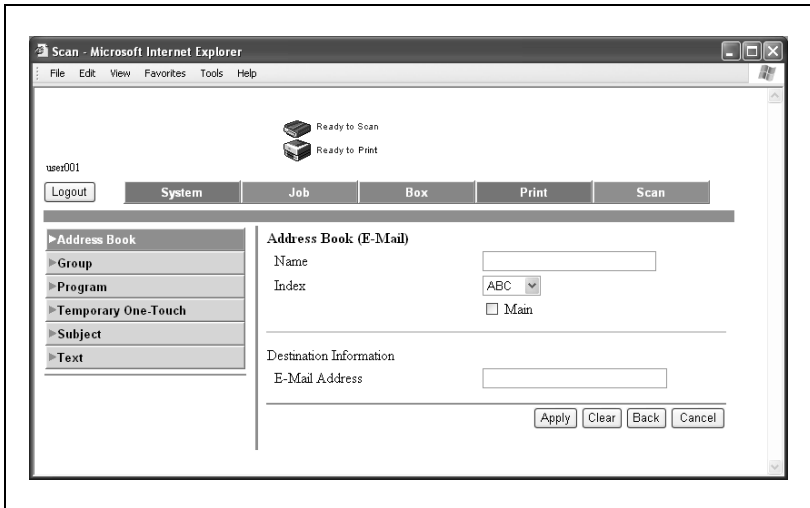

A rövidített rendeltetési helyek szerkesztése

Kattintson a módosítani kívánt cím melletti  ikonra.

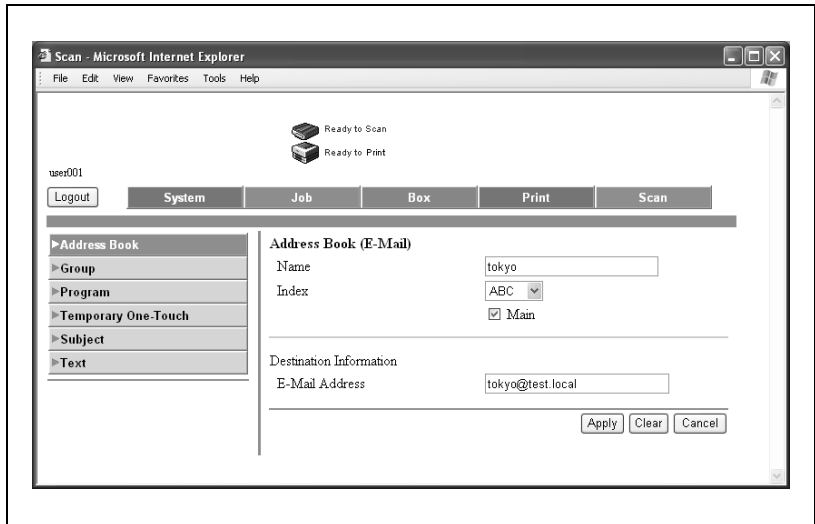

A Címjegyzék törlése

- 1 Kattintson a törölni kívánt cím melletti  ikonra.
Megjelenik a jóváhagyási oldal.
- 2 A törléshez, kattintson az [OK] gombra.

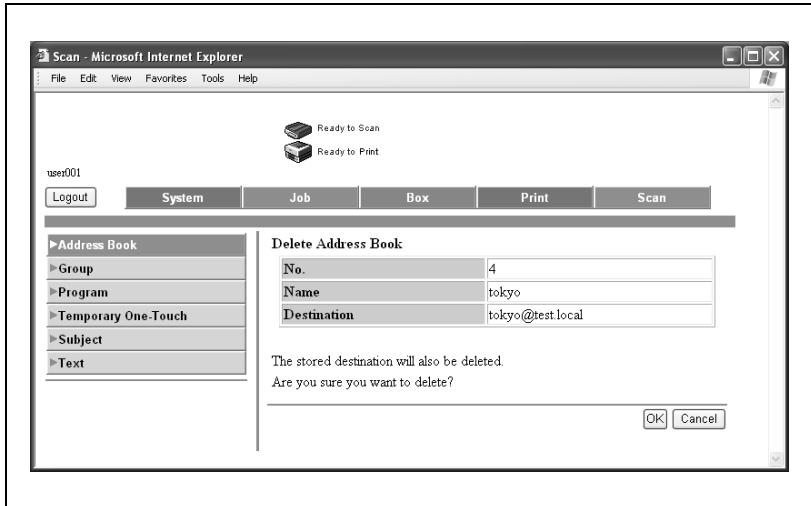

5.7 Rendeltetési hely csoport

Kattintson a szkennelés föltre, majd kattintson a "Group" (Csoport) gombra.

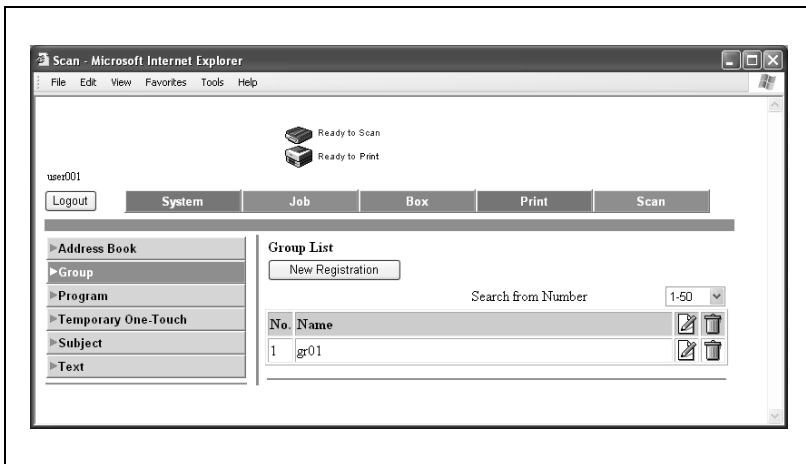

Több rendeltetési hely a rövidített rendeltetési helyek listájában csoportként regisztrálható.

Csoport rendeltetési helyek regisztrálása

- 1 Kattintson az [New Registration] (Új regisztráció) gombra.
Megjelenik a regisztrálási oldal.
- 2 Válassza ki a "Store Scanner" (Szkennertárolás) lehetőséget, majd kattintson a [Next] (Tovább) gombra.

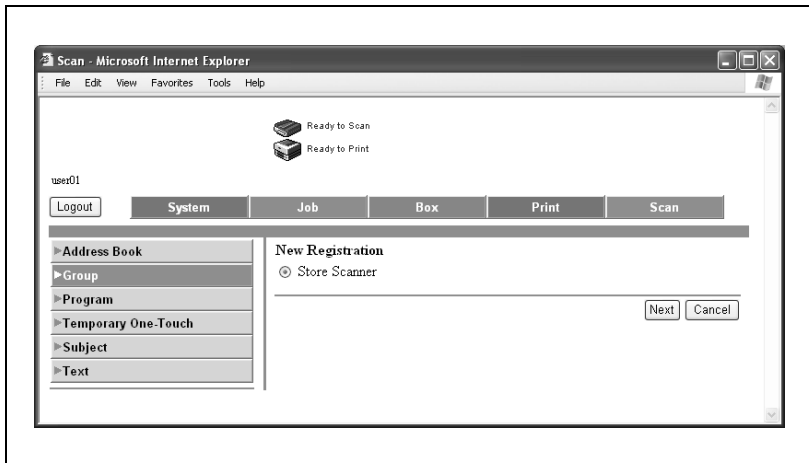

- 3 Adja be a nevet.

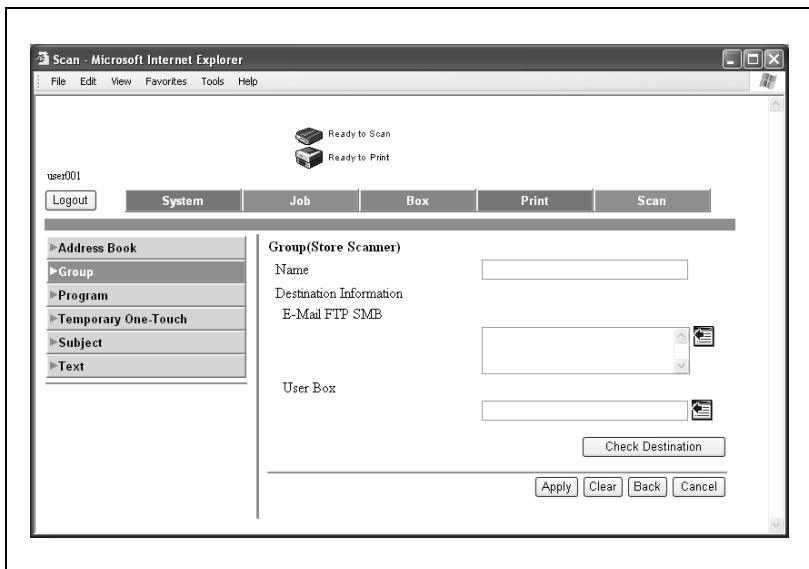

- 4 Minden adatátviteli módhoz válassza ki a rendeltetési helyeket.
- Kattintson a  ikonra.
 - A rövidített rendeltetési helyek listájából válassza ki az egy csoportba regisztrálni kívánt rendeltetési helyeket, majd kattintson az [Apply] (Alkalmaz) gombra.

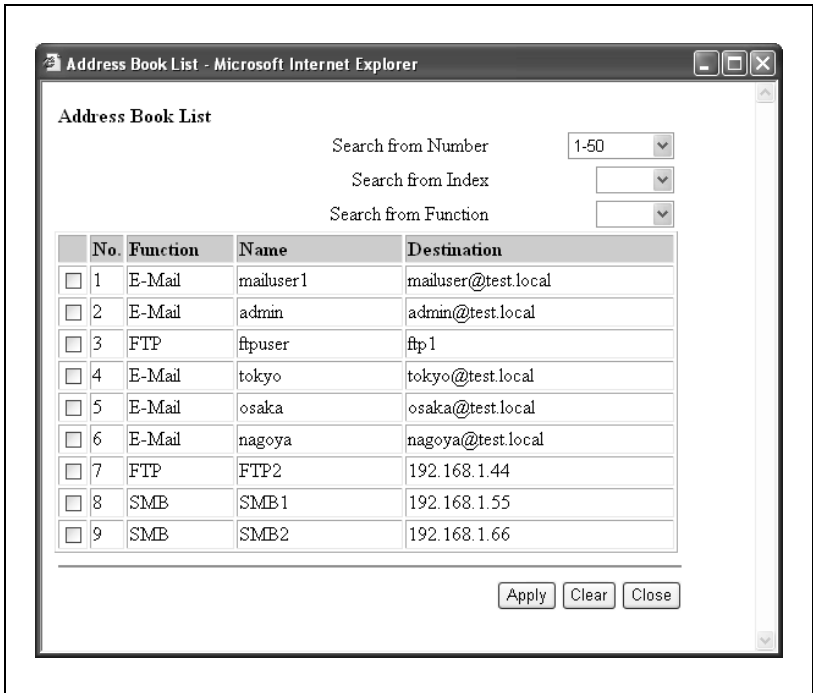

5.8 Program regisztrálás

Kattintson a szkennelés fülre, majd kattintson a "Program" gombra.



A beadandó információk az alábbiak:

Az "E-mail: Scan" (E-mail : szkennelés) kiválasztása esetén

Elem	Leírás
No. (Sz.)	Írja be a regisztrációs számot.
Name (Név)	Adja be a regisztrációs nevet (legfeljebb 24 karakter).
Select from Address Book (Választás címjegyzékből)	Kattintson a  ikonra, majd a gyorsívhívó gombok listájáról válassza ki a rendeltetési helyet.
E-Mail Address (E-mail cím)	Közvetlenül írja be a rendeltetési e-mail címet. (legfeljebb 320 karakter).
Resolution (Felbontás)	Válassza ki a felbontást.
File Type (Fájlípus)	Válassza ki a fájl formátumát.
Scan Setting (Szkennelési beállítás)	Válassza ki az egységet az adatok mentéséhez.
Subject (Tárgy)	Adja meg a tárgyat (Not Specified (Nem meghatározott), 1 - 10). A "Not Specified" (Nem meghatározott) kiválasztása esetén, az alapértelmezett cím kerül használatba. A tartalom ellenőrzéséhez kattintson a  ikonra.
Text (Szöveg)	Adja meg a szöveget (Not Specified (Nem meghatározott), 1 - 10). A "Not Specified" (Nem meghatározott) kiválasztása esetén, az alapértelmezett cím kerül használatba. A tartalom ellenőrzéséhez kattintson a  ikonra.
Simplex/Duplex (Szimplex/Duplex)	Válasszon az "1-Sided" (1-oldalas), "2-Sided" (2-oldalas) vagy a "Cover + 2-Sided" (Borító+2-oldalas) lehetőségek közül.
Original Type (Eredeti típus)	Válassza ki az eredeti minőségét, azaz szöveg vagy fotó.
Color (Szín)	Válassza a színmódot. A mentéshez használható fájlformátumokat a színbeállítás korlátozhatja. A részleteket lásd "Fájlípus" a(z) 3-51 oldalon.
Separate Scan (Külön szkennelés)	Válassza ki az "ON" (BE) vagy az "OFF" (KI) beállítást.
Background Removal (Háttér eltávolítása)	Állítsa be a háttér megvilágításának erősségét.
Scan Size (A szkennelési méretek)	Válassza ki az eredeti méretét ("Auto", "Standard Size" (Szabvány méret) vagy "Custom Size" (Egyedi méret)). Az "Custom Size" (Egyedi méret)-hez határozza meg a szkennelés vízszintes és függőleges méretét.
File Name (Fájlnev)	Adja be a fájlnevet (legfeljebb 30 karakter).
Original Direction (Az eredeti iránya)	Határozza meg az eredeti dokumentum tájolási irányát.
Bind (Kötés)	Válassza ki az eredeti kötési pozícióját.
Special Original (Speciális eredeti forrás)	Válassza ki, hogy meghatároz-e vegyes eredeti dokumentumot.



Elem	Leírás
Thick Original (Vastag eredeti)	Válassza ki, hogy engedélyezi-e a vastag eredeti dokumentumot.
Book Scanning (Könyv szkennelése)	Válassza ki az engedélyezi-e a könyv szkennelést.
Method (Módszer)	A könyv szkennelés engedélyezése esetén, válassza ki a szkennelési mód típusát.
Center Erase (Közep törlés)	A Book Copy (Könyvmásolás) engedélyezése esetén, adja meg a kinyitott dokumentum törlésre kerülő középső sávjának szélességét.
Bind Direction (Kötés tájolása)	A könyv szkennelés engedélyezése esetén, válassza ki a kötés irányát.
Erase (Törlés)	Határozza meg a törölni kívánt dokumentum kerületének szélességét.

Az "FTP: Scan" (FTP: szkennelés) kiválasztása esetén

Elem	Leírás
No. (Sz.)	Írja be a regisztrációs számot.
Name (Név)	Adja be a regisztrációs nevet (legfeljebb 24 karakter).
Select from Address Book (Választás címjegyzékből)	Kattintson a  ikonra, majd a gyorsíró gombok listájáról válassza ki a rendeltetési helyet.
Direct Input (Közvetlen bevétel)	Vigye be közvetlenül a rendeltetési helyet. Adja meg a következő beállításokat. Host Address (Gazdagép címe) File Path (Fájl elérési útja) User ID (Felhasználó azonosító) Password (Jelszó) anonymous PASV Mode (PASV mód) Proxy Port Number (Port száma) Ha a gazdagép nevét írja be, jelölje ki a "Please check to enter host name." (Jelölje ki a gazdagép-név beírásához) négyzetet.
Resolution (Felbontás)	Válassza ki a felbontást.
File Type (Fájltípus)	Válassza ki a fájl formátumát.
Scan Setting (Szkennelési beállítás)	Válassza ki az egységet az adatok mentéséhez.
Simplex/Duplex (Szimplex/Duplex)	Közvetlenül írja be a rendeltetési e-mail címet.
Original Type (Eredeti típus)	Válassza ki az eredeti minőségét, azaz szöveg vagy fotó.
Color (Szín)	Válassza a színmódot. A mentéshez használható fájlformátumokat a színbeállítás korlátozhatja. A részleteket lásd "Fájltípus" a(z) 3-51 oldalon.
Separate Scan (Külön szkennelés)	Válassza ki az "ON" (BE) vagy az "OFF" (KI) beállítást.
Background Removal (Háttér eltávolítása)	Állítsa be a háttér megvilágításának erősségét.
Scan Size (A szkennelési méretek)	Válassza ki az eredeti méretét ("Auto", "Standard Size" (Szabvány méret) vagy "Custom Size" (Egyedi méret)). Az "Custom Size" (Egyedi méret)-hez határozza meg a szkennelés vízszintes és függőleges méretét.
E-Mail Notification (E-mail értesítés)	A fájl feltöltési címe elküldhető egy megadott címre.
Destination (Rendeltetési hely)	Az értesítési cím kiválasztásához kattintson a  ikonra.
File Name (Fájlnév)	Adja be a fájlnevet (legfeljebb 30 karakter).
Original Direction (Az eredeti irány)	Határozza meg az eredeti dokumentum tájolási irányát.
Bind (Kötés)	Válassza ki az eredeti kötési pozícióját.
Special Original (Speciális eredeti forrás)	Válassza ki, hogy meghatároz-e vegyes eredeti dokumentumot.

Elem	Leírás
Thick Original (Vastag eredeti)	Válassza ki, hogy engedélyezi-e a vastag eredeti dokumentumot.
Book Scanning (Könyv szkennelése)	Válassza ki az engedélyezi-e a könyv szkennelést.
Method (Módszer)	A könyv szkennelés engedélyezése esetén, válassza ki a szkennelési mód típusát.
Center Erase (Közep törlés)	A Book Copy (Könyvmásolás) engedélyezése esetén, adja meg a kinyitott dokumentum törlésre kerülő középső sávjának szélességét.
Bind Direction (Kötés tájolása)	A könyv szkennelés engedélyezése esetén, válassza ki a kötés irányát.
Erase (Törlés)	Határozza meg a törölni kívánt dokumentum kerületének szélességét.

Az "SMB: Scan" (SMB: szkennelés) kiválasztása esetén

Elem	Leírás
No. (Sz.)	Írja be a regisztrációs számot.
Name (Név)	Adja be a regisztrációs nevet (legfeljebb 24 karakter).
Select from Address Book (Választás címjegyzékből)	Kattintson a  ikonra, majd a gyorsíró gombok listájáról válassza ki a rendeltetési helyet.
Direct Input (Közvetlen bevétel)	Vigye be közvetlenül a rendeltetési helyet. Adja meg a következő beállításokat. Host Address (Gazdagép címe) (Nagybetűkkel írja be.) File Path (Fájl útvonal) (Nagybetűkkel írja be.) User ID (Felhasználó azonosító) Password (Jelszó) Ha a gazdagép nevét írja be, jelölje ki a "Please check to enter host name." (Jelölje ki a gazdagép-név beírásához) négyzetet.
Resolution (Felbontás)	Válassza ki a felbontást.
File Type (Fájltípus)	Válassza ki a fájl formátumát.
Scan Setting (Szkennelési beállítás)	Válassza ki az egységet az adatok mentéséhez.
Simplex/Duplex (Szimplex/Duplex)	Válasszon az "1-Sided" (1-oldalas), "2-Sided" (2-oldalas) vagy a "Cover + 2-Sided" (Borító+2-oldalas) lehetőségek közül.
Original Type (Eredeti típus)	Válassza ki az eredeti minőségét, azaz szöveg vagy fotó.
Color (Szín)	Válassza a színmódot. A mentéshez használható fájlformátumokat a színbeállítás korlátozhatja. A részleteket lásd "Fájlnév" a(z) 3-76 oldalon.
Separate Scan (Külön szkennelés)	Válassza ki az "ON" (BE) vagy az "OFF" (KI) beállítást.
Background Removal (Háttér eltávolítása)	Állítsa be a háttér megvilágításának erősségét.
Scan Size (A szkennelési méretek)	Válassza ki az eredeti méretét ("Auto", "Standard Size" (Szabvány méret) vagy "Custom Size" (Egyedi méret)). Az "Custom Size" (Egyedi méret)-hez határozza meg a szkennelés vízszintes és függőleges méretét.
E-Mail Notification (E-mail értesítés)	A fájl feltöltési címe elküldhető egy megadott címre.
Destination (Rendeltetési hely)	Az értesítési cím kiválasztásához kattintson a  ikonra.
File Name (Fájlnév)	Adja be a fájlnevet (legfeljebb 30 karakter).
Original Direction (Az eredeti iránya)	Határozza meg az eredeti dokumentum tájolási irányát.
Bind (Kötés)	Válassza ki az eredeti kötési pozícióját.
Special Original (Speciális eredeti (forrás))	Válassza ki, hogy meghatároz-e vegyes eredeti dokumentumot.
Thick Original (Vastag eredeti)	Válassza ki, hogy engedélyezi-e a vastag eredeti dokumentumot.
Book Scanning (Könyv szkennelése)	Válassza ki az engedélyezi-e a könyv szkennelést.
Method (Módszer)	A könyv szkennelés engedélyezése esetén, válassza ki a szkennelési mód típusát.





Elem	Leírás
Center Erase (Közep törlés)	A Book Copy (Könyvmásolás) engedélyezése esetén, adja meg a kinyitott dokumentum törlésre kerülő középső sávjának szélességét.
Bind Direction (Kötés tájolása)	A könyv szkennelés engedélyezése esetén, válassza ki a kötés irányát.
Erase (Törlés)	Határozza meg a törölni kívánt dokumentum kerületének szélességét.

A "User Box: Scan" (Felhasználói fiók: Szkennelés) kiválasztása esetén

Elem	Leírás
No. (Sz.)	Írja be a regisztrációs számot.
Name (Név)	Adja be a regisztrációs nevet (legfeljebb 24 karakter).
Select from Address Book (Választás címjegyzékből)	Közvetlenül írja be a rendeltetési e-mail címet.
Direct Input (Közvetlen bevétel)	Adja be közvetlenül a rendeltetési hely fiókszámát (beviteli tartomány: 1-től 999999999-ig)
Resolution (Felbontás)	Válassza ki a felbontást.
File Type (Fájltípus)	Válassza ki a fájl formátumát.
Scan Setting (Szkennelési beállítás)	Válassza ki az egységet az adatok mentéséhez.
Simplex/Duplex (Szimplex/Duplex)	Válasszon az "1-Sided" (1-oldalas), "2-Sided" (2-oldalas) vagy a "Cover + 2-Sided" (Borító+2-oldalas) lehetőségek közül.
Original Type (Eredeti típus)	Válassza ki az eredeti minőségét, azaz szöveg vagy fotó.
Color (Szín)	Válassza a színmódot. A mentéshez használható fájlformátumokat a színbeállítás korlátozhatja. A részleteket lásd "Fájlnév" a(z) 3-76 oldalon.
Separate Scan (Külön szkennelés)	Válassza ki az "ON" (BE) vagy az "OFF" (KI) beállítást.
Background Removal (Háttér eltávolítása)	Állítsa be a háttér megvilágításának erősségét.
Scan Size (A szkennelési méretek)	Válassza ki az eredeti méretét ("Auto", "Standard Size" (Szabvány méret) vagy "Custom Size" (Egyedi méret)). Az "Custom Size" (Egyedi méret)-hez határozza meg a szkennelés vízszintes és függőleges méretét.
E-Mail Notification (E-mail értesítés)	A fájl feltöltési címe elküldhető egy megadott címre.
Destination (Rendeltetési hely)	Az értesítési címek kiválasztásához kattintson a lista gombra.
File Name (Fájlnév)	Adja be a fájlnevet (legfeljebb 30 karakter).
Original Direction (Az eredeti irány)	Határozza meg az eredeti dokumentum tájolási irányát.
Bind (Kötés)	Válassza ki az eredeti kötési pozícióját.
Special Original (Speciális eredeti (forrás))	Válassza ki, hogy meghatároz-e vegyes eredeti dokumentumot.
Thick Original (Vastag eredeti)	Válassza ki, hogy engedélyezi-e a vastag eredeti dokumentumot.
Book Scanning (Könyv szkennelése)	Válassza ki az engedélyezi-e a könyv szkennelést.
Method (Módszer)	A könyv szkennelés engedélyezése esetén, válassza ki a szkennelési mód típusát.
Center Erase (Közep törlés)	A Book Copy (Könyvmásolás) engedélyezése esetén, adja meg a kinyitott dokumentum törlésre kerülő középső sávjának szélességét.
Bind Direction (Kötés tájolása)	A könyv szkennelés engedélyezése esetén, válassza ki a kötés irányát.

Elem	Leírás
Erase (Törlés)	Határozza meg a törölni kívánt dokumentum kerületének szélességét.

A "Group: Scan" (Csoport: Szkennelés) kiválasztása esetén

Elem	Leírás
No. (Sz.)	Írja be a regisztrációs számot.
Name (Név)	Adja be a regisztrációs nevet (legfeljebb 24 karakter).
Group (Csoport)	Kattintson a(z)  elemre, majd a listáról válasszon egy csoportos rendeltetési helyet, hogy megjelenjen a csoport száma.
Resolution (Felbontás)	Válassza ki a felbontást.
File Type (Fájltípus)	Válassza ki a fájl formátumát.
Scan Setting (Szkennelési beállítás)	Válassza ki az egységet az adatok mentéséhez.
Subject (Tárgy)	Adja meg a tárgyat (Not Specified (Nem meghatározott), 1 - 10). A "Not Specified" (Nem meghatározott) kiválasztása esetén, az alapértelmezett cím kerül használatba. A tartalom ellenőrzéséhez kattintson a(z)  ikonra.
Text (Szöveg)	Adja meg a szöveget (Not Specified (Nem meghatározott), 1 - 10). A "Not Specified" (Nem meghatározott) kiválasztása esetén az alapértelmezett cím kerül használatba. A tartalom ellenőrzéséhez kattintson a(z)  ikonra.
Simplex/Duplex (Szimplex/Duplex)	Válasszon az "1-Sided" (1-oldalas), "2-Sided" (2-oldalas) vagy a "Cover + 2-Sided" (Borító+2-oldalas) lehetőségek közül.
Original Type (Eredeti típus)	Válassza ki az eredeti minőségét, azaz szöveg vagy fotó.
Color (Szín)	Válassza a színmódot. A mentéshez használható fájlformátumokat a színbeállítás korlátozhatja. A részleteket lásd "Fájlnév" a(z) 3-76 oldalon.
Separate Scan (Külön szkennelés)	Válassza ki az "ON" (BE) vagy az "OFF" (KI) beállítást.
Background Removal (Háttér eltávolítása)	Állítsa be a háttér megvilágításának erősségét.
Scan Size (A szkennelési méretek)	Válassza ki az eredeti méretét ("Auto", "Standard Size" (Szabvány méret) vagy "Custom Size" (Egyedi méret)). Az "Custom Size" (Egyedi méret)-hez határozza meg a szkennelés vízszintes és függőleges méretét.
E-Mail Notification (E-mail értesítés)	A fájl feltöltési címe elküldhető egy megadott címre.
Destination (Rendeltetési hely)	Az értesítési cím kiválasztásához kattintson a  ikonra.
File Name (Fájlnév)	Adja be a fájlnevet (legfeljebb 30 karakter).
Original Direction (Az eredeti iránya)	Határozza meg az eredeti dokumentum tájolási irányát.
Bind (Kötés)	Válassza ki az eredeti kötési pozícióját.
Special Original (Speciális eredeti (forrás))	Válassza ki, hogy meghatároz-e vegyes eredeti dokumentumot.
Thick Original (Vastag eredeti)	Válassza ki, hogy engedélyezi-e a vastag eredeti dokumentumot.
Book Scanning (Könyv szkennelése)	Válassza ki az engedélyezi-e a könyv szkennelést.

Elem	Leírás
Method (Módszer)	A könyv szkennelés engedélyezése esetén, válassza ki a szkennelési mód típusát.
Center Erase (Közep törlés)	A Book Copy (Könyvmásolás) engedélyezése esetén, adja meg a kinyitott dokumentum törlésre kerülő középső sávjának szélességét.
Bind Direction (Kötés tájolása)	A könyv szkennelés engedélyezése esetén, válassza ki a kötés irányát.
Erase (Törlés)	Határozza meg a törölni kívánt dokumentum kerületének szélességét.

A "No Destination (Store Scanner)" (Nincs címzett (Szkenner tárolása) kiválasztása esetén

Elem	Leírás
No. (Sz.)	Írja be a regisztrációs számot.
Name (Név)	Adja be a regisztrációs nevet (legfeljebb 24 karakter).
Resolution (Felbontás)	Válassza ki a felbontást.
File Type (Fájlípus)	Válassza ki a fájl formátumát.
Scan Setting (Szkenelési beállítás)	Válassza ki az egységet az adatok mentéséhez.
Simplex/Duplex (Szimplex/Duplex)	Válasszon az "1-Sided" (1-oldalas), "2-Sided" (2-oldalas) vagy a "Cover + 2-Sided" (Borító+2-oldalas) lehetőségek közül.
Original Type (Eredeti típus)	Válassza ki az eredeti minőségét, azaz szöveg vagy fotó.
Color (Szín)	Válassza a színmódot. A mentéshez használható fájlformátumokat a színbeállítás korlátozhatja. A részleteket lásd "Fájlnev" a(z) 3-76 oldalon.
Separate Scan (Külön szkenelés)	Válassza ki az "ON" (BE) vagy az "OFF" (KI) beállítást.
Background Removal (Háttér eltávolítása)	Állítsa be a háttér megvilágításának erősségét.
Scan Size (A szkenelési méretek)	Válassza ki az eredeti méretét ("Auto", "Standard Size" (Szabvány méret) vagy "Custom Size" (Egyedi méret)). A "Custom Size" (Egyedi méret) kiválasztása esetén adja meg a szkenelés vízszintes és függőleges méretét.
E-Mail Notification (E-mail értesítés)	A fájl feltöltési címe elküldhető egy megadott címre.
Destination (Rendeltetési hely)	Az értesítési cím kiválasztásához kattintson a  ikonra.
File Name (Fájlnev)	Adja be a fájlnevet (legfeljebb 30 karakter).
Original Direction (Az eredeti irány)	Határozza meg az eredeti dokumentum tájolási irányát.
Bind (Kötés)	Válassza ki az eredeti kötési pozícióját.
Special Original (Speciális eredeti (forrás))	Válassza ki, hogy meghatároz-e egyes eredeti dokumentumot.
Thick Original (Vastag eredeti)	Válassza ki, hogy engedélyezi-e a vastag eredeti dokumentumot.
Book Scanning (Könyv szkenelése)	Válassza ki az engedélyezi-e a könyv szkenelését.
Method (Módszer)	A könyv szkenelés engedélyezése esetén, válassza ki a szkenelési mód típusát.
Center Erase (Közep törlés)	A Book Copy (Könyvmásolás) engedélyezése esetén, adja meg a kinyitott dokumentum törlésre kerülő középső sávjának szélességét.
Bind Direction (Kötés tájolása)	A könyv szkenelés engedélyezése esetén, válassza ki a kötés irányát.

Elem	Leírás
Erase (Törlés)	Határozza meg a törölni kívánt dokumentum kerületének szélességét.

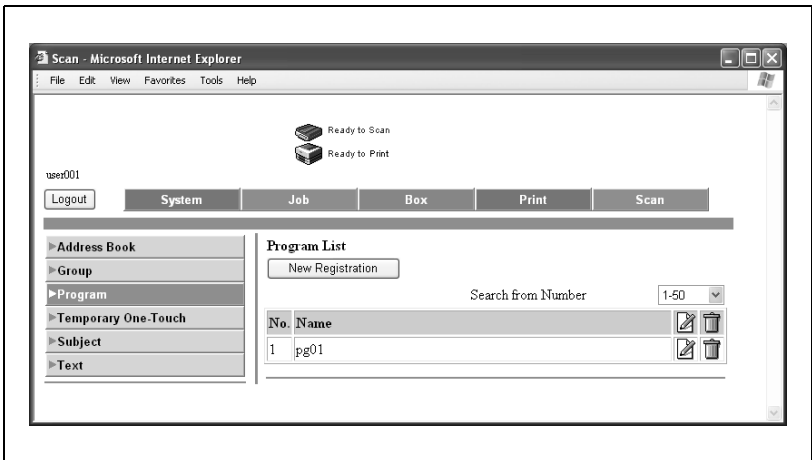

Több rendeltetési hely a rövidített rendeltetési helyek listájában programként regisztrálható.

Új rendeltetési helyek regisztrálásához

- 1 Kattintson az [New Registration] (Új regisztráció) gombra.
Megjelenik az adatátviteli mód kiválasztására szolgáló oldal.
- 2 Válassza az adatátvitel módját és kattintson a [Next] (Következő) gombra.
Megjelenik a regisztrálási oldal.

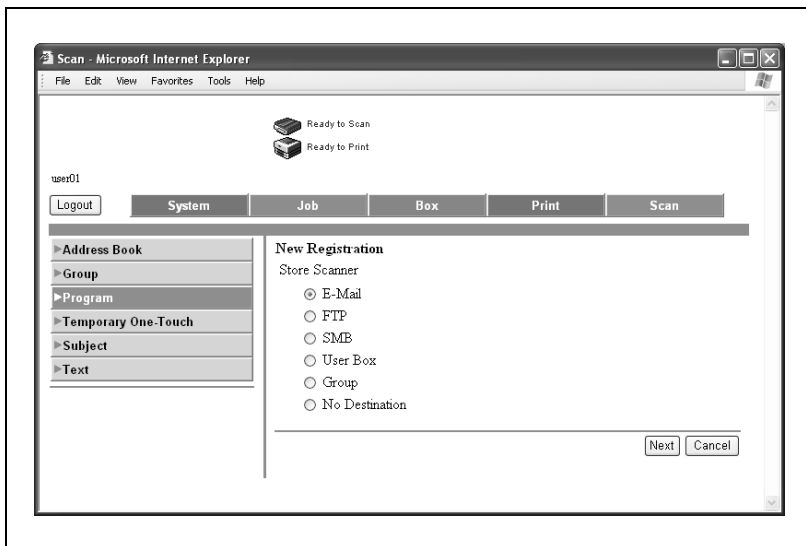

3 Adja meg a szükséges beállításokat, majd kattintson az [Apply] (Alkalmaz) gombra.

The screenshot shows a web browser window titled "Scan - Microsoft Internet Explorer". The page content is as follows:

Ready to Scan
Ready to Print

user001
Logout

System Job Box Print Scan

Address Book
 Group
 Program
 Temporary One-Touch
 Subject
 Text

Program (E-Mail-Scan)

No

Name

Destination Information

Select from Address Book

Direct Input

E-Mail Address

Basic Setting

Resolution

File Type

Scan Setting

Subject

Text

Simplex/Duplex

Original Type

Color

Separate Scan

Background Removal

Scan Size

Auto

Standard Size

Feed Direction

Custom Size

X + $\frac{1}{16}$ inch (2 - 17)

Y + $\frac{1}{16}$ inch (2 - 11 $\frac{11}{16}$)

Application Setting 1

File Name

Application Setting 2

Original Direction

Bind

Special Original

Thick Original

Book Scanning

Method

Center Erase + $\frac{1}{16}$ inch (0 - 1 $\frac{3}{16}$)

Bind Direction

Erase

Top + $\frac{1}{16}$ inch (0 - 2)

Left + $\frac{1}{16}$ inch (0 - 2)

Bottom + $\frac{1}{16}$ inch (0 - 2)

Right + $\frac{1}{16}$ inch (0 - 2)

5.9 Ideiglenes gyorsgomb regisztráció

Kattintson a szkennelés fülre, majd kattintson a "Temporary One-Touch" (Ideiglenes egyérintéses) gombra.

Az ideiglenes rendeltetési helyek regisztrálhatók.

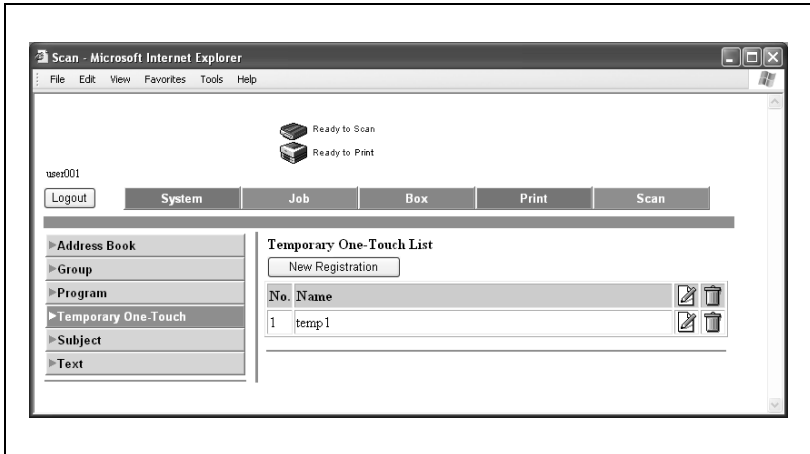

Ideiglenes rendeltetési helyek regisztrálása

- 1 Kattintson az [New Registration] (Új regisztráció) gombra.
Megjelenik az adatátviteli mód kiválasztására szolgáló oldal.
- 2 Válassza az adatátvitel módját és kattintson a [Next] (Következő) gombra.
Megjelenik a regisztrációs oldal.

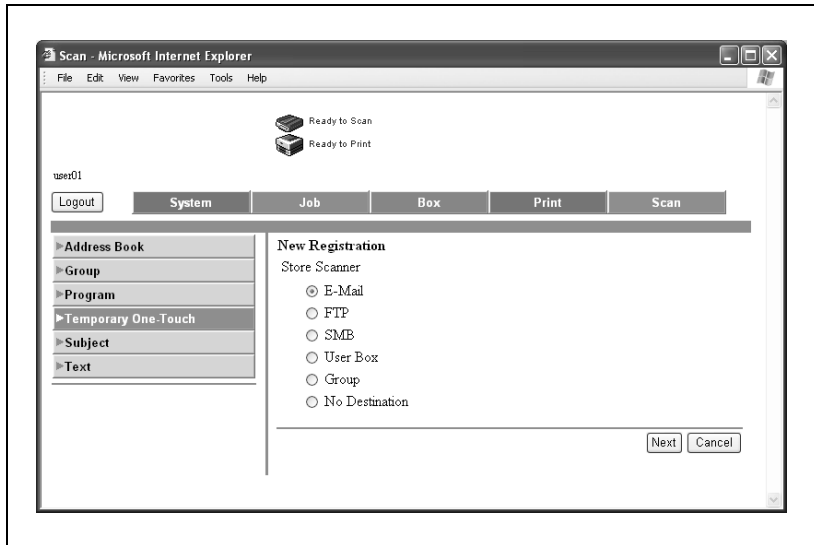

- 3 Adja be a beállításokat, majd kattintson az [Apply] (Alkalmaz) gombra.
A beállítás részletei a program regisztrálás részleteivel.
A részletekért lásd "Program regisztrálás" a(z) 5-36 oldalon.



Megjegyzés

Egy regisztrált ideiglenes rendeltetési hely meghatározásához, válassza ki a címet az [Index List] (Index lista) – [Temporary One-Touch] (Ideiglenes gyorsgomb) képernyőről a készülék kezelőpaneljén.

5.10 Tárgyregisztrálás

Kattintson a szkennelés följére, majd kattintson a "Subject" (Tárgy) gombra. Az e-mail küldésekor felhasználható legfeljebb 10 db. tárgy regisztrálható.



A tárgy regisztrálása

Ha az e-mail küldése fix tárggyal történik

- ✓ Kattintson az "E-mail Default" (E-mail alapértelmezés)-re annak kiválasztásához.

- 1 Kattintson a regisztrálni vagy szerkeszteni kívánt tárgy melletti  ikonra.

Megjelenik a regisztrációs oldal.

- 2 Adja meg a tárgyat, majd kattintson az [Apply] (Alkalmaz) gombra.

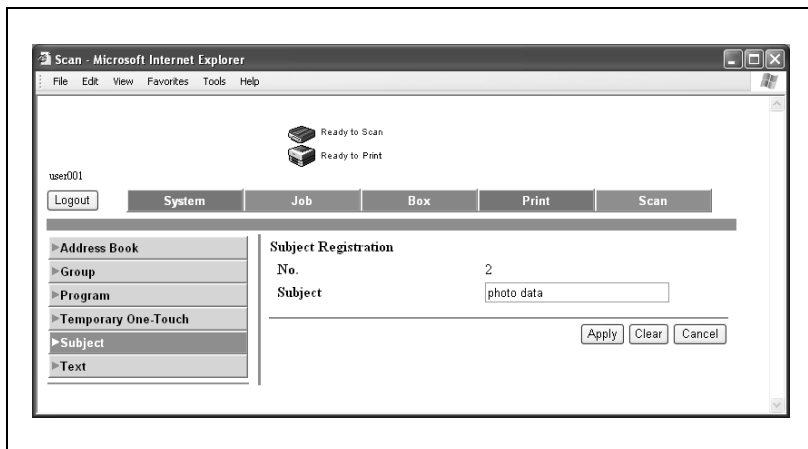

5.11 Szöveg regisztrálása

Kattintson a szkennelés följére, majd kattintson a "Text" (Szövegtörzs) gombra.

Az e-mail küldésekor felhasználható legfeljebb 10 db. szövegtörzs regisztrálható.

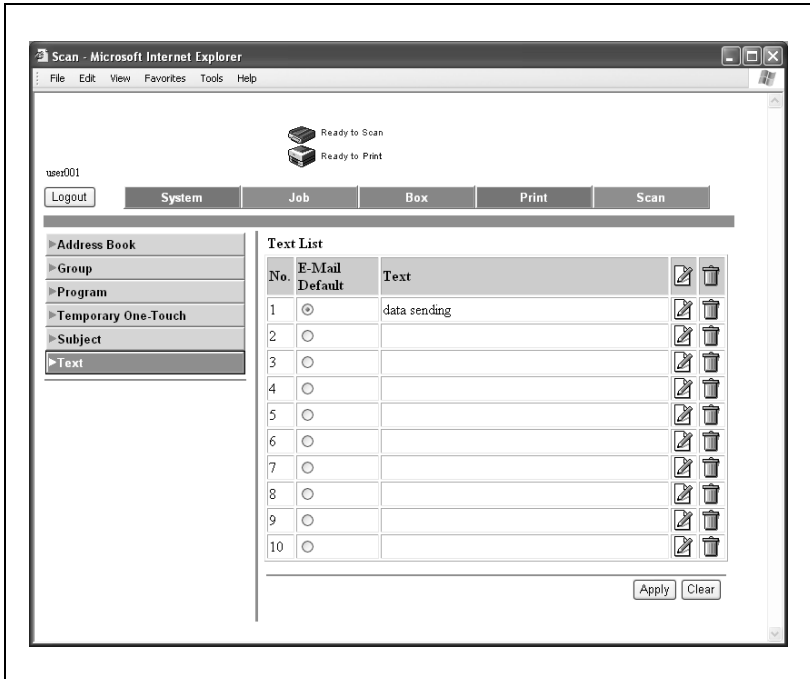

Szöveg regisztrálása

Ha az e-mail küldése fix szövegtörzssel történik

- ✓ Kattintson az "E-mail Default" (E-mail alapértelmezés)-re annak kiválasztásához.

- 1 Kattintson a regisztrálni vagy szerkeszteni kívánt tárgy melletti  ikonra.

Megjelenik a regisztrálási oldal.

- 2 Adja be a szövegtörzset, majd kattintson az [Apply] (Alkalmaz) gombra.

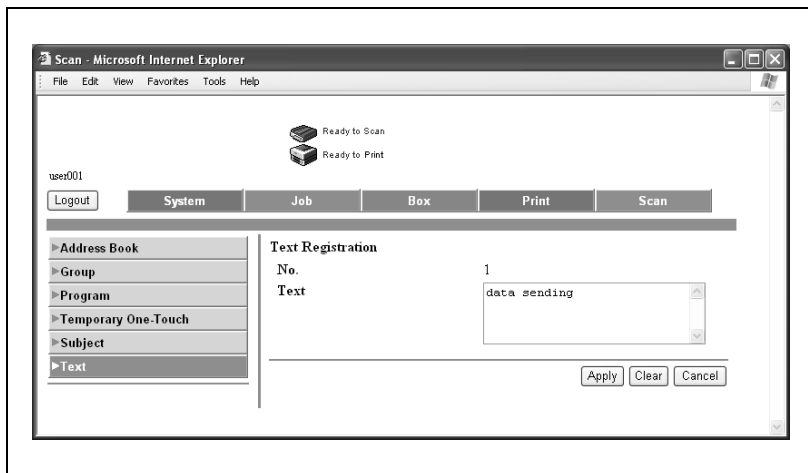

5.12 Felügyeleti mód

Felügyeleti módban elvégezhető a készülék konfigurálása. Ehhez hat fül (System (Rendszer), Job (Feladat), User Box (Felhasználói fiók), Print (Nyomtatás), Scan (Szkennelés) és Network (Hálózat)) áll rendelkezésre.

A felügyeleti módba történő bejelentkezés eljárását lásd "Bejelentkezés felügyeleti módba" a(z) 5-20 oldalon.

Bázis művelet

- 1 Kattintson a megfelelő fülre, és válassza ki a funkciót a baloldali menüből.
- 2 Állítsa be a megjelenő tételleket közvetlen bevitellel vagy a legördülő listából való kiválasztással.
- 3 A beállítások elfogadásához kattintson az [Apply] (Alkalmaz) gombra.

5.13 Network TWAIN (Hálózat TWAIN) (Felügyeleti mód)

A TWAIN műveleti reteszelési idejének beállítása

Megadható a kezelőpanel szkennelés alatti (kivéve a PUSH szkennelést) készülék műveleti reteszelési ideje. Adja be a reteszelési időt a 30 - 300 másodperces tartományban.

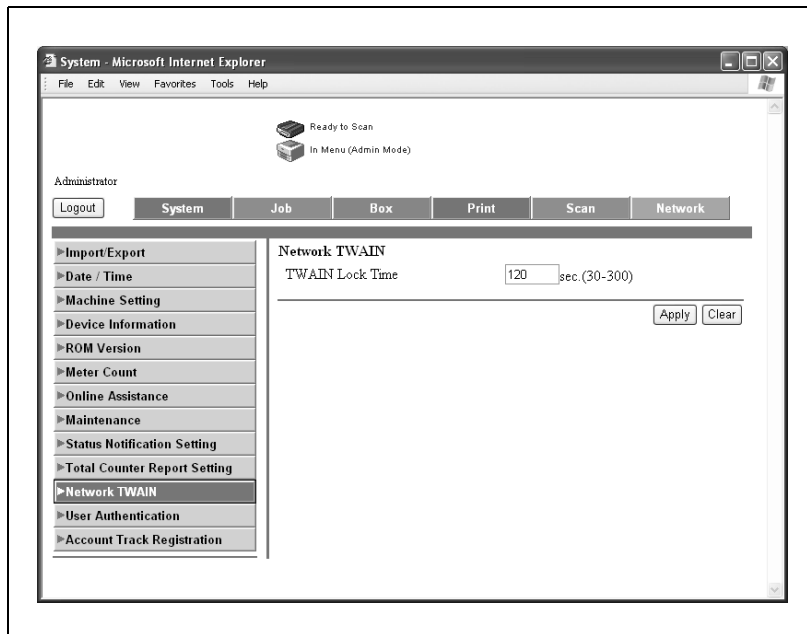

→ Adja be az időt, majd kattintson az [Apply] (Alkalmaz) gombra.

5.14 User Authentication (Felhasználó hitelesítés) (Felügyeleti mód)

User Registration (Felhasználó regisztráció)

Elvégezheti a beállítást a felhasználó hitelesítés végrehajtásához.

Regisztrálja a felhasználókat, akik bejelentkezhetnek.

Az elvégezhető beállítások az alábbiakban kerülnek ismertetésre.

Elem	Leírás
No. (Sz.)	Írja be a felhasználó regisztrációs számát.
User Name (Felhasználónév)	Írja be a felhasználónevet.
E-Mail Address (E-mail cím)	Írja be a felhasználó e-mail címét.
User Password (Felhasználó jelszava)	Írja be a felhasználó jelszavát.
Retype User Password (Felhasználó jelszava ismét)	A jóváhagyáshoz írja be ismét az új jelszót.
Account Name (Felhasználói számlanév)	Számlakövetés végrehajtása esetén, válassza ki a számla nevét. Kattintson a  ikonra és válassza ki a nevet a listáról.
Function Permission (Funkcióengedély)	Válassza ki, hogy engedélyezi-e az alábbi műveleteket. Copy (Másolás) Scan (Szkennelés) Fax Print (Nyomtatás) User Box (Felhasználói fiók) Print Scan/Fax from Box (Szkennelés nyomtatás/Fax fiókból)
Output Permission (Print) (Kiadási engedély (Nyomtatás))	Állítsa be, hogy engedélyezi-e az alábbi dokumentumok kiadását. Color (Színes) Black (Fekete)
Output Permission (Transmission) (Kiadási engedély (Küldés))	Állítsa be, hogy engedélyezi-e a színes dokumentumok küldését.
Max. engedélyezett szett (Teljes engedélyezett)	Határozza meg, hogy engedélyezi-e a másoláshoz és nyomtatáshoz használható lapok számának korlátozását. "Enable" (Enged) kiválasztása esetén, írja be a maximális értéket (1 és 9999999 között).
Max. engedélyezett szett (Egyedi engedélyezett)	Határozza meg, hogy engedélyezi-e a lapok számának korlátozását a színes vagy a fekete-fehér másoláshoz vagy nyomtatáshoz. "Enable" (Enged) kiválasztása esetén, írja be a maximális értéket (1 és 9999999 között).

Felhasználó regisztrálása

- 1 A System (Rendszer) fülön, kattintson a [User Authentication] (Felhasználó hitelesítés) menüpontra.
- 2 Kattintson a [New Registration] (Új regisztráció) gombra.

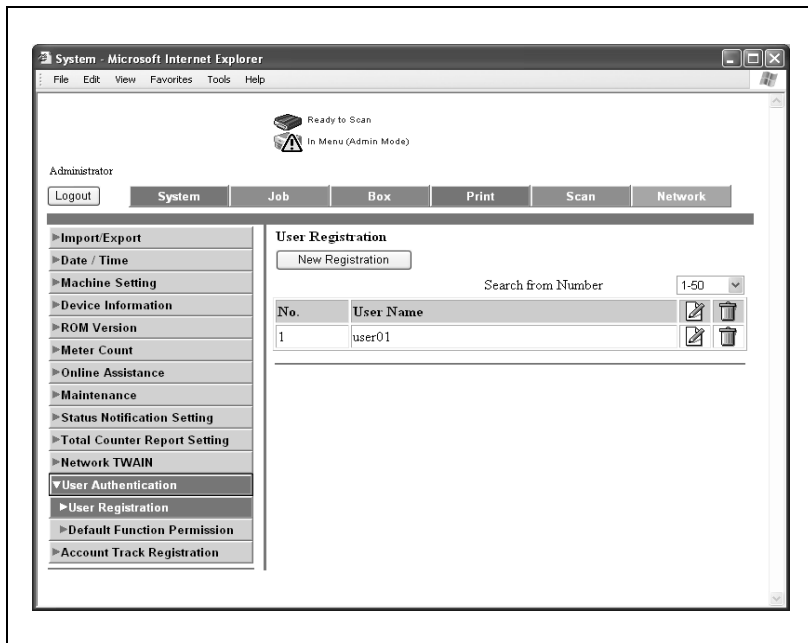

3 Végezze el a szükséges beállításokat.

System - Microsoft Internet Explorer

File Edit View Favorites Tools Help

Ready to Scan
In Menu (Admin Mode)

Administrator

Logout System Job Box Print Scan Network

▶ Import/Export
 ▶ Date / Time
 ▶ Machine Setting
 ▶ Device Information
 ▶ ROM Version
 ▶ Meter Count
 ▶ Online Assistance
 ▶ Maintenance
 ▶ Status Notification Setting
 ▶ Total Counter Report Setting
 ▶ Network TWAIN
 ▼ User Authentication
 ▶ User Registration
 ▶ Default Function Permission
 ▶ Account Track Registration

User Registration

No.

User Name

E-Mail Address

User Password

Retype User Password

Account Name

Function Permission

Copy

Scan

Print

User Box

Print Scan/Fax from Box

Output Permission(Print)

Color

Black

Output Permission(Transmission)

Color

Max. Allowance Set

Total Allowance

Total (1-9999999)

Individual Allowance

Color (1-9999999)

Black (1-9999999)

4 Kattintson az [Apply] (Alkalmaz) gombra.

5 Kattintson az [OK] gombra.

A regisztrált felhasználók információinak ellenőrzése vagy módosítása

Ellenőrizheti vagy módosíthatja a regisztrált felhasználók információit. A következő beállítások adhatók meg.

Elem	Leírás
No. (Sz.)	Megjeleníti felhasználó regisztrációs számát.
User Name (Felhasználónév)	Írja be a felhasználónevet.
E-Mail Address (E-mail cím)	Írja be a felhasználó e-mail címét.
Change User Password (Felhasználói jelszó módosítása)	Válassza ki a felhasználó jelszavának módosításához.
User Password (Felhasználó jelszava)	Írja be a felhasználó jelszavát.
Retype User Password (Felhasználó jelszava ismét)	A jóváhagyáshoz írja be ismét az új jelszót.
Account Name (Felhasználói számlanév)	Számlakövetés végrehajtása esetén válassza ki a számla nevét. Kattintson a(z)  ikonra, és válasszon egy nevet a listáról.
Function Permission (Funkcióengedély)	Válassza ki, hogy engedélyezi-e az alábbi műveleteket. Copy (Másolat) Scan (Szkennelés) Fax Print (Nyomatás) User Box (Felhasználói fiók) Print Scan/Fax from Box (Szkennelés nyomtatás/Fax fiókból)
Output Permission (Print) (Kiadási engedély (Nyomatás))	Állítsa be, hogy engedélyezi-e az alábbi dokumentumok kiadását. Color (Szín) Fekete (Black)
Output Permission (Transmission) (Kiadási engedély (Küldés))	Állítsa be, hogy engedélyezi-e a színes dokumentumok küldését.
Max. engedélyezett szett (Teljes engedélyezett)	Határozza meg, hogy engedélyezi-e a másoláshoz és nyomtatáshoz használható lapok számának korlátozását. "Enable" (Enged) kiválasztása esetén, írja be a maximális értéket (1 és 9999999 között).
Max. engedélyezett szett (Egyedi engedélyezett)	Határozza meg, hogy engedélyezi-e a lapok számának korlátozását a színes vagy a fekete-fehér másoláshoz vagy nyomtatáshoz. "Enable" (Enged) kiválasztása esetén, írja be a maximális értéket (1 és 9999999 között).

A regisztrált felhasználói információk ellenőrzése vagy módosítása

- 1 A System (Rendszer) fülön, kattintson a [User Authentication] (Felhasználó hitelesítés) menüpontra.
- 2 A felhasználó listában kattintson az ellenőrizni kívánt felhasználó melletti  ikonra.

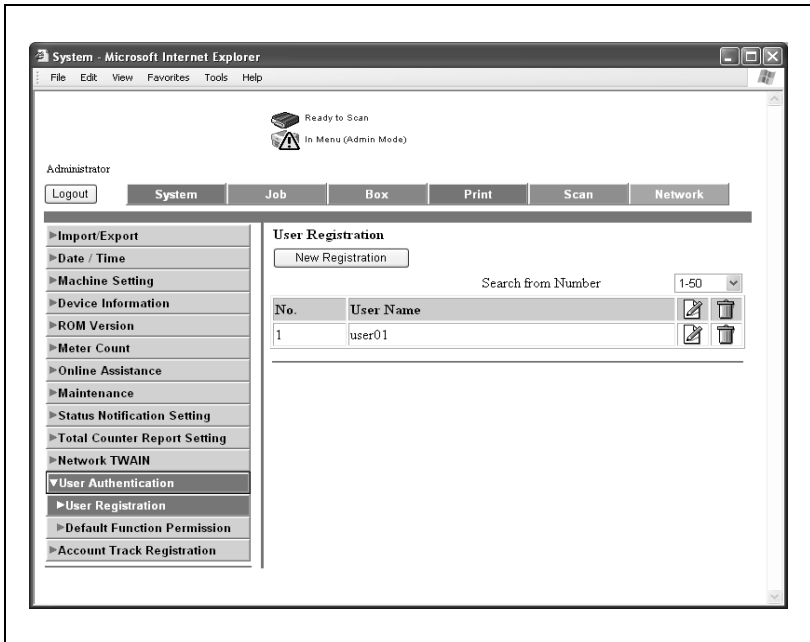

3 Ellenőrizze az információt, és szükség esetén módosítsa.

The screenshot shows the 'User Registration' configuration page in a Microsoft Internet Explorer browser window. The page is titled 'System - Microsoft Internet Explorer' and has a menu bar with 'File', 'Edit', 'View', 'Favorites', 'Tools', and 'Help'. Below the menu bar, there are icons for 'Ready to Scan' and 'In Menu (Admin Mode)'. The user is logged in as 'Administrator'.

The main content area is divided into two columns. The left column contains a navigation menu with the following items: 'Import/Export', 'Date / Time', 'Machine Setting', 'Device Information', 'ROM Version', 'Meter Count', 'Online Assistance', 'Maintenance', 'Status Notification Setting', 'Total Counter Report Setting', 'Network TWAIN', 'User Authentication', 'User Registration', 'Default Function Permission', and 'Account Track Registration'. The 'User Registration' item is currently selected.

The right column contains the 'User Registration' configuration form. It includes the following fields and options:

- User Registration**
 - No. 1
 - User Name user01
 - E-Mail Address
 - User Password is changed.
 - User Password
 - Retype User Password
 - Account Name test01
- Function Permission**
 - Copy
 - Scan
 - Print
 - User Box
 - Print Scan/Fax from Box
- Output Permission(Print)**
 - Color
 - Black
- Output Permission(Transmission)**
 - Color
- Max. Allowance Set**
 - Total Allowance**
 - Total (1-9999999)
 - Individual Allowance**
 - Color (1-9999999)
 - Black (1-9999999)

At the bottom right of the form, there are three buttons: 'Apply', 'Clear', and 'Cancel'.

4 Kattintson az [Apply] (Alkalmaz) gombra.

Egy regisztrált felhasználó törlése

- 1 A System (Rendszer) fülön, kattintson a [User Authentication] (Felhasználó hitelesítés) menüpontra.
- 2 A felhasználó listában kattintson a törölni kívánt felhasználó melletti  ikonra.

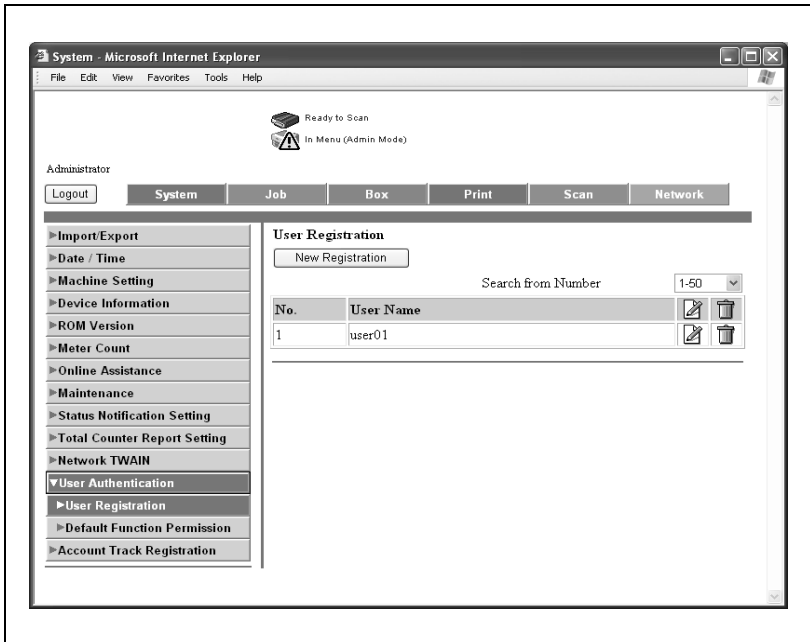

3 Ellenőrizze az üzenetet, majd kattintson az [OK] gombra.

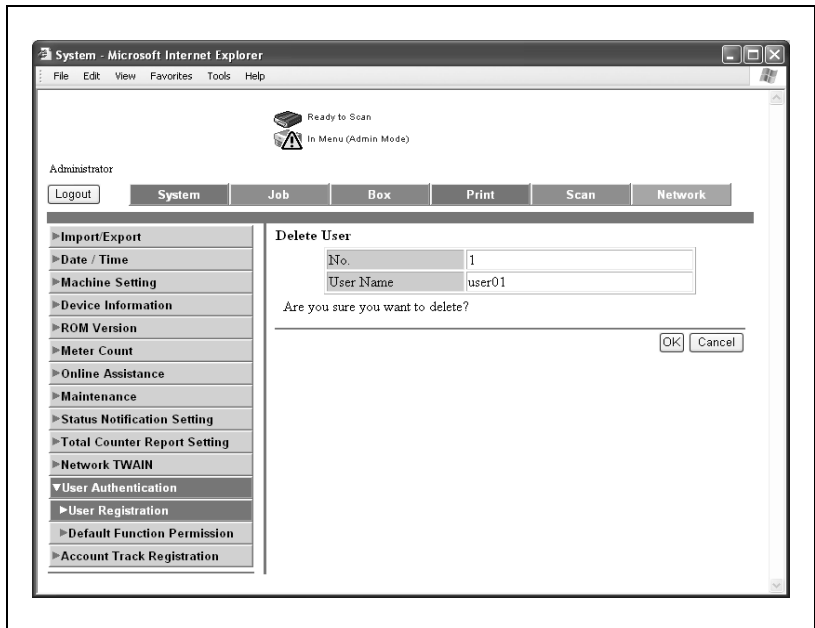

Alapértelmezett funkció engedély

Meghatározhatja a funkcióengedélyeket az összes regisztrált felhasználó számára.

Az elvégezhető beállítások az alábbiakban kerülnek ismertetésre.

Elem	Leírás
Copy (Másolat)	Határozza meg, hogy engedélyezi-e a másolás funkciót.
Scan (Szkennelés)	Határozza meg, hogy engedélyezi-e a szkennelés funkciót.
Print (Nyomtatás)	Határozza meg, hogy engedélyezi-e a nyomtatás funkciót.
User Box (Felhasználói fiók)	Határozza meg, hogy engedélyezi-e a mentés felhasználói fiókba funkciót, valamint a felhasználói fiók szerkesztése funkciót.
Print Scan/Fax from Box (Szkennelés nyomtatás/Fax fiókból)	Állítsa be, hogy engedélyezi-e a fogadott faxok nyomtatását.

Az alapértelmezett funkcióengedélyek meghatározása

- 1 A System (Rendszer) fülön, kattintson a [User Authentication] (Felhasználó hitelesítés) menüpontra.
- 2 Kattintson a [Default Function Permission] (Alapértelmezett funkcióengedély) menüpontra.
- 3 Végezze el a szükséges beállításokat.

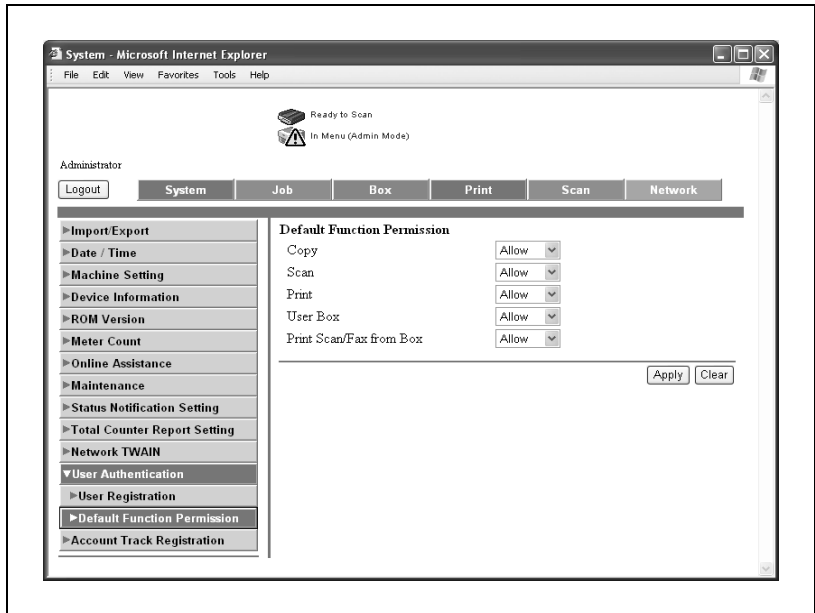

- 4 Kattintson az [Apply] (Alkalmaz) gombra.
- 5 Kattintson az [OK] gombra.

5.15 Account Track Registration (Számlakövetés regisztrálás) (Felügyeleti mód)

Account Track Registration (Számlakövetés regisztráció)

Számlakövetés alkalmazása esetén elvégezheti a beállításokat. Regisztrálja a számlákat, amelyek bejelentkezhetnek.

Az elvégezhető beállítások az alábbiakban kerülnek ismertetésre.

Elem	Leírás
No. (Sz.)	Írja be a számla regisztrációs számát.
Account Name (Felhasználói számlanév)	Írja be a számla nevét (legfeljebb 8 karakter).
Password (Jelszó)	Írja be a számla jelszavát (legfeljebb 8 karakter).
Retype Password (Írja be újra a jelszót)	A jóváhagyáshoz írja be ismét az új jelszót.
Output Permission (Print) (Kiadási engedély (Nyomtatás))	Állítsa be, hogy engedélyezi-e az alábbi dokumentumok kiadását. Color (Szín) Black (Fekete)
Output Permission (Transmission) (Kiadási engedély (Küldés))	Állítsa be, hogy engedélyezi-e a színes dokumentumok küldését.
Max. engedélyezett szett (Teljes engedélyezett)	Határozza meg, hogy engedélyezi-e a másoláshoz és nyomtatáshoz használható lapok számának korlátozását. "Enable" (Enged) kiválasztása esetén, írja be a maximális értéket (1 és 9999999 között).
Max. engedélyezett szett (Egyedi engedélyezett)	Határozza meg, hogy engedélyezi-e a lapok számának korlátozását a színes vagy a fekete-fehér másoláshoz vagy nyomtatáshoz. "Enable" (Enged) kiválasztása esetén, írja be a maximális értéket (1 és 9999999 között).

Egy számla regisztrálása

- 1 A System (Rendszer) fülön, kattintson az [Account Track Registration] (Számletekvetés regisztráció) menüpontra.
- 2 Kattintson a [New Registration] (Új regisztráció) gombra.

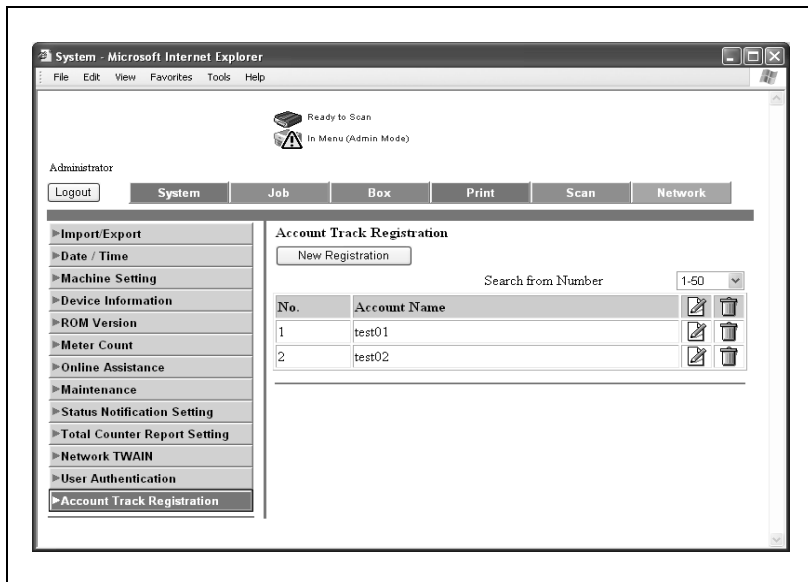

3 Adja meg a kívánt beállításokat.

System - Microsoft Internet Explorer

File Edit View Favorites Tools Help

Ready to Scan
In Menu (Admin Mode)

Administrator
Logout

System Job Box Print Scan Network

► Import/Export
► Date / Time
► Machine Setting
► Device Information
► ROM Version
► Meter Count
► Online Assistance
► Maintenance
► Status Notification Setting
► Total Counter Report Setting
► Network TWAIN
► User Authentication
► Account Track Registration

Account Track Registration

No.

Account Name

Password

Retype Password

Output Permission(Print)

Color Allow

Black Allow

Output Permission(Transmission)

Color Allow

Max. Allowance Set

Total Allowance

Total Disable
 (1-9999999)

Individual Allowance

Color Disable
 (1-9999999)

Black Disable
 (1-9999999)

4 Kattintson az [Apply] (Alkalmaz) gombra.

5 Kattintson az [OK] gombra.

A regisztrált számlák információinak ellenőrzése vagy módosítása

Az ellenőrizhető és módosítható beállítások az alábbiakban kerülnek ismertetésre.

Elem	Leírás
No. (Sz.)	Megjeleníti a számla regisztrációs számát.
Account Name (Felhasználói számlanév)	Írja be a számla nevét (legfeljebb 8 karakter).
Password is changed (A jelszó módosításra került).	Válassza ki a jelszó módosításához.
Password (Jelszó)	Írja be a számla új jelszavát (legfeljebb 8 karakter).
Retype Password (Írja be újra a jelszót)	A jóváhagyáshoz írja be ismét az új jelszót.
Output Permission (Print) (Kiadási engedély (Nyomatás))	Állítsa be, hogy engedélyezi-e az alábbi dokumentumok kiadását. Color (Szín) Black (Fekete)
Output Permission (Transmission) (Kiadási engedély (Küldés))	Állítsa be, hogy engedélyezi-e a színes dokumentumok küldését.
Max. engedélyezett szett (Teljes engedélyezett)	Határozza meg, hogy engedélyezi-e a másolóshoz és nyomtatáshoz használható lapok számának korlátozását. "Enable" (Enged) kiválasztása esetén, írja be a maximális értéket (1 és 9999999 között).
Max. engedélyezett szett (Egyedi engedélyezett)	Határozza meg, hogy engedélyezi-e a lapok számának korlátozását a színes vagy a fekete-fehér másolóshoz vagy nyomtatáshoz. "Enable" (Enged) kiválasztása esetén, írja be a maximális értéket (1 és 9999999 között).

A regisztrált számla információinak ellenőrzése vagy módosítása

- 1 A System (Rendszer) fülön, kattintson a [User Authentication] (Felhasználó hitelesítés) menüpontra.
- 2 A számla listában kattintson az ellenőrizni kívánt számla melletti  ikonra.

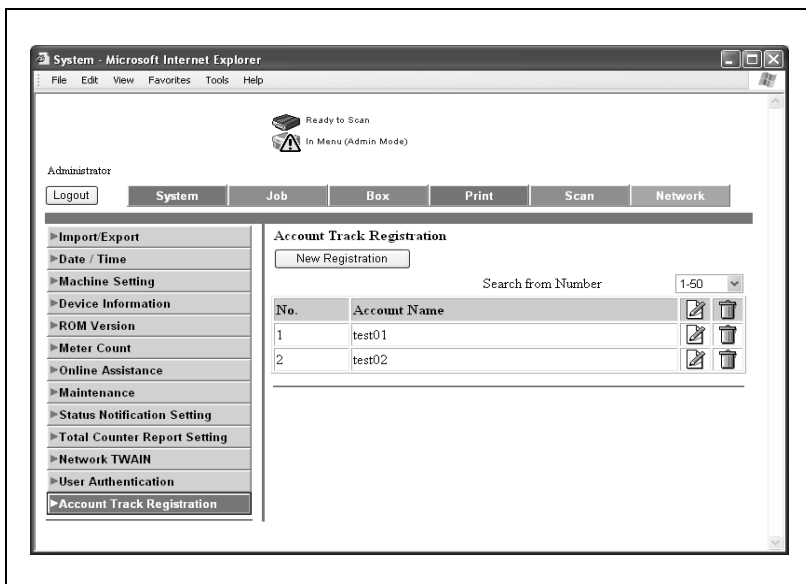

3 Ellenőrizze az információt, és szükség esetén módosítsa.

The screenshot shows a web browser window titled "System - Microsoft Internet Explorer". The browser's address bar and menu bar are visible. The main content area displays a web interface for "Account Track Registration". At the top, there are status indicators: "Ready to Scan" and "In Menu (Admin Mode)". Below these, the user is identified as "Administrator" with a "Logout" button. A navigation bar contains tabs for "System", "Job", "Box", "Print", "Scan", and "Network". The "System" tab is active, and a sidebar on the left lists various system settings, with "Account Track Registration" selected. The main content area is divided into two columns. The left column contains a list of settings: Import/Export, Date / Time, Machine Setting, Device Information, ROM Version, Meter Count, Online Assistance, Maintenance, Status Notification Setting, Total Counter Report Setting, Network TWAIN, User Authentication, and Account Track Registration. The right column is titled "Account Track Registration" and contains the following fields and controls:

- No. 1
- Account Name: test01
- Password is changed.
- Password: [text input]
- Retype Password: [text input]
- Output Permission(Print):
 - Color: Allow
 - Black: Allow
- Output Permission(Transmission):
 - Color: Allow
- Max. Allowance Set
- Total Allowance:
 - Total: Disable [text input] (1-9999999)
- Individual Allowance:
 - Color: Disable [text input] (1-9999999)
 - Black: Disable [text input] (1-9999999)

At the bottom right of the form, there are three buttons: "Apply", "Clear", and "Cancel".

4 Kattintson az [Apply] (Alkalmaz) gombra.

Egy regisztrált számla törlése

- 1 A System (Rendszer) fülön, kattintson a [User Authentication] (Felhasználó hitelesítés) menüpontra.
- 2 A számla listában kattintson a törölni kívánt számla melletti  ikonra.

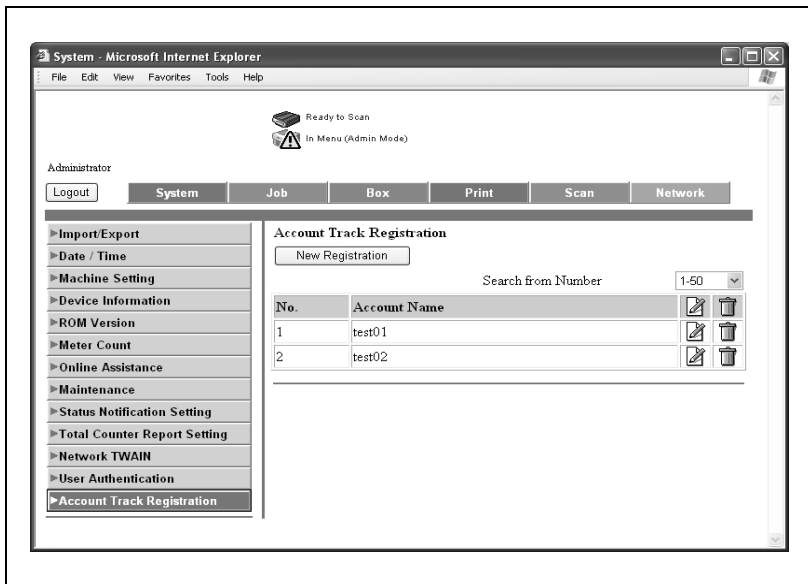

- 3 Ellenőrizze az üzenetet, majd kattintson az [OK] gombra.

5.16 Alkalmazás regisztrálás

Ha egy külső szerveren regisztrált alkalmazást használ, mint például a Right Fax Server, regisztrálhatja a beállításokat és az alkalmazás szerver-címét. Az alkalmazás és a szerver regisztrálásával, az alkalmazás kiválasztásával automatikusan csatlakozik a szerverhez.



Megjegyzés

Egy alkalmazás regisztrálása a következő két feltétel teljesülése esetén lehetséges.

A faxkészlet nem került felszerelésre.

Az Internet fax letiltásra került.

Egy alkalmazás regisztrálása

Az Application Registration (Alkalmazás regisztrálás) alatt legfeljebb 5 alkalmazás és szerver regisztrálható. A regisztrált alkalmazás tartalmának megfelelően végezheti el a beállításokat, például az egyedi elemek részére. A PageScope Web Connection programban a következő sablonok használhatók. A sablonokban az egyes alkalmazások részére különféle beállítások előre meghatározásra kerültek.



Megjegyzés

Ha nem használ sablont, kézi módon végezze el az egyedi elemek beállítását.

Önkiszolgáló faxhoz

Sz.	Gomb neve	Funkció neve	Billentyűzet típus	Alapértelmezett érték	Opció beállítás
1	Sender Name (Feladó neve) (CS)	Name (Név)	ASCII	Walkup	-
2	FAX Number (Faxszám) (CS)	PersonalFaxNumber (Személyes faxszám)	ASCII	-	-
3	TEL Number (Telefonszám) (CS)	PersonalVoiceNumber (Személyes hanghívás szám)	ASCII	-	-
4	Subject (Tárgy)	Subject (Tárgy)	ASCII	-	-
5	Billing Code 1 (Számlázási kód 1)	Billing Code 1 (Számlázási kód 1)	ASCII	-	-
6	Billing Code 2 (Számlázási kód 2)	Billing Code 2 (Számlázási kód 2)	ASCII	-	-

Számlás faxokhoz

Sz.	Gomb neve	Funkció neve	Billentyűzet típus	Alapértelmezett érték	Opció beállítás
1	Sender Name (Feladó neve) (CS)	Name (Név)	ASCII	-	-
2	User ID (Felhasználó azonosító)	ID (Azonosító)	ASCII	Walkup	-
3	Password (Jelszó)	Password (Jelszó)	ASCII	-	-
4	Password Auth# (Jelszó hitelesítés)	Authentication (Hitelesítés)	-	-	None (Nincs)
5	Subject (Tárgy)	Subject (Tárgy)	ASCII	-	-
6	Billing Code 1 (Számlázási kód 1)	Billing Code 1 (Számlázási kód 1)	ASCII	-	-
7	Billing Code 2 (Számlázási kód 2)	Billing Code 2 (Számlázási kód 2)	ASCII	-	-
8	CoverSheet Type (Borítólapp típusa)	CoverSheet (Borítólapp)	ASCII	-	-
9	Hold For Preview (Fenntartás megtekintésre)	Hold For Preview (Fenntartás megtekintésre)	-	-	False (Hamis)

Biztonságos dokumentumokhoz

Sz.	Gomb neve	Funkció neve	Billentyűzet típus	Alapértelmezett érték	Opció beállítás
1	User ID (Felhasználó azonosító)	ID (Azonosító)	ASCII	Walkup	-
2	Password (Jelszó)	Password (Jelszó)	ASCII	-	-
3	Password Auth# (Jelszó hitelesítés)	Authentication (Hitelesítés)	-	-	None (Nincs)
4	Subject (Tárgy)	Subject (Tárgy)	ASCII	-	-
5	Billing Code 1 (Számlázási kód 1)	Billing Code 1 (Számlázási kód 1)	ASCII	-	-
6	Billing Code 2 (Számlázási kód 2)	Billing Code 2 (Számlázási kód 2)	ASCII	-	-
7	CoverSheet Type (Borítólapp típusa)	CoverSheet (Borítólapp)	ASCII	-	-
8	Document PW (Dokumentum jelszó)	DocumentPassword (Dokumentum jelszó)	ASCII	-	-
9	Delivery Method (Kézbesítési mód)	Delivery (Kézbesítés)	-	-	Secure (Biztonságos)

Igazolt kézbesítéshez

Sz.	Gomb neve	Funkció neve	Billentyűzet típus	Alapértelmezett érték	Opció beállítás
1	User ID (Felhasználó azonosító)	ID (Azonosító)	ASCII	Walkup	-
2	Password (Jelszó)	Password (Jelszó)	ASCII	-	-
3	Password Auth# (Jelszó hitelesítés)	Authentication (Hitelesítés)	-	-	None (Nincs)
4	Subject (Tárgy)	Subject (Tárgy)	ASCII	-	-
5	Billing Code 1 (Számlázási kód 1)	Billing Code 1 (Számlázási kód 1)	ASCII	-	-
6	Billing Code 2 (Számlázási kód 2)	Billing Code 2 (Számlázási kód 2)	ASCII	-	-
7	CoverSheet Type (Borítólapp típusa)	CoverSheet (Borítólapp)	ASCII	-	-
8	Document PW (Dokumentum jelszó)	DocumentPassword (Dokumentum jelszó)	ASCII	-	-
9	Delivery Method (Kézbesítési mód)	Delivery (Kézbesítés)	-	-	Certified (Igazolt)

Egy alkalmazás új regisztrációs elemei

Egy alkalmazás regisztrálásakor az alábbiakban ismertetett elemeket lehet beadni.

Elem	Leírás
No. (Sz.)	A kiválasztott alkalmazás regisztrációs számát jeleníti meg.
Application Name (Alkalmazás neve)	Írja be az alkalmazás nevét (legfeljebb 16 karakter).
Host Address (Gazdagép címe)	Írja be az alkalmazáshoz regisztrált szerver gazdagép-címét (legfeljebb 15 karakter).
File Path (Fájl elérési útja)	Írja be az alkalmazás fájl-útvonalát (legfeljebb 96 karakter).
User ID (Felhasználó azonosító)	Írja be a szerverhez szükséges bejelentkezési felhasználó azonosítót (legfeljebb 47 karakter).
Password (Jelszó)	Írja be a szerverhez szükséges bejelentkezési jelszót (legfeljebb 31 karakter).
anonymous	Válassza ki, hogy engedélyezi-e a névtelen bejelentkezést.
PASV Mode (PASV mód)	Válassza ki, hogy engedélyezi-e a PASV módot.
Proxy	Válassza ki, hogy engedélyezi-e a proxy szerver használatát.
Port No. (Portsám)	Adja be a port számát (beviteli tartomány: 1 - 65535).

Ezenfelül az alábbiakban ismertetett beállítások elvégzésével határozza meg az egyedi elemeket.

Elem	Leírás
Custom Item List (Egyedi elemek listája)	Megjeleníti az egyedi elemeket, a gombok nevét és a sablon kiválasztása esetén alkalmazásra kerülő alapértelmezett értékeket. Kattintson a hozzáadandó vagy módosítandó elem  ikonjára.

Az alábbiakban ismertetettek alapján meghatározhatja az egyes funkciógombok részleteit.

Elem	Leírás
No. (Sz.)	Megjeleníti a kiválasztott elem számát.
Button name (Gomb neve)	Írja be a gomb nevét (legfeljebb 16 karakter).
Function Name (Funkció neve)	A funkció nevéként az ID (Azonosító), Name (Név), GeneralFaxNumber (Általános faxszám), GeneralVoiceNumber (Általános telefonszám), PersonalFaxNumber (Személyes faxszám), PersonalVoiceNumber (Személyes telefonszám), Password (Jelszó), Authentication (Hitelesítés), Subject (Tárgy), DelaySendDateTime (Késleltetett küldés dátuma és ideje), BillingCode1 (Számlázási kód 1), BillingCode2 (Számlázási kód 2), CoverSheet (Borítólap), DocumentPassword (Dokumentum jelszó), Delivery (Kézbesítés), HoldForPreview (Fenntartás megtekintésre), vagy TimeoutDateTime (Időtűllépés dátuma és ideje) közül választhat.
Message on Panel (Üzenet a panelen)	Írja be az MFP panelen kijelzésre kerülő nevet (legfeljebb 32 karakter).
Display Method (Kijelzési mód)	Kijelzési módként az Enable (Engedélyez), Enable Function (MFP Panel Input Required) (Funkció engedélyezés (MFP panel bevitel szükséges)), Disable (Tiltás) vagy a Do Not Display (Nincs kijelzés) lehetőségek közül választhat.
Default Value (Alapértelmezett érték)	Írja be az alapértelmezett értéket. Az alapértelmezett érték elrejtéséhez, válassza ki az "Input string shown as *****" (Beírt karakterlánc megjelenítése mint *****) lehetőséget.
Keyboard Type (Billentyűzet típus)	Billentyűzet típusaként válassza ki az ASCII lehetőséget.
Options (When Authentication is enabled.) (Opciók (Hitelesítés engedélyezése esetén.))	Válasszon a None (Nincs) vagy a Password (Jelszó) lehetőségek közül.
Options (When Delivery is enabled.) (Opciók (Kézbesítés engedélyezése esetén.))	Válasszon a Normal (Normál), Secure (Biztonságos), Certified (Igazolt) és a Secure Certified (Biztonságos igazolt) lehetőségek közül.
Options (When Hold For Preview is enabled.) (Opciók (Fenntartás megtekintéshez engedélyezése esetén.))	Válasszon a Yes (Igen) vagy a No (Nem) lehetőségek közül.
Input Type (Bemenet típusa)	Válassza a Year/Month/Day/Hour/Minute (Év/Hónap/Nap/Óra/Perc) lehetőséget.
Default (Alapértelmezés)	Válasszon a Select Device Time (Eszközidő) vagy Not Specify (Nincs meghatározva) lehetőségek közül.



Megjegyzés

Az alapértelmezett értékbe beírható maximális karakterszám a kiválasztott funkciótól függően változhat.

Egy alkalmazás regisztrálása

- 1 Válassza ki a regisztrálni kívánt alkalmazást és kattintson a [Registration/Edit] (Regisztráció/ Szerkesztés) gombra.
 - A nem regisztrált alkalmazásoknál a "Not Registered" (Nem regisztrált) felirat látható.

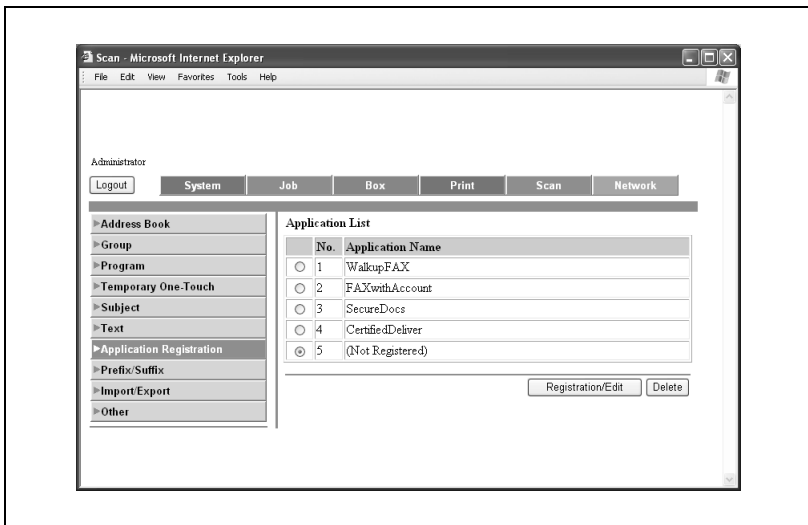

- 2 Válassza ki a sablon típusát, majd kattintson a [Next] (Tovább) gombra.

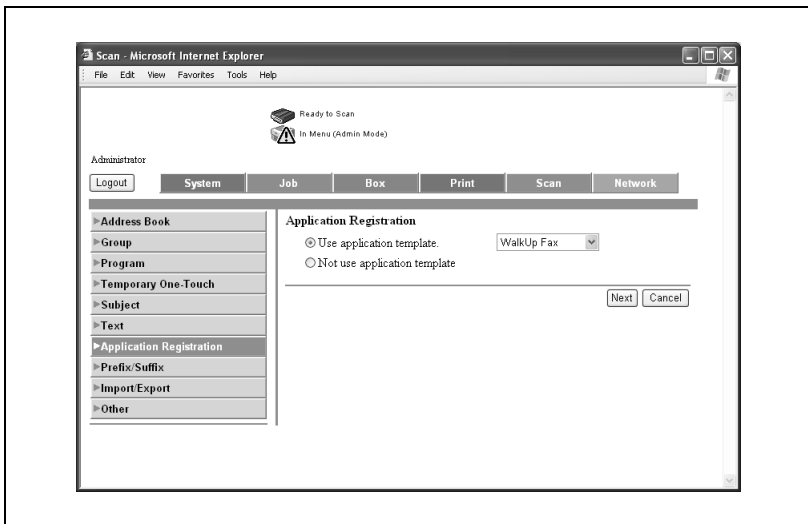

- 3 Végezze el az alkalmazás beállításait, majd kattintson a [Next] (Tovább) gombra.

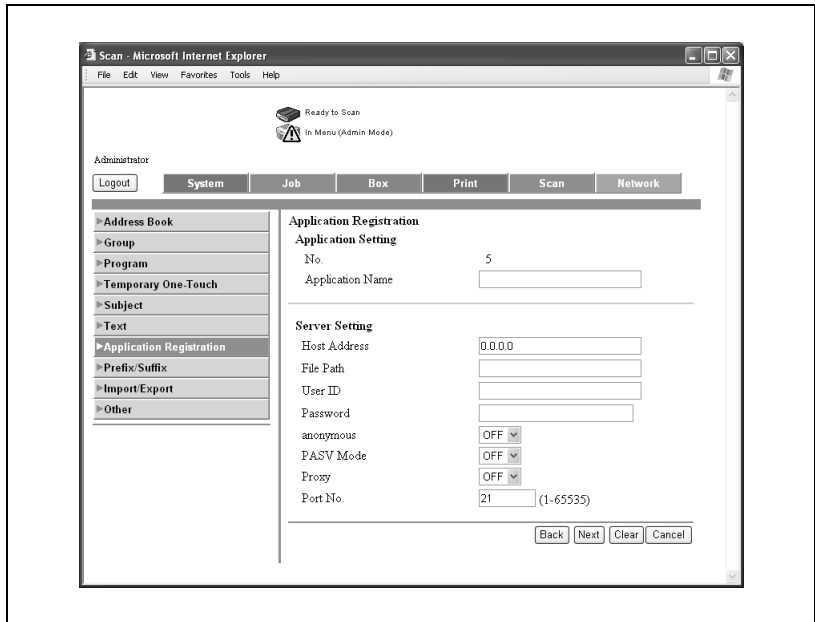

4 Végezze le az egyedi gombok elemeinek beállításait.

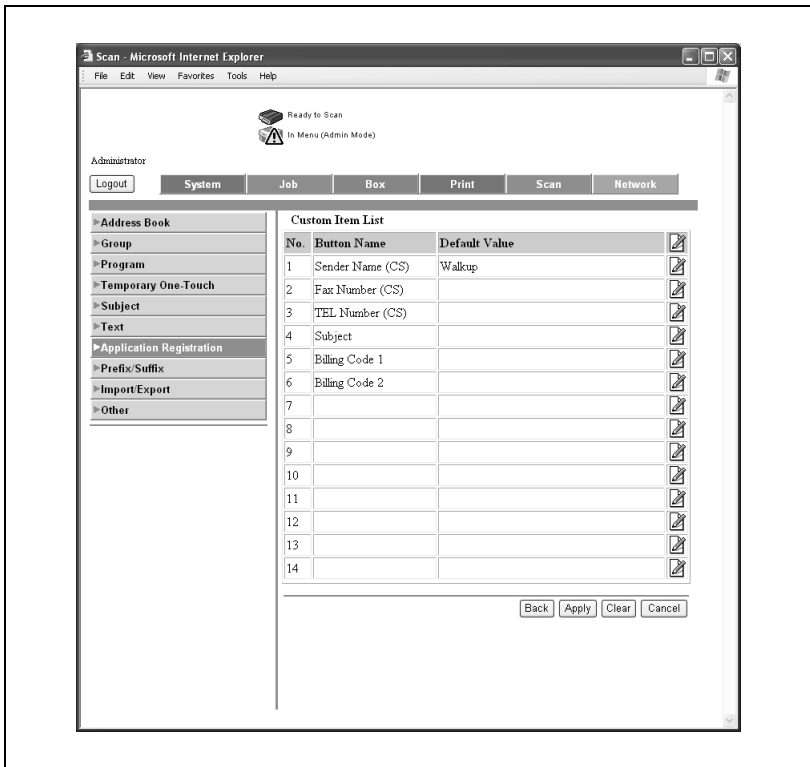

- 5 Az egyedi funkciók részleteinek beállításához kattintson a(z)  ikonra. Miután elvégezte a beállításokat, kattintson az [Apply] (Alkalmaz) gombra.

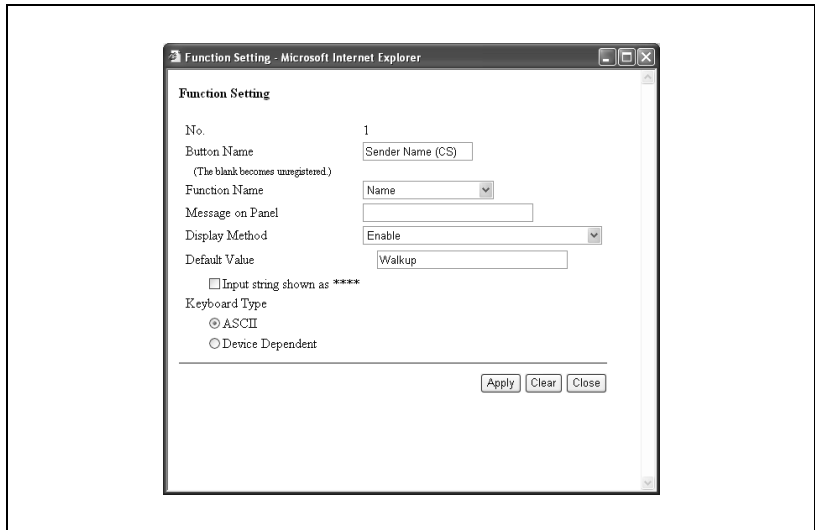

- 6 Kattintson az [Apply] (Alkalmaz) gombra.
- 7 Kattintson az [OK] gombra.

Az Alkalmazás szerkesztésénél beállítható elemek

Az alábbiakban ismertetett beállításokat az Edit Application (Alkalmazás szerkesztése) funkcióval végezheti el.

Application Setting (Alkalmazás beállítás)

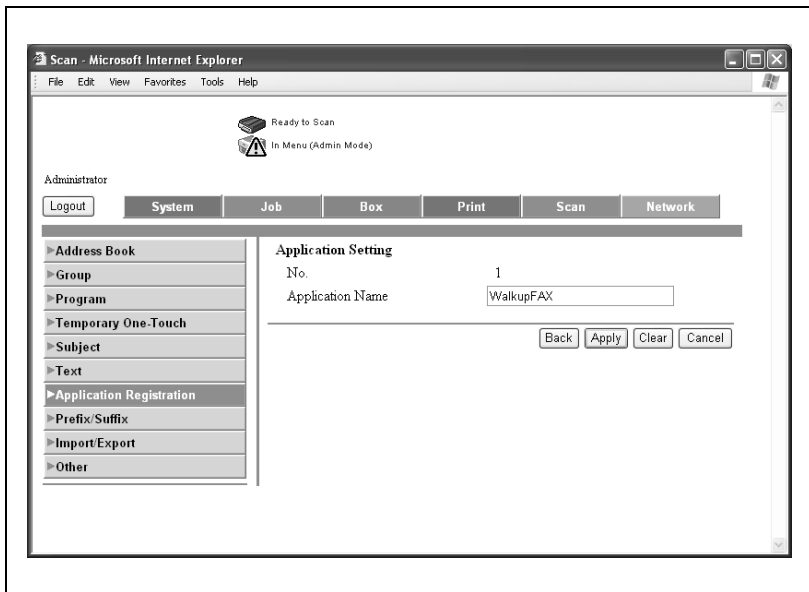

Elem	Leírás
No. (Sz.)	A kiválasztott alkalmazás regisztrációs számát jeleníti meg.
Application Name (Alkalmazás neve)	Írja be az alkalmazás nevét (legfeljebb 16 karakter).

Server Setting (Szerver beállítás)

Scan - Microsoft Internet Explorer

File Edit View Favorites Tools Help

Ready to Scan
In Menu (Admin Mode)

Administrator

Logout System Job Box Print Scan Network

Address Book
Group
Program
Temporary One-Touch
Subject
Text
Application Registration
Prefix/Suffix
Import/Export
Other

Server Setting

Host Address

File Path

User ID

Password

anonymous

PASV Mode

Proxy

Port No. (1-65535)

Back Apply Clear Cancel

Elem	Leírás
Host Address (Gazdagép címe)	Írja be az alkalmazáshoz regisztrált szerver gazdagép-címét (legfeljebb 15 karakter).
File Path (Fájl elérési útja)	Írja be az alkalmazás fájl-útvonalát (legfeljebb 96 karakter).
User ID (Felhasználó azonosító)	Írja be a szerverhez szükséges bejelentkezési felhasználó azonosítót (legfeljebb 47 karakter).
Password (Jelszó)	Írja be a szerverhez szükséges bejelentkezési jelszót (legfeljebb 31 karakter).
anonymous	Válassza ki, hogy engedélyezi-e a névtelen bejelentkezést.
PASV Mode (PASV mód)	Válassza ki, hogy engedélyezi-e a PASV módot.
Proxy	Válassza ki, hogy engedélyezi-e a proxy szerver használatát.
Port No. (Portszám)	Adja be a port számát (beviteli tartomány: 1 - 65535).

Custom Setting (Egyedi beállítás)

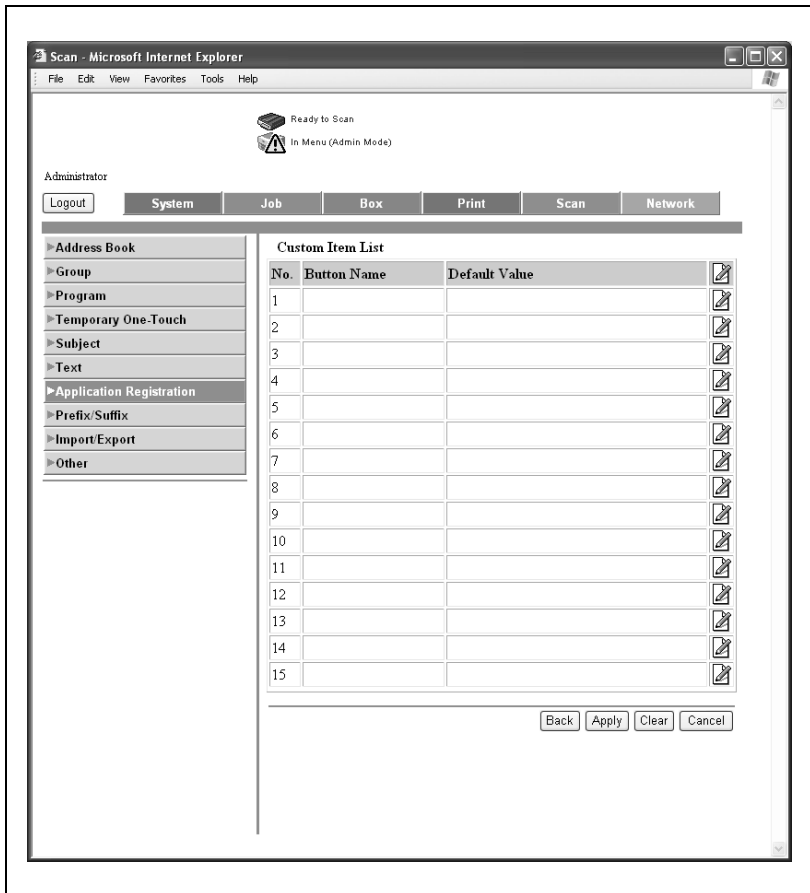

Elem	Leírás
Custom Item List (Egyedi elemek listája)	Megjeleníti az egyedi elemeket, a gombok nevét és a sablon kiválasztása esetén alkalmazásra kerülő alapértelmezett értékeket. Kattintson a hozzáadandó vagy módosítandó elem ikonjára.

Scan Setting (Szkennelési beállítás)

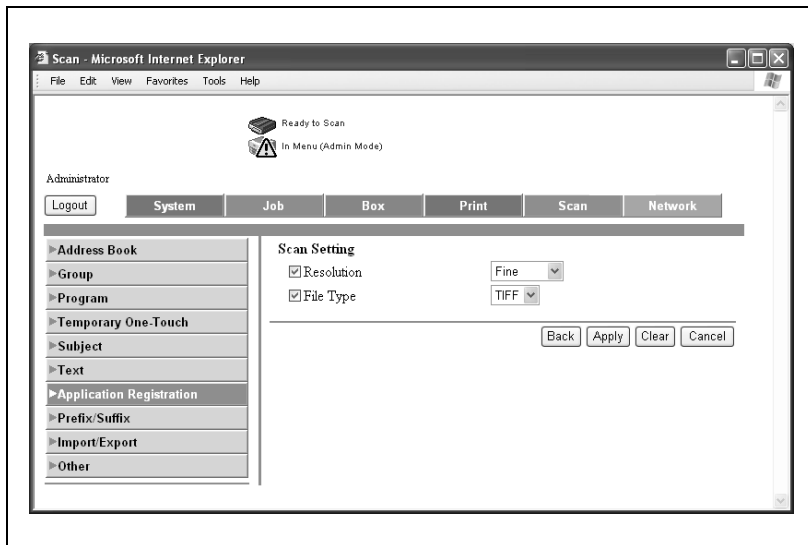

Elem	Leírás
Resolution (Felbontás)	Válassza ki, hogy engedélyezi-e a felbontás beállítását, és válassza ki a Normal (Normál) vagy a Fine (Finom) felbontást.
File Type (Fájltípus)	Válassza ki, hogy engedélyezi-e a fájltypus beállítását, majd válassza ki a PDF vagy a TIFF fájltypust.

Notification Setting (Értesítési beállítás)

Scan - Microsoft Internet Explorer

File Edit View Favorites Tools Help

Ready to Scan
In Menu (Admin Mode)

Administrator

Logout System Job Box Print Scan Network

Address Book
Group
Program
Temporary One-Touch
Subject
Text
Application Registration
Prefix/Suffix
Import/Export
Other

Notification Setting

Print Notification

Type

Port No. (1-65535)

Queue Name

Notification Event

E-Mail Address

Notification Event

File Name

Notification Event

Back Apply Clear Cancel

Elem	Leírás
Print Notification (Nyomatatási értesítés)	Válassza ki, hogy legyen-e értesítés a nyomtatásról.
Port No. (Portszám)	Adja be a port számát (beviteli tartomány: 1 - 65535).
Queue Name (Sor neve)	Írja be a várakozási sor nevét (legfeljebb 32 karakter).
Notification Event (Értesítési esemény)	Válassza ki az Error (Hiba), Success (Sikeres) vagy Always (Mindig) lehetőséget, mint az értesítési esemény típusát.
E-Mail Address (E-mail cím)	Válassza ki, hogy történjen-e e-mail értesítés, majd írja be a rendeltetési hely e-mail címét (legfeljebb 32 karakter).
Notification Event (Értesítési esemény)	Válassza ki az Error (Hiba), Success (Sikeres) vagy Always (Mindig) lehetőséget, mint az értesítési esemény típusát.
File Name (Fájlnév)	Válassza ki az értesítést a fájl nevéől.
Notification Event (Értesítési esemény)	Válassza ki az Error (Hiba), Success (Sikeres) vagy Always (Mindig) lehetőséget, mint az értesítési esemény típusát.

Egy regisztrált alkalmazás szerkesztése

- 1 Válassza ki a szerkeszteni kívánt alkalmazást, és kattintson a [Registration/Edit] (Regisztráció/ Szerkesztés) gombra.

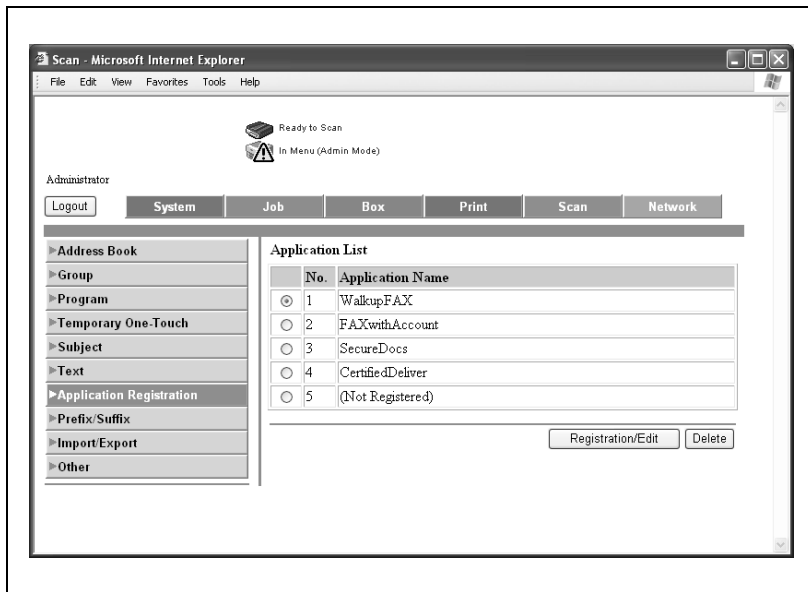

- 2 Válassza ki a szerkeszteni kívánt elem típusát, majd kattintson a [Next] (Tovább) gombra.

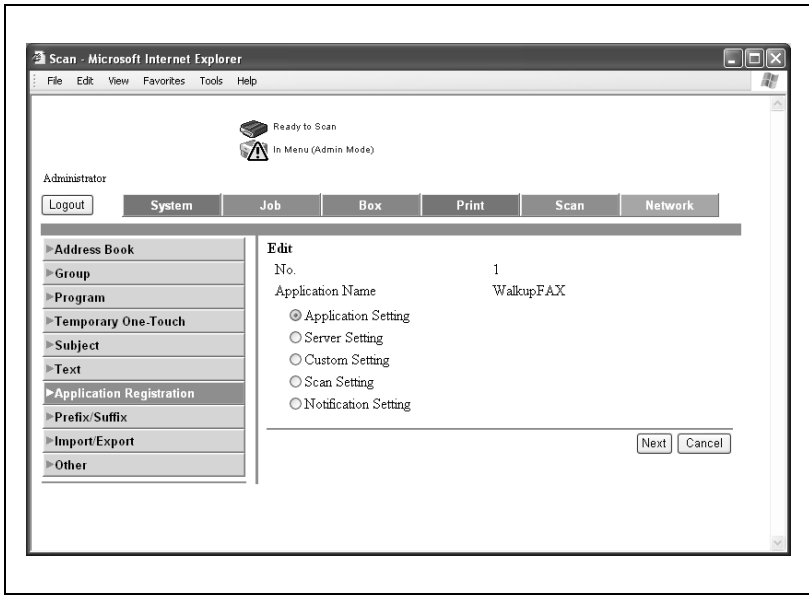

- 3 Végezze el a beállításokat.

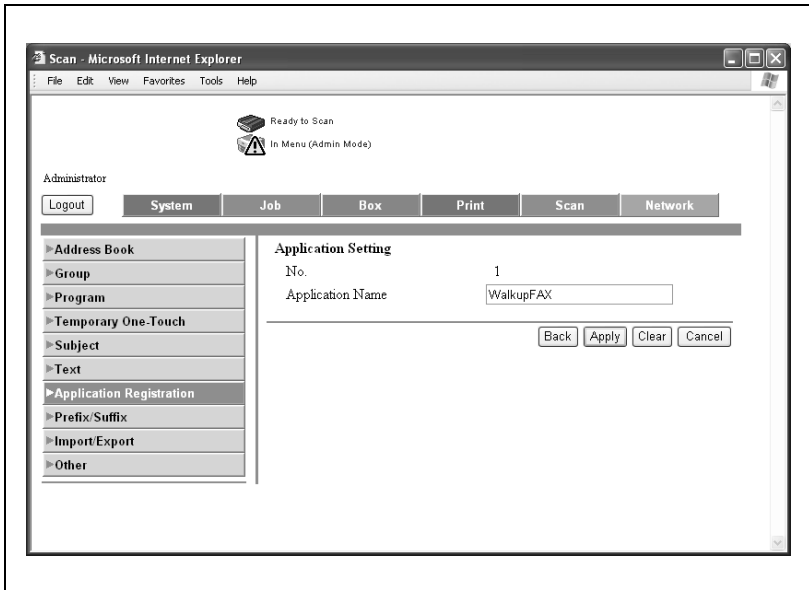

- 4 Kattintson az [Apply] (Alkalmaz) gombra.
- 5 Kattintson az [OK] gombra.

Egy regisztrált alkalmazás törlése

- 1 Válassza ki a törölni kívánt e alkalmazást, majd kattintson a [Delete] (Törlés) gombra.

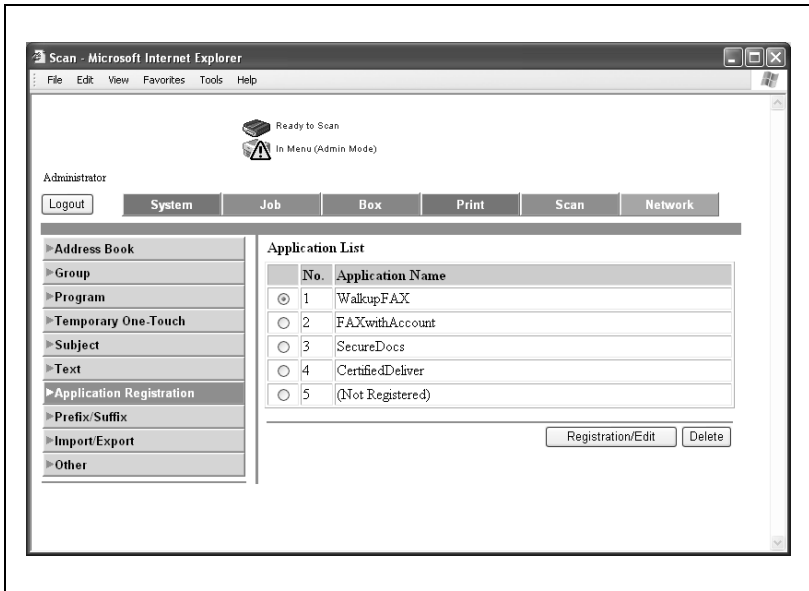

- 2 Ellenőrizze a beállítást, majd kattintson az [OK] gombra.
Az alkalmazás neve "Not Registered" (Nem regisztrált) értékre módosul.

5.17 Prefix/Suffix (Előtag/Toldalék)

Az e-mail küldésekor rendeltetési hely információként felkínált előtag és toldalék regisztrálható. Ha a címjegyzék felhasználók általi regisztrációja letiltott, megjelenik a címjegyzék regisztrálása menü.

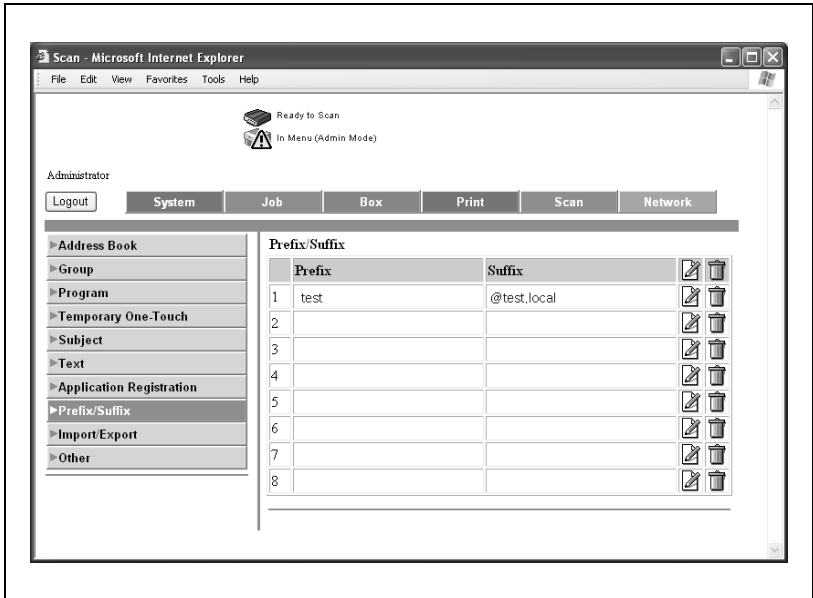

Előtagok és toldalékok regisztrálása

- 1 Kattintson a regisztrálni vagy szerkeszteni kívánt előtag/toldalék melletti  ikonra.
Megjelenik a regisztrálási oldal.
- 2 Adja meg az előtagot/toldalékot, majd kattintson az [Apply] (Alkalmaz) gombra.

Elem	Leírás
Prefix (Előtag)	Egy előtagot regisztrál. (beállítás: legfeljebb 20 karakter).
Suffix (Utótag)	Egy toldalékot regisztrál. (beállítás: legfeljebb 64 karakter).

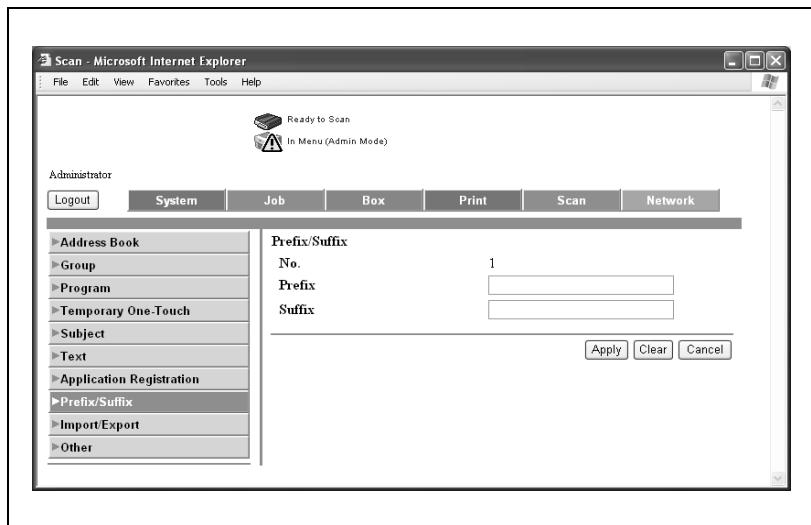

5.18 Import/Export

A számítógépen lévő címjegyzék-adat importjára vagy a készülékben lévő címjegyzék exportjára használják.

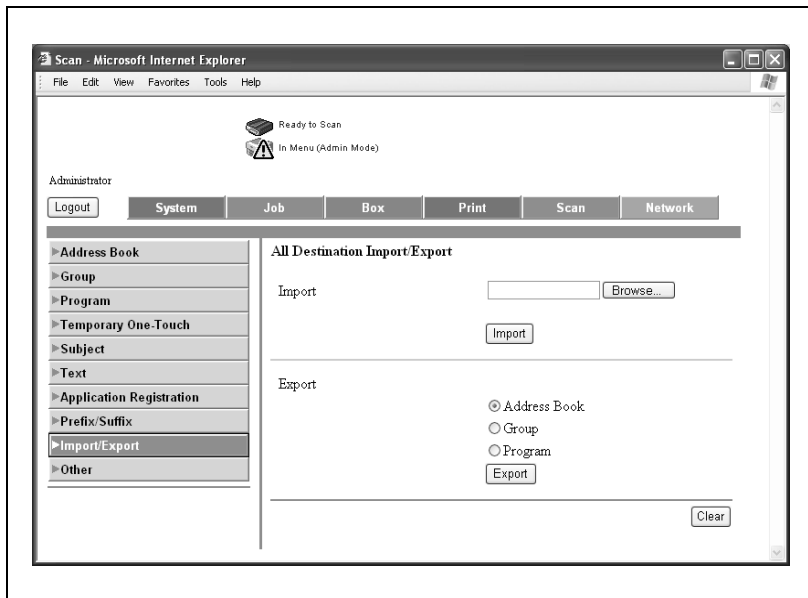

Importálás

- Kattintson a [Browse...] (Tallóz...) gombra, válassza ki az importálni kívánt címjegyzék-adatot, és kattintson az [Import] gombra.

Exportálás

- Kattintson az exportálni kívánt rendeltetési hely adataira, majd kattintson az [Export] gombra.

5.19 Other (Egyéb)

Meghatározza a címjegyzék korlátozásokat.

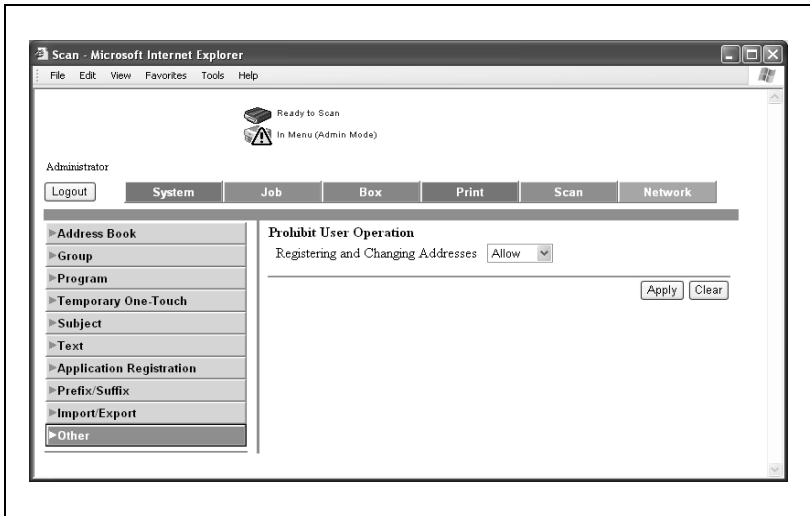

Elem	Leírás
Prohibit User Operation (Felhasználói kezelés letiltása)	Meghatározza, engedélyezhető-e a felhasználók általi rendeltetési hely regisztrálás.

5.20 TCP/IP Setting



Emlékeztető

Az összes hálózati beállítás aktiválásához először ki, majd be kell kapcsolni a hálózati feszültséget.

Amikor ki-, majd bekapcsolja főkapcsolót, várjon legalább 10 másodpercet, mielőtt ismét bekapcsolná a gépet, egyébként előfordulhat, hogy a másológép nem fog rendesen működni.

TCP/IP

Megadja a TCP/IP beállításokat.

Network - Microsoft Internet Explorer

Ready to Scan
In Menu (Admin Mode)

Administrator

Logout System Job Box Print Scan Network

▼ TCP/IP Setting

► TCP/IP Setting

► IP Filtering Setting

► NetWare Setting

► IPP Setting

► FTP Setting

► SNMP Setting

► SMB Setting

► AppleTalk Setting

► Bonjour Setting

► LDAP Setting

► E-Mail Setting

► Network Fax Setting

► SSL/TLS

► Authentication

► OpenAPI Setting

► TCP Socket Setting

TCP/IP Setting
* is reflected after reset.

TCP/IP ON OFF

(Turn the main switch OFF, and then ON, when changing TCP/IP.)

Network Speed

IP Address Setting Method*

DHCP*

BOOTP*

ARP/PING*

AutoIP*

IP Address

Subnet Mask

Default Gateway

RAW Port Number

Port 1	<input checked="" type="checkbox"/>	9100	(1-65535)
Port 2	<input checked="" type="checkbox"/>	9112	(1-65535)
Port 3	<input checked="" type="checkbox"/>	9113	(1-65535)
Port 4	<input checked="" type="checkbox"/>	9114	(1-65535)
Port 5	<input checked="" type="checkbox"/>	9115	(1-65535)
Port 6	<input checked="" type="checkbox"/>	9116	(1-65535)

Dynamic DNS Setting

Host Name

DNS Domain Name Setting

DNS Domain Auto Obtain

DNS Default Domain Name

DNS Search Domain Name1

DNS Search Domain Name2

DNS Search Domain Name3

DNS Server Setting

DNS Server Auto Obtain

Primary DNS Server

Secondary DNS Server1

Secondary DNS Server2

SLP Setting

SLP

LPD Setting

LPD

Elem	Leírás
TCP/IP	Engedélyezi/letiltja a TCP/IP-t.
Network Speed (Hálózat sebessége)	Megadja az adatátvitel sebességét.
IP Address Setting Method (IP-cím beállítási módszer)	Válassza ki az IP-cím beállítási módszerét.
IP Address (IP-cím)	Meghatározza a készülék IP-címét (szintaktika: "****.***.***.***", ahol a *** beviteli tartománya 0 - 255).
Subnet Mask (Alhálózati maszk)	Meghatározza a célhálózat alhálózati maszkját (szintaktika: "****.***.***.***", ahol a *** beviteli tartománya 0 - 255).
Default Gateway (Alapértelmezett átjáró)	Meghatározza a célhálózat alapértelmezett átjáróját (szintaktika: "****.***.***.***", ahol a *** beviteli tartománya 0 - 255).
RAW Port Number 1 (1. számú RAW port)	Meghatározza a RAW port számát (beviteli tartomány: 1 - 65535).
RAW Port Number 2 (2. számú RAW port)	
RAW Port Number 3 (3. számú RAW port)	
RAW Port Number 4 (4. számú RAW port)	
RAW Port Number 5 (5. számú RAW port)	
RAW Port Number 6 (6. számú RAW port)	
Dynamic DNS Setting (Dinamikus DNS beállítás)	Határozza meg, hogy használja-e a dinamikus DNS beállítást.
Host Name (Gazdagép neve)	Adja be a gazdaszámítógép nevét (legfeljebb 63 karakter).
DNS Domain Auto Obtain (DNS domain automatikus elérés)	Állítsa be, hogy engedélyezi-e a DNS domain név automatikus lekérését
DNS Default Domain Name (DNS alapértelmezett domain név)	Írja be az alapértelmezett DNS domain nevet (legfeljebb 254 karakter, a gazdagép nevével együtt).
DNS Search Domain Name1-3 (DNS keresés domain név 1-3)	Írja be a DNS keresési domain nevet (legfeljebb 254 karakter, a gazdagép nevével együtt).
DNS Server Auto Obtain (DNS szerver automatikus elérés)	Állítsa be, hogy engedélyezi-e a DNS szerver automatikus elérését
Primary DNS Server (Elsődleges DNS szerver)	Írja be az elsődleges DNS szerver IP-címét (***.***.***.*** formában, ahol a *** engedélyezett tartománya 0 - 255).
Secondary DNS Server1-2 (Másodlagos DNS szerver 1-2)	Írja be a tartalék DNS szerver IP-címét (***.***.***.*** formában, ahol a *** engedélyezett tartománya 0 - 255).
SLP	Engedélyezi/letiltja az SLP-t.
LPD	Engedélyezi/letiltja az LPD-t.

IP-cím szűrés

Beállítja az IP-cím szűrés funkciót.

A gazdaszámítógép IP-címének meghatározásával megadhatók belépési korlátozások.

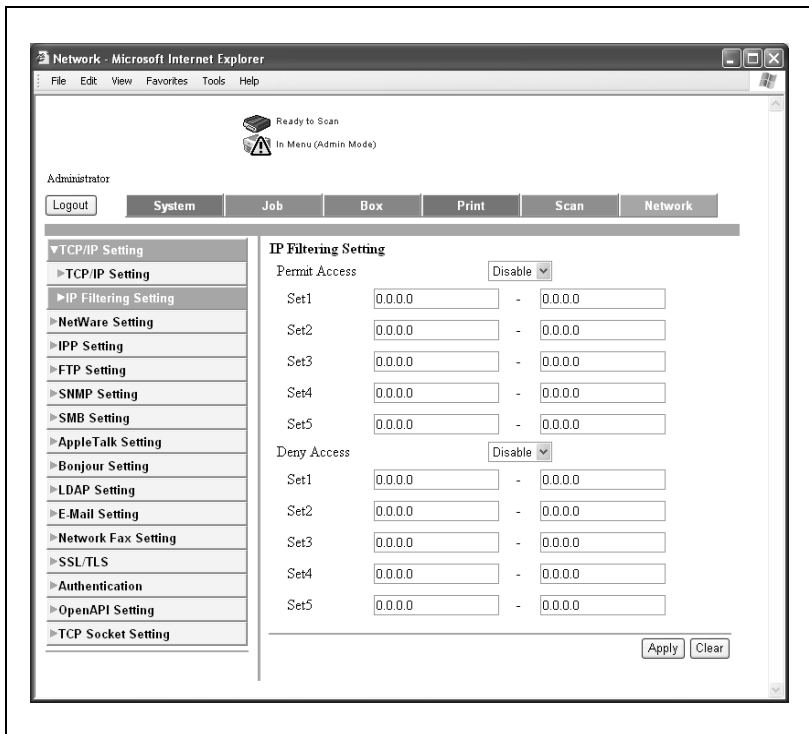

Elem	Leírás
Permit Access (Hozzáférés engedélyezés)	Engedélyezze/tiltsa le a belépés engedélyezés cím beállítását, majd adja be az engedélyezni kívánt címeket (szintaktika: "****.***.***.***", ahol a *** beviteli tartománya 0 - 255).
Deny Access (Hozzáférés letiltása)	Engedélyezze/tiltsa le a belépés elutasítási cím beállítását, majd adja be az elutasítani kívánt címeket (szintaktika: "****.***.***.***", ahol a *** beviteli tartománya 0 - 255).

5.21 NetWare Setting

Megadja a NetWare beállításokat.

The screenshot shows a web browser window titled "Network - Microsoft Internet Explorer". The address bar shows "Ready to Scan" and "In Menu (Admin Mode)". The browser interface includes a menu bar (File, Edit, View, Favorites, Tools, Help) and a toolbar with buttons for Logout, System, Job, Box, Print, Scan, and Network. A left-hand navigation pane lists various settings categories, with "NetWare Setting" selected. The main content area is titled "NetWare Setting" and includes a note: "* is reflected after reset." The settings are as follows:

- IPX Setting*: ON
- Ethernet Frame Type*: Auto Detect
- NetWare Print Mode*: OFF
- PServer
 - Print Server Name*: KMBT559332
 - Print Server Password: [Empty]
 - Polling Interval*: 1 sec. (1-65535)
 - Bindery/NDS Setting: NDS
 - Bindery
 - File Server Name: [Empty]
 - NDS
 - NDS Context Name: [Empty]
 - NDS Tree Name: [Empty]
- Nprinter/Rprinter
 - Printer Name*: KMBT559332
 - Printer Number*: 255 (0-255,255:Auto)
 - User Authentication Setting: ON

At the bottom right of the settings area, there are "Apply" and "Clear" buttons.

Elem	Leírás
IPX Setting (IPX beállítás)	Határozza meg, hogy engedélyezi-e az IPX beállítást.
Ethernet Frame Type (Ethernet keret típusa)	Válassza ki a keret típusát.
NetWare Print Mode (NetWare nyomtatási mód)	Az "OFF" (KI), "Pserver", "Nprinter" vagy "Rprinter" kiválasztásával állítsa be a nyomtatási módot a nyomtatószerveren.
Print Server Name (Nyomtatószerver neve)	Írja be a nyomtatószerver nevét (legfeljebb 63 karakter, kivéve / \ : ; , * [] < > + = ? .).
Print Server Password (Nyomtatószerver jelszó)	Adja be a nyomtatószerver jelszavát (legfeljebb 63 karakter).
Polling Interval (Lekérdezési időköz)	Adja be a nyomtatási sor szkennelés arányszámot (beviteli tartomány: 1 - 65535 másodperc).
Bindery/NDS Setting (Bindery/NDS beállítás)	Válassza az "NDS" vagy az "NDS/Bindery" beállítást.
File Server Name (Fájlszerver neve)	Írja be a Bindery fájlszerver nevét (legfeljebb 47 karakter, kivéve / \ : ; , * [] < > + = ? .).
NDS Context Name (NDS kontextus neve)	Írja be az NDS kontextus nevét (legfeljebb 191 karakter, kivéve / \ : ; , * [] < > + = ? .).
NDS Tree Name (NDS fa neve)	Írja be az NDS fa nevét (legfeljebb 63 karakter, kivéve / \ : ; , * [] < > + = ? .).
Printer Name (Nyomtató név)	Írja be az Nprinter/Rprinter nevét (legfeljebb 63 karakter, kivéve / \ : ; , * [] < > + = ? .).
Printer Number (A nyomtató száma)	Adja be az Nprinter/Rprinter nyomtató számát (beviteli tartomány: 0 - 255)
Authentication System (Hitelesítési rendszer)	Válassza ki, hogy használja-e a hitelesítési rendszer beállítást.

5.22 IPP Setting

Meghatározza az IPP nyomtatás beállításait.

The screenshot shows the 'IPP Setting' page in a Microsoft Internet Explorer browser window. The browser title is 'Network - Microsoft Internet Explorer'. The page content includes a navigation menu on the left with the following items: TCP/IP Setting, NetWare Setting, **IPP Setting**, FTP Setting, SNMP Setting, SMB Setting, AppleTalk Setting, Bonjour Setting, LDAP Setting, E-Mail Setting, Network Fax Setting, SSL/TLS, Authentication, OpenAPI Setting, and TCP Socket Setting. The main content area is titled 'IPP Setting' and contains the following configuration options:

- IPP Setting: ON (dropdown menu)
- Printer Name: MFP (text input)
- Printer Location: (text input)
- Printer Information: (text input)
- Printer URI:
 - http://192.168.1.20/ipp
 - http://192.168.1.20:80/ipp
 - ipp://192.168.1.20/ipp
 - ipp://192.168.1.20:631/ipp
 - http://192.168.1.20:631/ipp
 - ipp://192.168.1.20:631/ipp
- Support Operation:
 - Print Job
 - Accept IPP job: ON (dropdown menu)
 - Valid Job
 - Cancel Job
 - Open Job Attributes
 - Open Job
 - Open Printer Attributes
 - IPP Authentication Setting
- Authentication Method: requesting-user-name (dropdown menu)
- User Name: user (text input)
- Password: (text input)
- realm: 192.168.1.58 / ipp (text input)

At the bottom right of the page, there are 'Apply' and 'Clear' buttons.

Elem	Leírás
IPP Setting (IPP beállítás)	Határozza meg, hogy engedélyezi-e az IPP nyomtatás funkciót.
Printer Name (Nyomtató név)	Adja be a nyomtatónevet (legfeljebb 127 alfanumerikus karakter, kötőjel, és aláhúzás).
Printer Location (Nyomtató elhelyezése)	Adja meg a nyomtató helyét (legfeljebb 127 karakter). A "Print Location" (Nyomtató elhelyezése) mező tartalma bekerül az állapot értesítő e-mailbe. Az állapot értesítés részleteivel kapcsolatban, lásd "A Status értesítés beállításai" a(z) 4-131 oldalon.
Printer Information (Nyomtató információ)	Adja meg a nyomtató információt (legfeljebb 127 karakter).
Printer URI (Nyomtató URI)	Kijelzi annak a nyomtatónak az URI-jét, amely IPP használatával nyomtathat.
Supprt Operation (Művelet támogatása)	A tételek listájából meghatározza az IPP által támogatott nyomtatási műveleteket. Print Job (Feladat nyomtatás) Valid Job (Feladat érvényesítés) Cancel Job (Feladat törlés) Open Job Attributes (Feladat tulajdonságok megnyitása) Open Job (Feladat megnyitása) Open Printer Attributes (Nyomtató tulajdonságok megnyitása)
IPP Authentication Setting (IPP hitelesítés beállítása)	Válassza ki az IPP hitelesítés végrehajtásához és végezze el az alábbi beállításokat. Authentication Method (Hitelesítési eljárás) User Name (Felhasználónév) Password (Jelszó) Realm (Tartomány)

5.23 FTP Setting

FTP TX

Megadja az olyan kliens-beállításokat, mint az FTP proxy szerver.

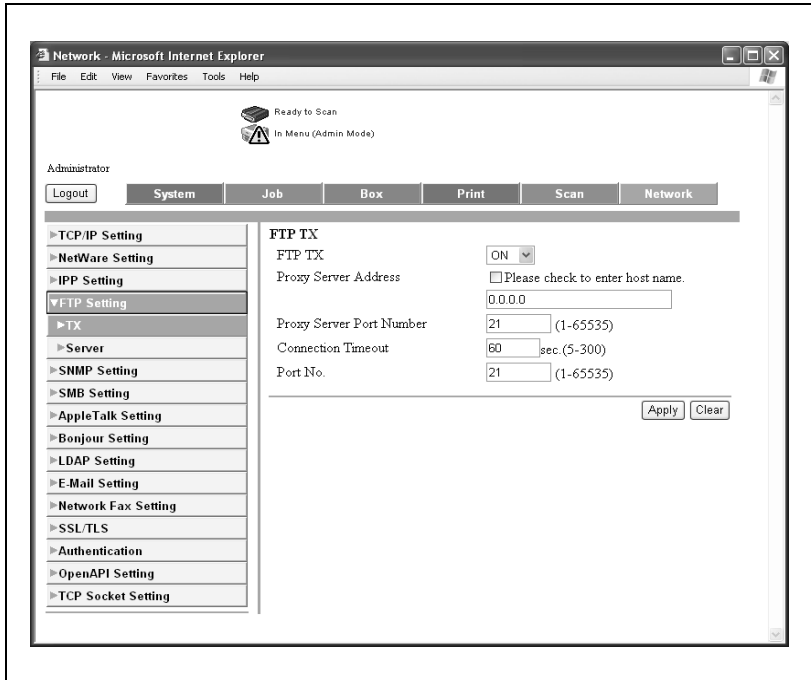

Elem	Leírás
FTP TX	Válassza ki, hogy használja-e a készüléket FTP szerverként.
Proxy Server Address (Proxy szerver címe)	Írja be a proxy szerver IP-címét ("***.***.***.***" formában, ahol a *** engedélyezett tartománya 0 - 255). Válassza ki a gazdagép-név beírásához.
Proxy Server Port Number (Proxy szerver portszám)	Adja be a proxy szerver portszámát (beviteli tartomány: 1 - 65535).
Connection Timeout (Csatlakozási időhatár)	Meghatározza az FTP szerver csatlakozási időtúllépését (beviteli tartomány: 5-300 másodperc).
Port No. (Portszám)	Adja be a port számát (beviteli tartomány: 1 - 65535).

FTP – Server (Szerver)

Megadja az FTP szerver beállításokat.

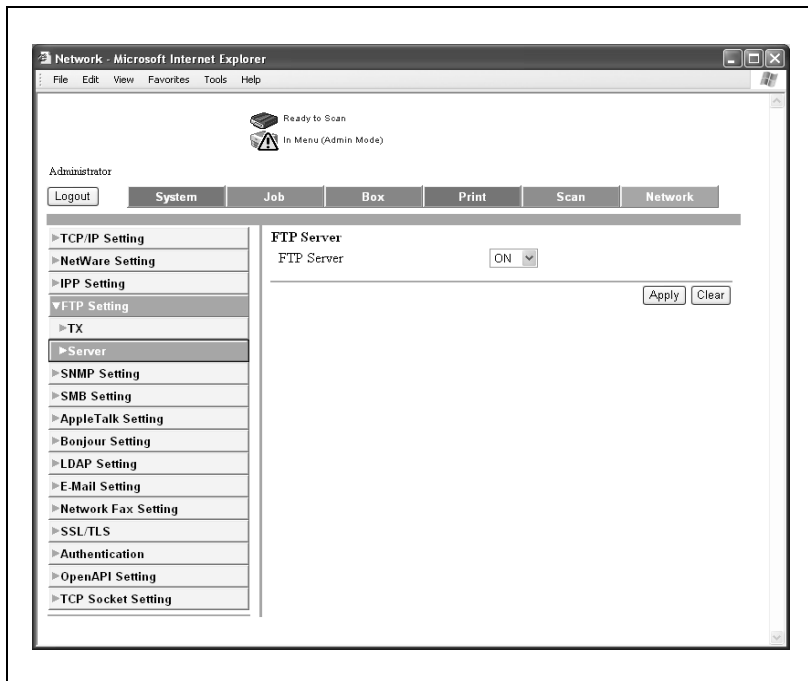

Elem	Leírás
FTP Server (FTP szerver)	Állítsa be az "ON" (BE) vagy az "OFF" (KI) értéket az FTP szerver részére.

5.24 SNMP Setting

Megadja az SNMP beállításokat.

Network - Microsoft Internet Explorer

File Edit View Favorites Tools Help

Ready to Scan
In Menu (Admin Mode)

Administrator

Logout System Job Box Print Scan Network

▶ TCP/IP Setting
 ▶ NetWare Setting
 ▶ IPP Setting
 ▶ FTP Setting
 ▶ **SNMP Setting**
 ▶ SMB Setting
 ▶ AppleTalk Setting
 ▶ Bonjour Setting
 ▶ LDAP Setting
 ▶ E-Mail Setting
 ▶ Network Fax Setting
 ▶ SSL/TLS
 ▶ Authentication
 ▶ OpenAPI Setting
 ▶ TCP Socket Setting

SNMP Setting

SNMP

SNMP v1/v2c(IP)
 SNMP v3(IP)
 SNMP v1(IPX)

UDP Port Setting (1-65535)

SNMP v1/v2c Setting

Community Name(Read)

Community Name(Write)

SNMP v3 Setting

Context Name

Discovery User Name

Read User Name

Security Level

auth-password

priv-password

Write User Name

Security Level

auth-password

priv-password

Elem	Leírás
SNMP	Meghatározza, használni kell-e az SNMP-t. Ezenfelül a listából válassza ki a használt SNMP típust. SNMPv1/v2c (IP) SNMPv3 (IP) SNMPv1 (IPX)
UDP Port Setting (UDP port beállítása)	Írja be az UDP portszámát (beviteli tartomány: 1 - 65535).
SNMP v1/v2c Setting (SNMP v1/v2c beállítás)	Írja be az olvasási és írási közösség nevét. (legfeljebb 15 karakter).
SNMP v3 Setting (SNMP v3 beállítás)	Végezze el valamennyi alábbi beállítást. Context Name (Kontextus név) Discovery User Name (Felfedező felhasználónév) Read User Name (Olvasó felhasználónév), Security Level (Biztonsági szint), auth-password (eng-jelszó), priv-password (priv-jelszó) Write User Name (Író felhasználónév), Security Level (Biztonsági szint), auth-password (eng-jelszó), priv-password (priv-jelszó)

5.25 SMB Setting

WINS Setting (WINS beállítás)

Elvégezheti az SNB WINS beállításait.

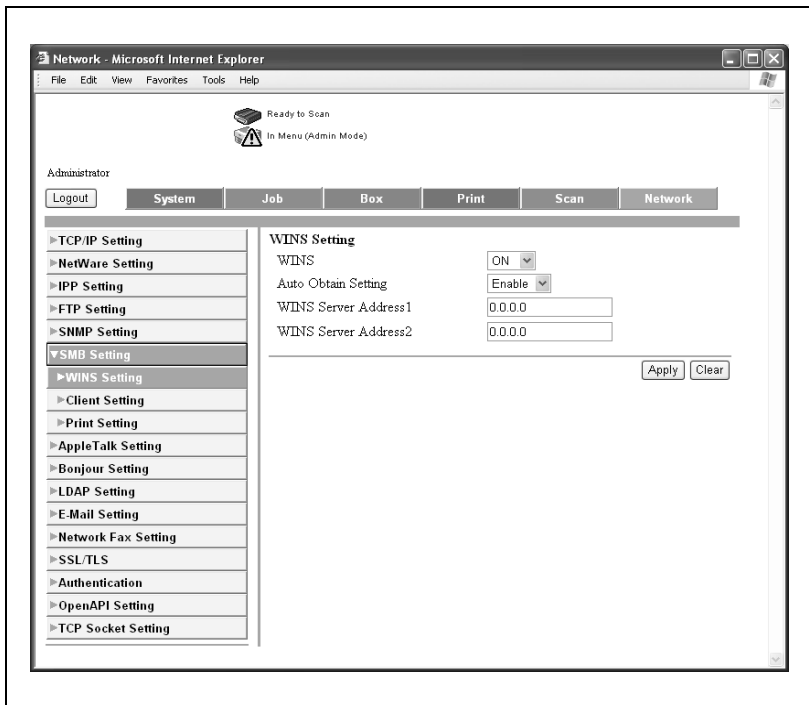

Elem	Leírás
WINS	Meghatározza, hogy használja a WINS szolgáltatást.
Auto Obtain Setting (Beállítás automatikus lekérése)	Beállítja, hogy engedélyezi-e a WINS automatikus lekérését.
WINS Server Address1 (WINS szerver címe 1)	Írja be a WINS szerver címét (***.***.***.*** formában, ahol a *** engedélyezett tartománya 0 - 255).
WINS Server Address2 (WINS szerver címe 2)	

**Megjegyzés**

Ha SMB szkennelést hajt végre (a gazdagép nevének megadásával) egy routeren keresztül, az SMB átvitel beállításai alapján végezze le a WINS beállításokat az [SMB Setting] (SMB beállítás) - [Client Setting] (Kliens beállítás) menüpontban.

Client Setting (Kliens beállítás)

Megadja az SMB szkennelési beállításokat.

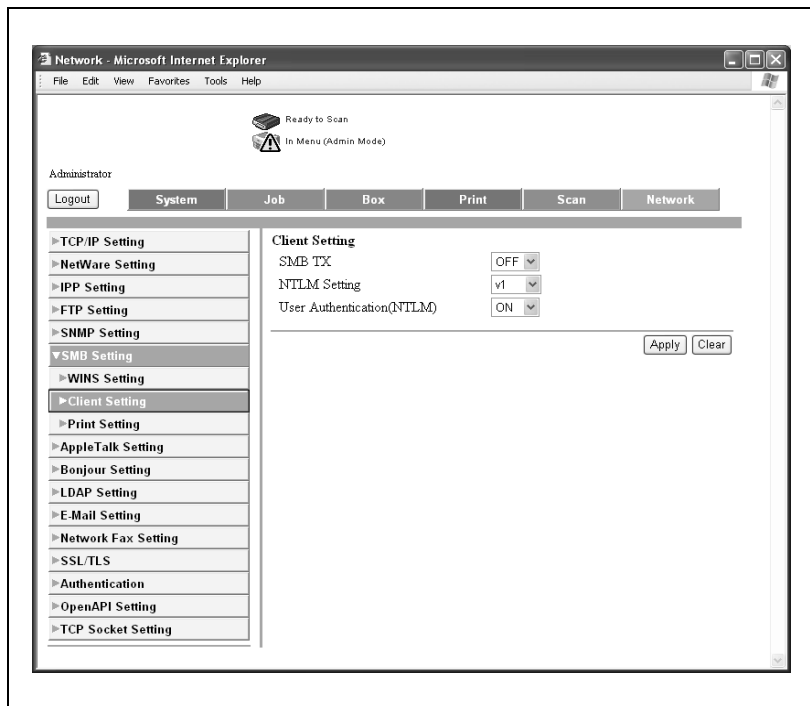

Elem	Leírás
SMB TX	Beállítja, hogy használja-e az SMB küldést.
NTLM Setting (NTLM beállítás)	Válassza ki az NTLM használni kívánt verzióját. Ha egy Windows 98 SE vagy Windows Me operációs rendszer alatt működő hálózati számítógépet használ, válassza a [v1/v2] vagy a [v1] beállítást. Ha a hálózaton a szerver Samba alatt működik, válassza a [v1] beállítást.
User Authentication (NTLM) (Felhasználó hitelesítés (NTLM))	Állítsa be, hogy használja az NTLM felhasználó hitelesítést.



...

Megjegyzés

A külső szerver hitelesítés SMB (NTLM) használatához a [Scan Setting] (Szkennelés beállítás) vagy a [Print Setting] (Nyomtatás beállítás) BE helyzetben kell, hogy legyen.



...

Megjegyzés

Az NTLMv2 a Windows NT 4.0 (Service Pack 4) rendszertől kezdődően használható.

Print Setting (Nyomtatási beállítás)

Megadja az SMB nyomtatási beállításokat.

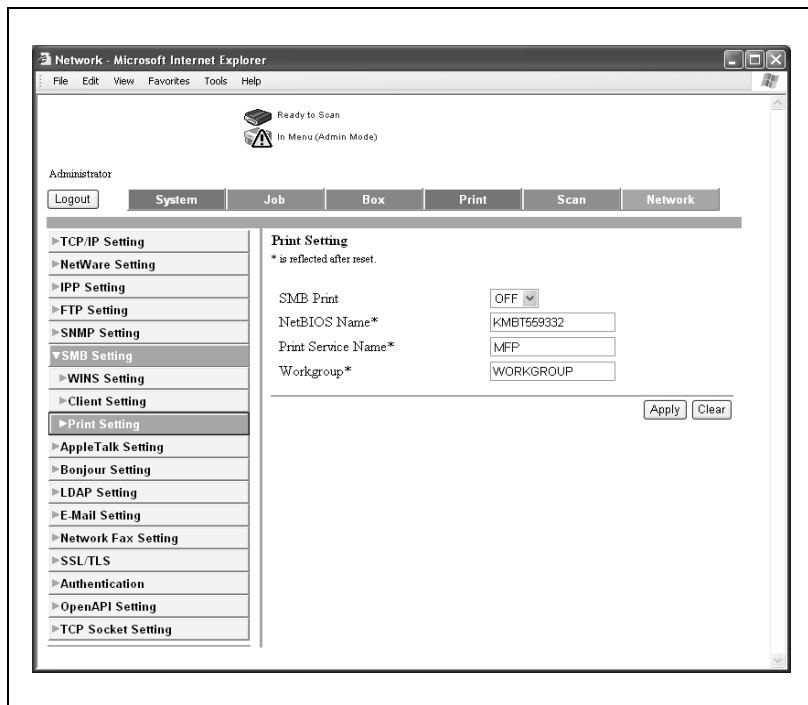

Elem	Leírás
SMB Print (SMB nyomtatás)	Állítsa be, hogy használja-e az SMB nyomtatás (Windows nyomtatás) szolgáltatást.
NetBIOS Name (NetBIOS név)	Adja be a NetBIOS nevet (legfeljebb 15 karakter).
Print Service Name (Nyomtatási szolgáltatás neve)	Adja be a nyomtatási szolgáltatás nevét (legfeljebb 12 karakter).
Workgroup (Munkacsoport)	Adja be a munkacsoport nevét (legfeljebb 15 karakter).

5.26 AppleTalk Setting

Megadja az AppleTalk beállításokat.

Elem	Leírás
AppleTalk	Határozza meg, hogy használja-e az AppleTalk protokollt.
Printer Name (Nyomtató név)	Adja be a nyomtatás nevét (legfeljebb 31 karakter, kivéve = ~).
Zone Name (Zóna neve)	Adja be a zónanevet (legfeljebb 31 karakter).
Current Zone (Jelenlegi zóna)	Kijelzi a jelenlegi zónát.

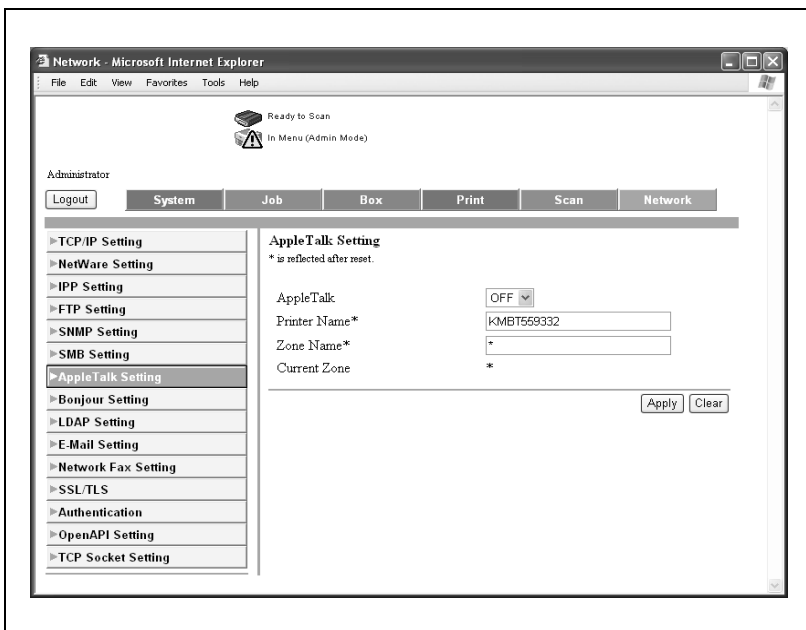

5.27 Bonjour Setting (Bonjour beállítás)

Elvégezheti a Bonjour beállításait.

Elem	Leírás
Bonjour	Határozza meg, hogy használja-e a Bonjour beállítást.
Bonjour Name (Bonjour név)	Adja meg a Bonjourral használt eszköz nevét (legfeljebb 31 alfanumerikus karakter).

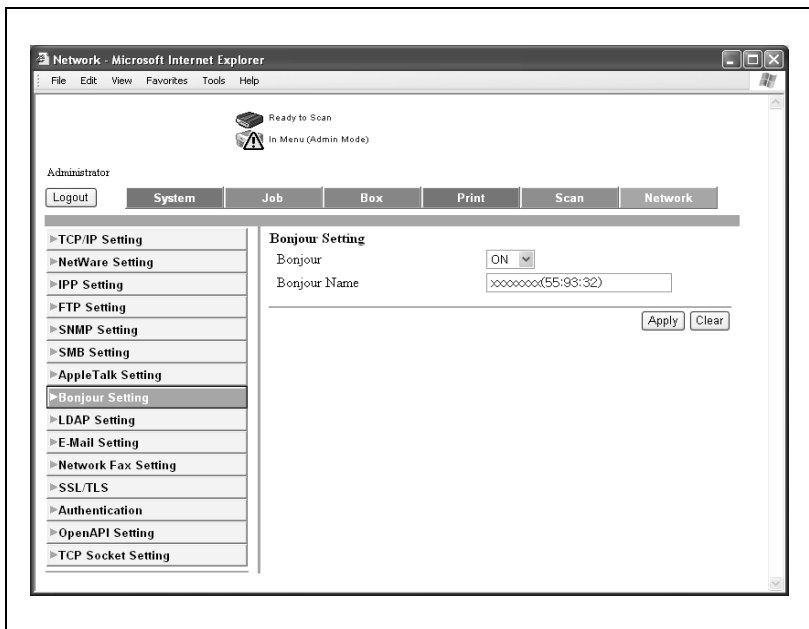

5.28 LDAP Setting (LDAP beállítás)

LDAP Setting (LDAP beállítás)

Határozza meg, hogy használja-e az LDAP beállítást.

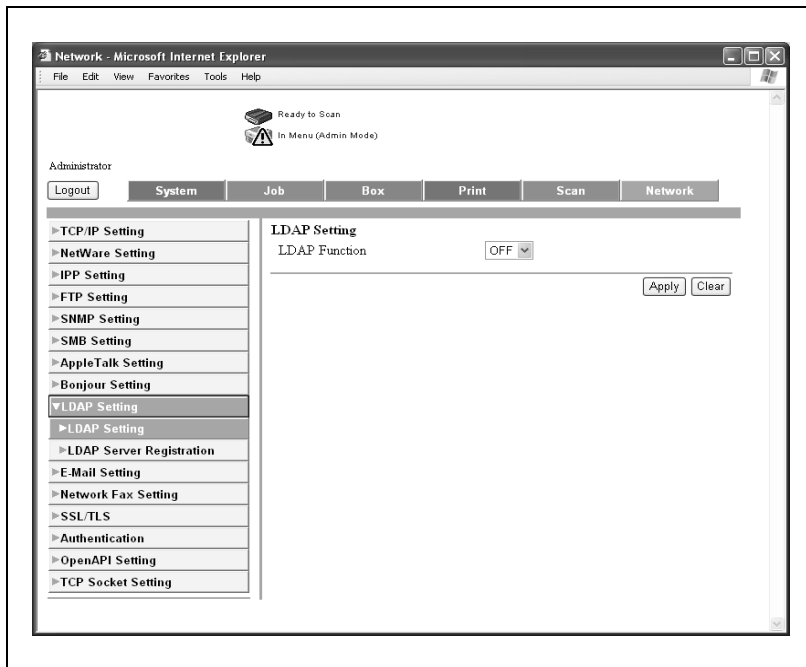

LDAP szerver regisztrálás

- 1 A Network (Hálózat) fülön, kattintson az [LDAP Setting] (LDAP beállítás) menüpontra.
- 2 Kattintson az [LDAP Server Registration] (LDAP szerver regisztráció) menüpontra.
- 3 Kattintson a regisztrálni kívánt szerver melletti  ikonra.
 - 5 LDAP szerver adható meg.

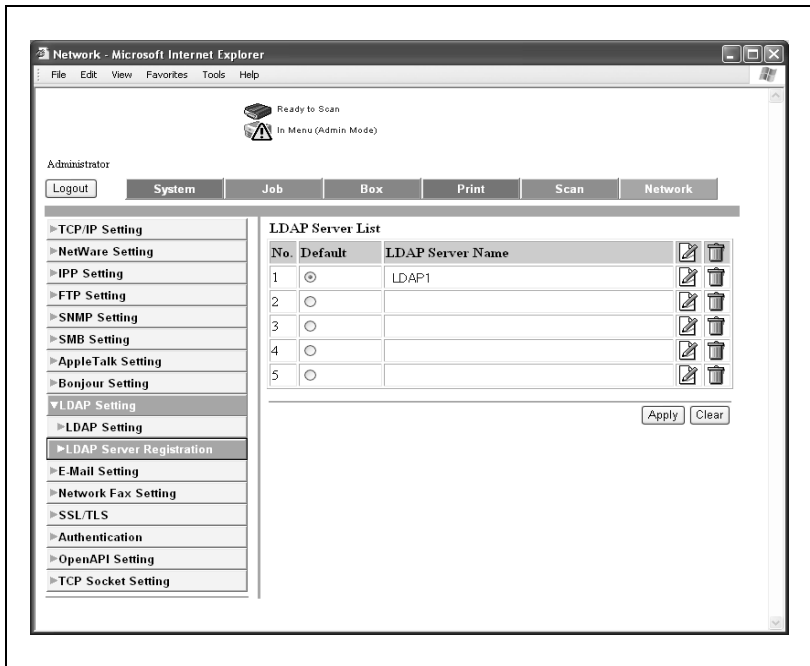

4 Végezze el a kívánt beállításokat.

The screenshot shows a web browser window titled "Network - Microsoft Internet Explorer" displaying the configuration page for an administrator. The page has a navigation menu with tabs for "System", "Job", "Box", "Print", "Scan", and "Network". The "Network" tab is active, and the "LDAP Server Registration" section is selected in the left-hand menu.

The "LDAP Server Registration" section contains the following fields and options:

- No.: 2
- LDAP Server Name: [Text Input]
- Server Address: 0.0.0.0
- Port No.: 389 (1-65535)
- Enable SSL
- Port No. (SSL): 636 (1-65535)
- Search Base: [Text Input]
- Timeout: 60 sec. (5-300)
- Max Search Results: 100 (5-1000)
- Authentication Method: anonymous
- Login Name: anonymous
- Password: [Text Input]
- Domain Name: [Text Input]
- Select Server Authentication Method: Set Value
- Use Referral: ON
- Initial Setting for Search Details:
 - Name: OR
 - E-Mail: OR
 - Fax Number: OR
 - Last Name: OR
 - First Name: OR
 - City: OR
 - Company Name: OR
 - Department: OR

At the bottom of the form, there are four buttons: "Check Connection", "Apply", "Clear", and "Cancel".

**Bővebb információk**

A megadandó beállítások a hitelesítési eljárás függvényében változhatnak. Ha az "anonymous" van kiválasztva, a következő beállítások: "Domain Name" (Domainnév), "Login Name" (Belépési név), és "Password" (Jelszó) nem szükségesek.



...

Emlékeztető

Ha az LDAP szerver beállításokat helytelenül adja meg, hálózati meghibásodást okozhat. Az LDAP beállításokat a szerver rendszergazdának kell elvégezni.



...

Megjegyzés

Győződjön meg róla, hogy az alkalmazott hitelesítési eljárás megfelel az LDAP szerveren alkalmazott módszernek. Részletesen, lásd az alkalmazott LDAP szerver kézikönyvében.

Ha a beállított hitelesítési eljárás "GSS-SPNEGO", írja be a domain nevet az "Active Directory" (Aktív könyvtár) részére.

Elem	Leírás
No (Szám)	Megjeleníti az LDAP szerver számát.
LDAP Server Name (LDAP szerver neve)	Írja be az LDAP szerver nevét.
Server Address (Szerver címe)	Írja be az LDAP szerver címét ("**** * ** * " formában, vagy FQDN, ahol a * ** érvényes tartománya 0 - 255). "-" és "." jelek használata lehetséges.
Port No. (Portsám)	Adja be az LDAP szerverrel való kommunikációhoz használt port számát (beviteli tartomány: 1 - 65535).
Enable SSL/Port No. (SSL) (SSL engedélyezés /SSL portszám)	Meghatározza, kell-e alkalmazni az LDAP szerverrel való kommunikációt SSL/TLS használatával.
Search Base (Keresési bázis)	Adja be az LDAP keresés kiindulási pontját (legfeljebb 255 karakter).
Timeout (Időhatár)	Adja be az LDAP keresés időtűllépését (beviteli tartomány: 5 - 300 másodperc).
Max Search Results (Találatok maximális száma)	Adja be az LDAP kereséssel elérni kívánt maximális találati eredményt (beviteli tartomány: 5 - 1000).
Authentication Method (Hitelesítési eljárás)	Állítsa be az LDAP hitelesítési eljárást.
Login Name (Belépési név)	Ha a hitelesítés nincs "anonymous"-ra állítva, adja be a bejelentkezési nevet (legfeljebb 255 karakter).
Password (Jelszó)	Ha a hitelesítés nincs "anonymous"-ra állítva, adja be a jelszót (legfeljebb 128 karakter).
Domain Name (Tartomány név)	Írja be a domainnevet, ha a hitelesítés beállítása "GSS-SPNEGO" (legfeljebb 64 karakter).
Select Server Authentication Method (Szerver hitelesítési eljárás kiválasztása)	Válassza ki az LDAP szerveren alkalmazott hitelesítési eljárást.
Use Referral (Utalás használata)	Határozza meg, hogy használja-e az Utalás beállítást. Utalás használata esetén, az LDAP szerver beállításában meghatározott keresési bázis kiindulópontként a felső és az alsó szinten keres.
Keresési részletek alapbeállításai	Határozza meg az LDAP részletes keresés elvégzésének feltételeit. Válasszon az OR (VAGY), AND (ÉS), Begins With (Kezdete) vagy az Ends With (Vége) lehetőség közül a Name (Név), E-Mail, Fax Number (Faxszám), Last Name (Vezetéknév), First Name (Keresztnév), City (Város), Company Name (Cégnév) és Department (Részleg) mezők részére.
[Check Connection (Csatlakozás ellenőrzése)] gomb	Kattintson erre a gombra, a csatlakozás ellenőrzéséhez az LDAP szerverre, a megadott beállításokkal.

5.29 E-Mail Setting (E-mail beállítás)

E-Mail RX (POP)

Beállíthatja, hogy a POP segítségével hitelesítésre kerüljön az e-mail küldője, a POP SMTP előtt eljárással.

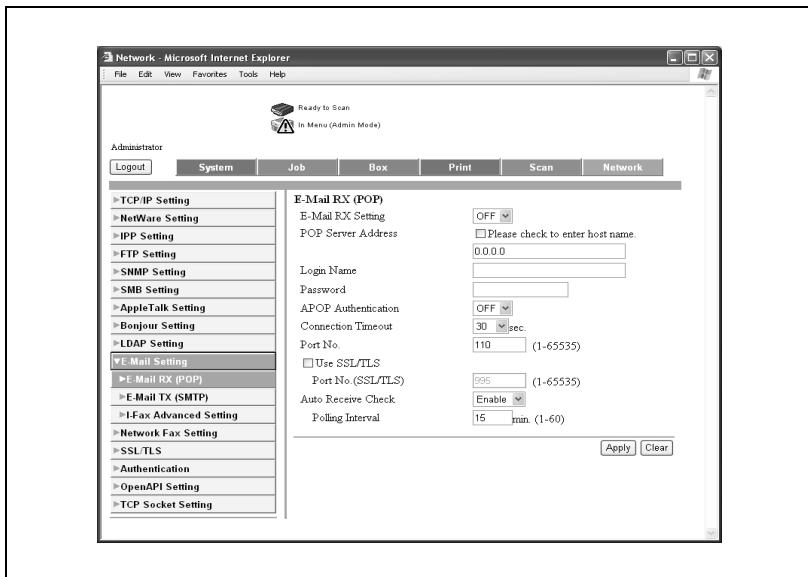

Elem	Leírás
E-Mail RX Setting (E-mail RX beállítás)	Meghatározza, hogy alkalmazza-e az e-mail fogadási beállítást.
POP Server Address (POP szerver címe)	Adja be a fogadó POP szerver címét (szintaktika: "****.***.***.****", vagy FQDN, ahol a *** beviteli tartománya 0 - 255). Ha a gazdagép nevét írja be, jelölje ki a "Please check to enter host name. (Jelölje ki a gazdagép-név beírásához)" négyzetet.
Login Name (Belépési név)	Adja be a POP szerverre történő bejelentkezéshez szükséges felhasználónevet (legfeljebb 63 karakter).
Password (Jelszó)	Adja be a POP szerverre történő bejelentkezéshez szükséges jelszót (legfeljebb 15 alfanumerikus karakter).
APOP Authentication (APOP hitelesítés)	Engedélyezi/letiltja az APOP hitelesítést.
Connection Timeout (Csatlakozási időhatár)	Határozza meg a szerver csatlakozási időtúllépését (beviteli tartomány: 30 - 300 másodperc).
Port No. (Portszám)	Adja be a szerver portszámát (beviteli tartomány: 1 - 65535).
Use SSL/TLS Port Number (SSL/TLS)(SSL/TLS használata / SSL/TLS portszám)	Válassza ki, hogy használja-e az SSL/TLS szolgáltatást. Ezenfelül írja be az erre használt portszámot.
Auto Receive Check (Bejövő üzenetek automatikus ellenőrzése)	Válassza ki, hogy engedélyezi-e a fogadott e-mail üzenetek automatikus ellenőrzését.
Polling Interval (Lekérdezési időköz)	Ha "Enable" (Enged) került beállításra Bejövő üzenetek automatikus engedélyezése részére, határozza meg a lekérdezési időközt (érvényes tartomány: 1 és 60 perc között).



Megjegyzés

A [Host Name Input] (Gazdagép-név megadása) kiválasztása esetén, a kiválasztás elvégzése előtt ellenőrizze, hogy a DNS beállítások helyen kerültek meghatározásra. A részleteket lásd "TCP/IP Setting" a(z) 5-97 oldalon.

E-Mail TX (SMTP)

Adja meg az e-mail küldés beállításait.

Network - Microsoft Internet Explorer

Ready to Scan
In Menu (Admin Mode)

Administrator

Logout System Job Box Print Scan Network

TCP/IP Setting
 NetWare Setting
 IPP Setting
 FTP Setting
 SNMP Setting
 SMB Setting
 AppleTalk Setting
 Bonjour Setting
 LDAP Setting
 E-Mail Setting
 E-Mail RX (POP)
 E-Mail TX (SMTP)
 I-Fax Advanced Setting
 Network Fax Setting
 SSL/TLS
 Authentication
 OpenAPI Setting
 TCP Socket Setting

E-Mail TX (SMTP)

E-Mail TX Setting OFF

Scan to E-Mail OFF

E-Mail Notification OFF

Meter Count Notification OFF

SMTP Server Address Please check to enter host name.
192.168.1.77

Port No. 25 (1-65535)

Use SSL/TLS

Port No. (SSL/TLS) 465 (1-65535)

Connection Timeout 60 sec.

Max Mail Size No Limit

Server Capacity Mbyte (1-100)

Admin E-Mail Address admin@test.local

Device Mail Address MFP@test.local

Authentication Setting

POP Before SMTP OFF

POP Before SMTP Time 5 sec. (0-60)

SMTP Authentication OFF

User ID

Password

Domain Name

Binary Division OFF

Divided Mail Size Kbyte
(100-15000; Step 100)

Apply Clear

Elem	Leírás
E-Mail TX Setting (E-mail TX beállítás)	Meghatározza, hogy alkalmazza-e az e-mail küldési beállítást.
Scan to E-mail (Szkennelés e-mailbe)	Határozza meg, hogy használja-e a Szkennelés e-mailbe funkciót.
E-Mail Notification (E-mail értesítés)	Határozza meg, hogy alkalmazza-e az e-mail értesítési funkciót.
Meter Counter Notification (Számológó értesítés)	Határozza meg, hogy alkalmazza-e az összesítő számláló értesítési funkciót.
SMTP Server Address (SMTP-kiszolgáló címe)	Adja be a küldő SMTP szerver címét (szintaktika: "**** * * * * *", vagy FQDN, ahol a * * * beviteli tartománya 0 - 255). Ha a gazdagép nevét írja be, jelölje ki a "Please check to enter host name." (Jelölje ki a gazdagép-név beírásához) négyzetet.
Port No. (Portszám)	Adja be a szerver portszámát (beviteli tartomány: 1 - 65535).
Use SSL/TLS Port Number (SSL/TLS)(SSL/TLS használata / SSL/TLS portszám)	Állítsa be, hogy használ-e SSL/TLS szolgáltatást az e-mail átvitel alatt. A használathoz, jelölje ki a négyzetet és írja be a portszámot.
Connection Timeout (Csatlakozási időhatár)	Határozza meg a szerver csatlakozási időtúllépését (beviteli tartomány: 30 - 300 másodperc).
Max Mail Size (Maximális mail méret)	Állítsa be, hogy korlátozza-e az e-mail átvitel méretét.
Server Capacity (Szerverkapacitás)	Adja be az SMTP szerver kapacitását, amikor a mail méretkorlátozás engedélyezett (beviteli tartomány: 1 - 100 MB).
Admin. E-Mail Address (Felügyeleti e-mail cím)	Adja be a Küldő címet a szkennert adatátvitelhez, és a Küldő címet, amikor a felhasználói hitelesítés letiltott (legfeljebb 320 karakter).
Device Mail Address (Eszköz mail cím)	Írja be az eszköz nevét (legfeljebb 320 karakter).
POP Before SMTP (POP SMTP előtt)	Állítsa be, hogy használja-e a POP SMTP előtt módszert.
POP Before SMTP Time (POP az SMTP előtt idő)	Adja meg a POP SMTP előtt idejét (beviteli tartomány: 0 - -60).
SMTP Authentication (SMTP hitelesítés)	Válassza ki, hogy alkalmaz-e SMTP hitelesítést.
User ID (Felhasználó azonosító)	Adja be az SMTP szerver hitelesítéshez szükséges bejelentkezési felhasználó azonosítót (legfeljebb 63 karakter).
Password (Jelszó)	Adja be az SMTP szerver hitelesítéshez szükséges jelszót (legfeljebb 15 karakter).
Domain Name (Tartomány név)	Írja be az SMTP szerver domain nevét.
Binary Division (Bináris felosztás)	Állítsa be, hogy nagyméretű e-mailek küldése kisebb részekre felosztva, külön történjen-e. Ha az e-mail szerveren korlátozott az egy e-mailben elküldhető adatok mennyisége, ezt a funkciót használva küldhet a mennyiségi korlátozást meghaladó adatmennyiséget.

Elem	Leírás
Divided Mail Size (A felosztott mail mérete)	Adja be az osztás méretét a bináris fájlokhoz (beviteli tartomány: 100 - 15000 KB).



Bővebb információk

Ha az e-mail szerveren vírusvédelem működik, előfordulhat, hogy a bináris felosztás funkció nem használható. A részletekért forduljon a hálózat rendszergazdájához.

A binárisan felosztott e-mailek fogadásához az ilyen felosztást támogató e-mail kliens szükséges. Vegye figyelembe, hogy a használt e-mail klientsől függően előfordulhat, hogy a felosztott e-maileket nem lehet összevonni.



Megjegyzés

A [Host Name Input] (Gazdagép-név megadása) kiválasztása esetén, a kiválasztás elvégzése előtt ellenőrizze, hogy a DNS beállítások helyen kerültek meghatározásra. A részleteket lásd "TCP/IP Setting" a(z) 5-97 oldalon.



Bővebb információk

A POP SMTP előtt hitelesítés elvégzéséhez, el kell végezni az e-mail szerver POP hozzáféréseinek beállításait. A részleteket lásd "E-Mail RX (POP)" a(z) 5-122 oldalon.

5.30 SSL/TLS

Adja meg az SSL/TLS beállításokat. Amikor az SSL/TLS engedélyezett - az olyan információk, mint a jelszavak és a küldött adatok kiszivárgásának megelőzése céljából - a készülék és a kliens számítógép közötti kommunikáció titkosított.

Ha valamilyen tanúsítvány telepítve van, a következő oldal jelenik meg.



Megjegyzés

A megjelenő információ a regisztrált információ függvényében változik.

The screenshot shows a web browser window titled "Network - Microsoft Internet Explorer". The page content includes a "Ready to Scan" status, a "Logout" button, and several configuration tabs: System, Job, Box, Print, Scan, and Network. The Network tab is active, displaying a list of settings on the left and a detailed view of the "SSL/TLS Information" on the right.

SSL/TLS Information	
SSL	Admin. Mode and User Mode
Encryption Strength	3DES_168bits, RC4_128bits, DES_56bits or RC4_40bits
Validity Period	2005/12/5 14:28:30- 2005/12/6 14:28:30
Organization	Design
Organizational Unit	ABC.com
Locality	Shinagawa
State/Province	Tokyo
Country	JP

At the bottom right of the SSL/TLS information section, there is a "Setting" button.

Ha semmilyen tanúsítvány sincs telepítve, a következő oldal jelenik meg.

Ha Ön készít egy önmaga által aláírt tanúsítványt, vagy beszerez és telepít egy Tanúsítvány Kiadására Jogosulttól származó tanúsítványt, az SSL/TLS engedélyezetté válik.

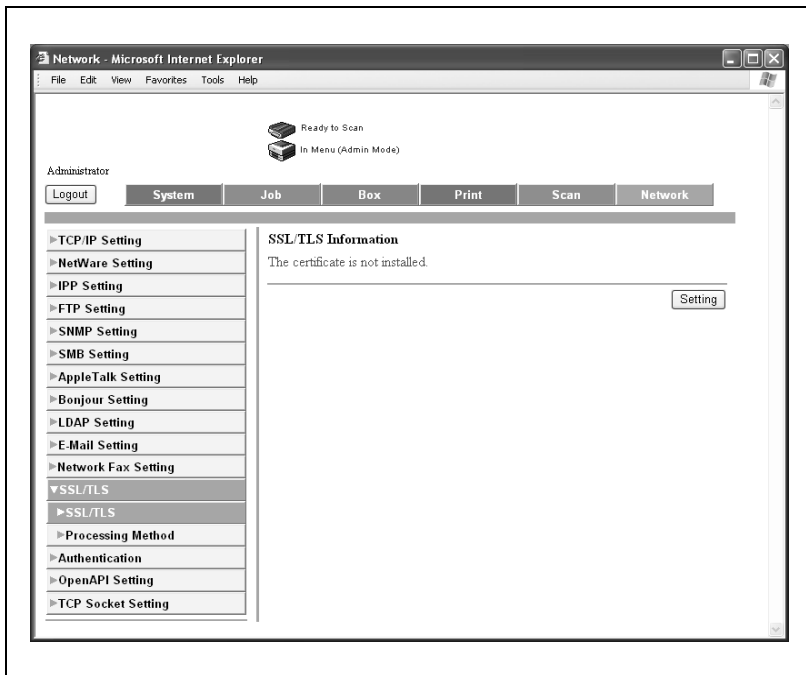

Kattintson a [Setting] (Beállítás) gombra a tanúsító információ megváltoztatásához, a tanúsítványok törléséhez vagy új tanúsítványok létrehozásához.

SSL/TLS beállítás

Ha az "Create a self-signed Certificate" (Saját aláírt tanúsítvány létrehozása) van kiválasztva, a következők beállítására van szükség.

Saját tanúsítvány létrehozásához, válassza ki a "Create a self-signed Certificate" (Saját aláírt tanúsítvány létrehozása) lehetőséget.

Elem	Leírás
Common Name (Közös név)	A készülék IP-címe vagy domain neve kerül kijelzésre. A készülékre történő belépésnél alkalmazott beállítások kerülnek kijelzésre.
Organization (Szervezet)	Adja be a szervezet típusú tanúsítvány létrehozásához használt szervezet nevét (legfeljebb 63 ASCII karakter).
Organization Unit (Szervezeti egység)	Adja be az osztály típusú tanúsítvány létrehozásához használt osztály nevét (legfeljebb 63 ASCII karakter).
Locality (Város)	Adja be a város típusú tanúsítvány létrehozásához használt város nevét (legfeljebb 127 ASCII karakter).
State/Province (Állam/Megye)	Adja be az állam/megye típusú tanúsítvány létrehozásához használt állam/megye nevét (legfeljebb 127 ASCII karakter).
Country (Ország)	Ország típusú tanúsítvány létrehozásához adja be az ISO3166-ban definiált országkódot (2 karakter). Egyesült Államok: US, Egyesült Királyság: GB, Olaszország: IT, Ausztrália: AU, Hollandia: NL, Kanada: CA, Spanyolország: ES, Cseh Köztársaság: CZ, Kína: CN, Dánia: DK, Németország: DE, Japán: JP, Franciaország: FR, Belgium: BE, Oroszország: RU
Validity Start Date (Érvényesség kezdetének dátuma)	Adja be az érvényesség kezdetének dátumát. Megjelenik ennek az oldalnak a megnyitási dátuma/ideje.
Validity Period (Érvényesség időtartama)	Adja be a tanúsítvány érvényességének az érvényesség kezdetétől napokban megadott időtartamát (beviteli tartomány: 1 - 3650 nap).
Encryption Strength (A titkosítás foka)	Adja be a titkosítás típusát.
Mode using SSL/TLS (SSL/TLS-t használó mód)	Határozza meg az SSL/TLS-t használó módot.

Ha az "Request a Certificate" (Igényeljen tanúsítványt) van kiválasztva, a következők beállítására van szükség.

Egy tanúsítvány igényléséhez egy tanúsító hatóságtól, válassza a "Request a Certificate" (Igényeljen tanúsítványt) lehetőséget.

Elem	Leírás
Common Name (Közös név)	A készülék IP-címe vagy domain neve kerül kijelzésre. A készülékre történő belépésnél alkalmazott beállítások kerülnek kijelzésre.
Organization Name (Szervezet neve)	Adja be a szervezet típusú tanúsítvány létrehozásához használt szervezet nevét (legfeljebb 63 ASCII karakter).
Organization Unit (Szervezeti egység)	Adja be az osztály típusú tanúsítvány létrehozásához használt osztály nevét (legfeljebb 63 ASCII karakter).
Locality (Város)	Adja be a város/falu típusú tanúsítvány létrehozásához használt város/falu nevét (legfeljebb 127 ASCII karakter).
State/Province (Állam/Megye)	Adja be az állam/megye típusú tanúsítvány létrehozásához használt állam/megye nevét (legfeljebb 127 ASCII karakter).
Country (Ország)	Ország típusú tanúsítvány létrehozásához adja be az ISO3166-ban definiált országkódot (2 karakter). Egyesült Államok: US, Egyesült Királyság: GB, Olaszország: IT, Ausztrália: AU, Hollandia: NL, Kanada: CA, Spanyolország: ES, Cseh Köztársaság: CZ, Kína: CN, Dánia: DK, Németország: DE, Japán: JP, Franciaország: FR, Belgium: BE, Oroszország: RU

Tanúsítvány készítéséhez

- 1 Kattintson a [Setting] (Beállítás) gombra.
Megjelenik a mód kiválasztására szolgáló oldal.
- 2 Válassza az "Create a self-signed Certificate" (Saját aláírású tanúsítvány létrehozása) vagy a "Request a Certificate" (Tanúsítvány igénylése) lehetőséget, majd kattintson a [Next] (Tovább) gombra.
Megjelenik a regisztrációs oldal.

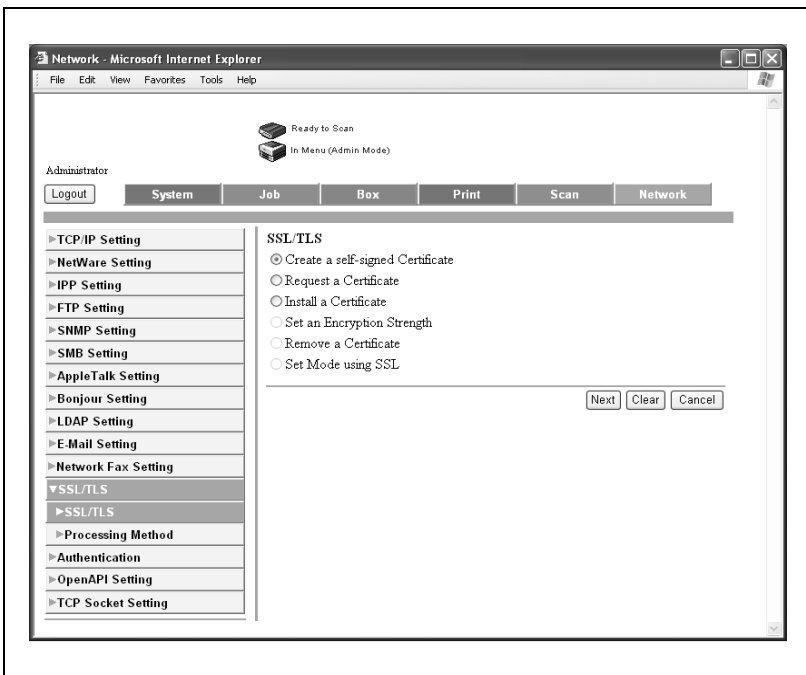

3 Adja meg a kívánt beállításokat.

Példa a Saját aláírású tanúsítvány létrehozására

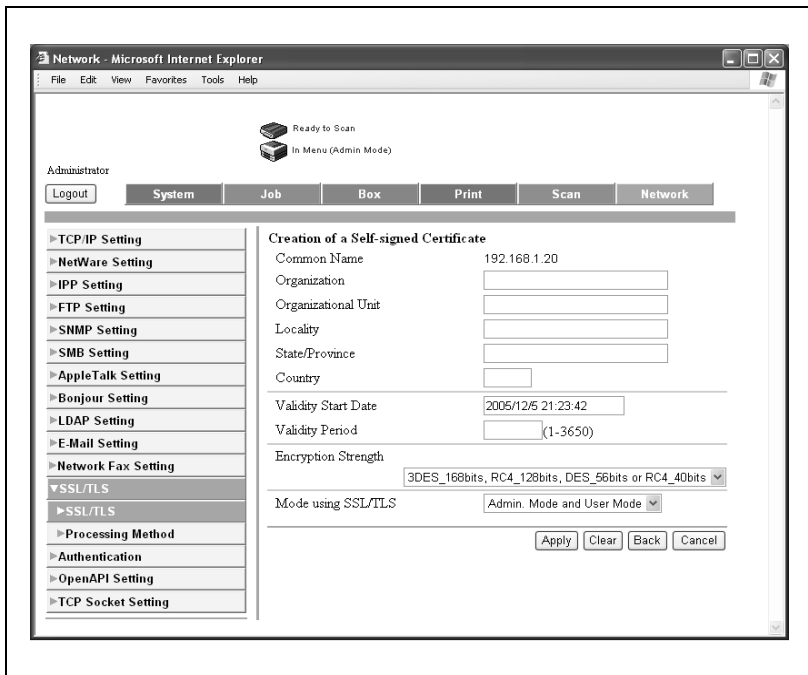

4 Kattintson a [Apply] (Létrehozás) vagy a [Next] (Következő) gombra. A tanúsítvány regisztrálható vagy beszerezhető.

- Ha tanúsítványkérés történt, folytassa az 5. lépéssel.
- Ha önmagát aláíró tanúsítvány lett létrehozva, a folyamat itt befejeződik.

5 Mentse el vagy másolja a megjelenő tanúsítvány információt. Folytassa a tanúsítvány telepítésével.

SSL/TLS beállítás – Tanúsítvány telepítése

A tanúsítvány kiadására jogosult által kibocsátott tanúsítvány telepítése.

- 1 Kattintson a [Setting] (Beállítás) gombra.
Megjelenik a mód kiválasztására szolgáló oldal.
- 2 Válassza a "Install a Certificate" (Tanúsítvány telepítése) lehetőséget, majd kattintson a [Next] (Következő) gombra.
Megjelenik egy szövegbeviteli lap.
- 3 Másolja a vágólapra a kibocsátott tanúsítvány információt, és illessze be a szövegbe. Azután kattintson a [Next] (Következő) gombra.



- 4 Válassza ki a biztonsági szintet és a működési módot, majd kattintson az [Install] (Telepít) gombra.



Emlékeztető

Ha a tanúsítvány létrehozása megtörtént, lépjen ki egyszer a felügyeleti módból.

Állítsa be a titkosítás fokát

- 1 Az SSL/TLS lapon, válassza ki a "Set an Encryption Strength" (Titosítás foka beállítása) lehetőséget, majd kattintson a [Next] (Tovább) gombra.

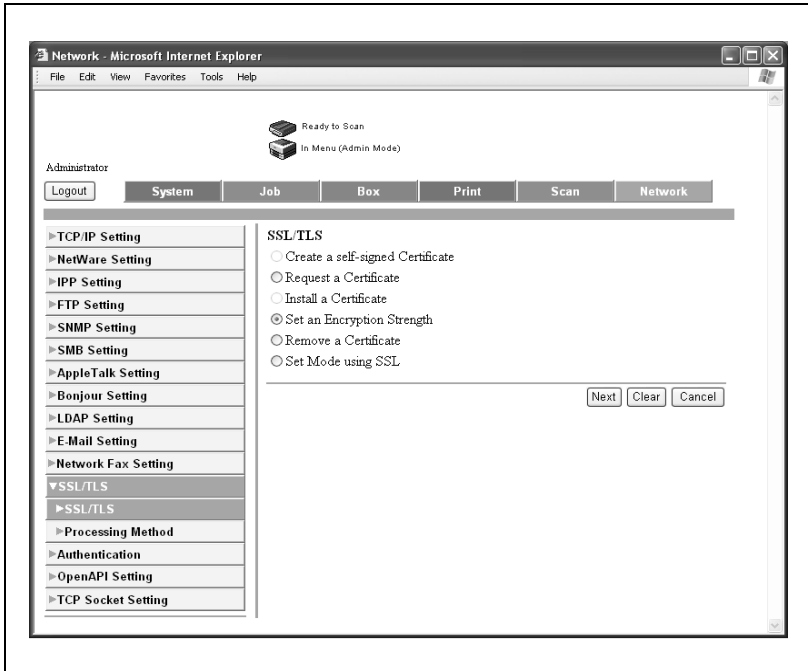

- 2 Válassza ki a titkosítás fokát, majd kattintson az [Apply] (Alkalmaz) gombra.

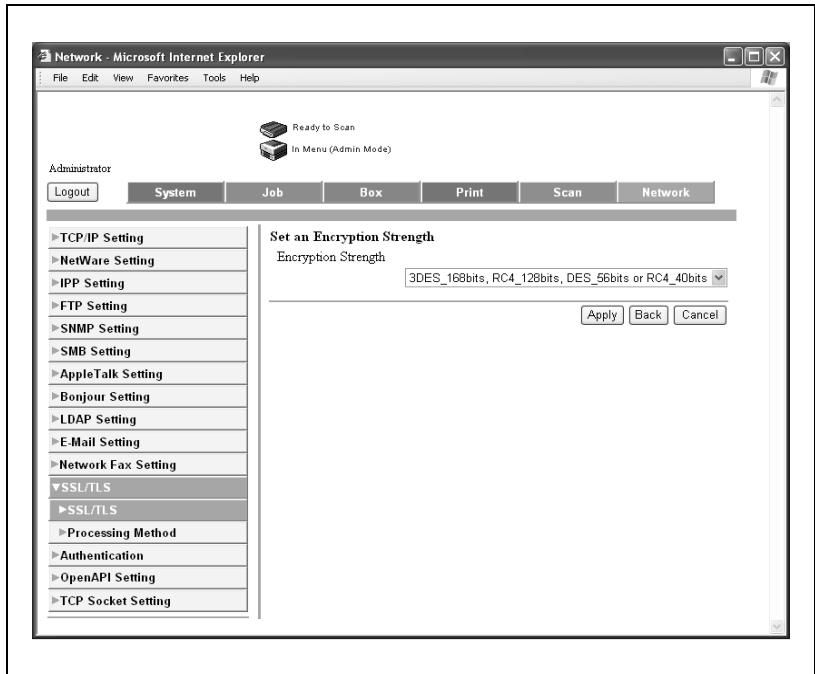

Egy tanúsítvány eltávolítása

- 1 Az SSL/TLS lapon, válassza ki a "Remove a Certificate" (Egy tanúsítvány eltávolítása) lehetőséget, majd kattintson a [Next] (Tovább) gombra.

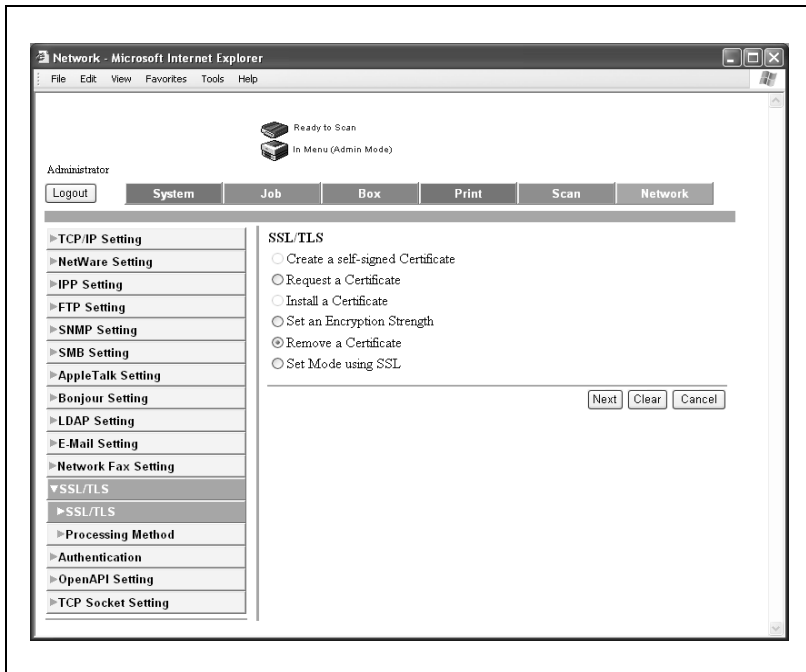

2 Ellenőrizze az üzenetet, majd kattintson az [OK] gombra.

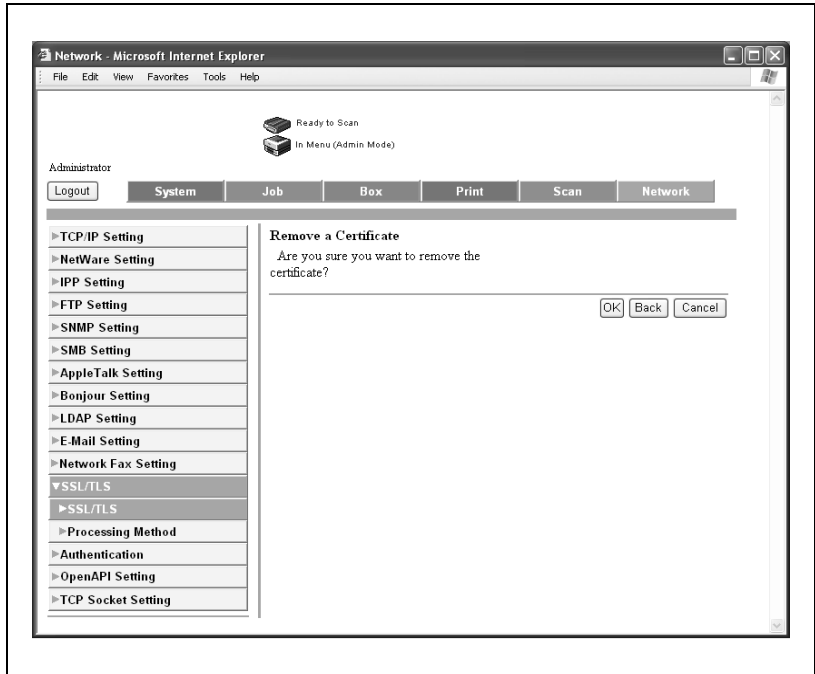

Az SSL-t használó mód beállítása

Válassza ki az SSL-t használó módot.

- 1 Az SSL/TLS lapon, válassza ki a "Set Mode using SSL" (SSL-t használó mód beállítása) lehetőséget, majd kattintson a [Next] (Tovább) gombra.

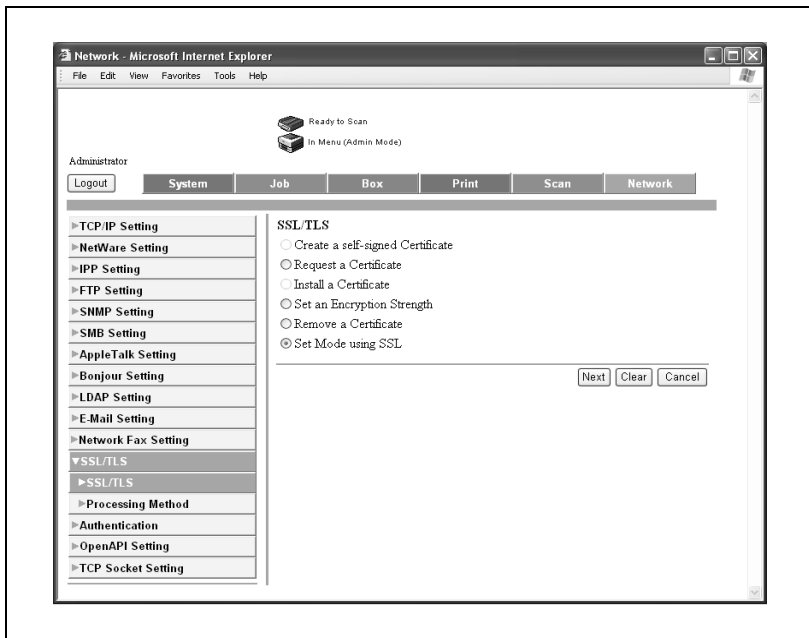

- 2 Válassza ki az SSL-t használó módot, majd kattintson az [Apply] (Alkalmaz) gombra.

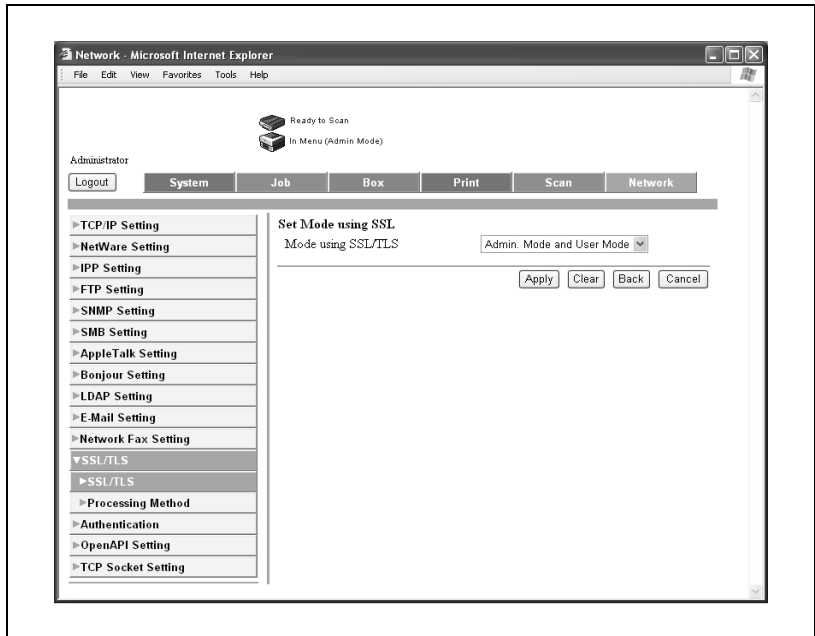

Feldolgozási mód

Ha ez a készülék kliensként csatlakozik egy SSL szerverhez, beállíthatja az eljárást arra az esetre, ha az SSL szerveren a tanúsítvány érvényessége lejárt.

Elem	Leírás
Continue (Folytat)	A feladat folytatódik, még akkor is, ha a tanúsítvány érvényessége lejárt.
Delete the Job (Feladat törlése)	A feladat törlésre kerül, ha a tanúsítvány érvényessége lejárt.



Megjegyzés

A beállítható funkciók az alábbiakban kerülnek ismertetésre.

SMTP SSL felett

POP SSL felett

LDAP SSL felett

Az SSL-t használó mód beállítása

- 1 A Network (Hálózat) fülön, kattintson az [SSL/TLS] menüpontra.
- 2 Kattintson a [Processing Method] (Feldolgozási mód) menüpontra.
- 3 Válassza ki a feldolgozási módot, majd kattintson az [Apply] (Alkalmaz) gombra.

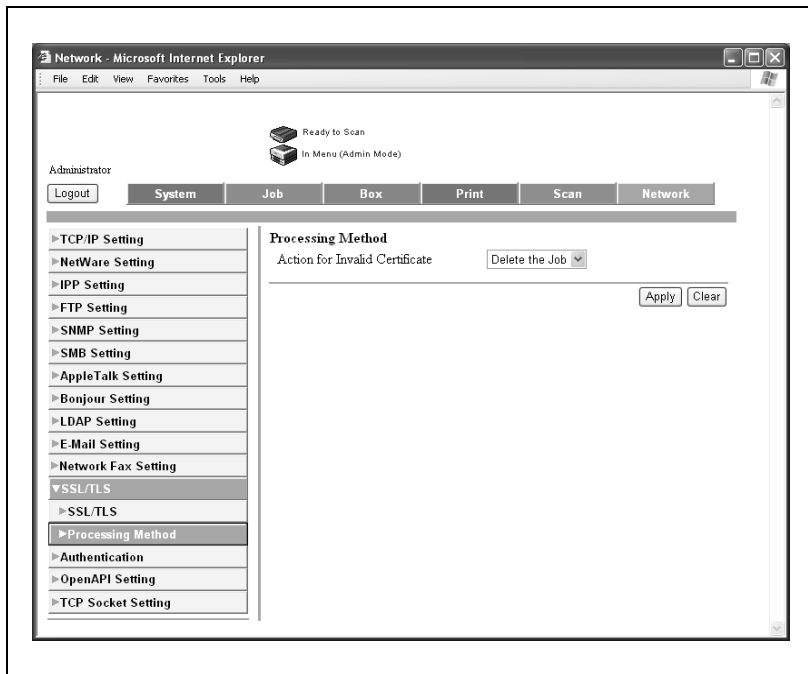

5.31 Authentication (Hitelesítés)

User Authentication/Account Track (Felhasználó hitelesítés/Számlakövetés)

Az elvégezhető beállítások az alábbiakban kerülnek ismertetésre.

Elem	Leírás
User Authentication (Felhasználó hitelesítés)	A hitelesítés típusaként válassza az "OFF" (KI), "ON (External Server)" (BE (Külső szerver)) vagy a "ON (MFP)" (BE (MFP)) lehetőséget.
Public User Access (Nyilvános felhasználó belépése)	Felhasználó hitelesítés alkalmazása esetén állítsa be, hogy engedélyezi-e a nyilvános felhasználókat
External Server Authentication (Hitelesítés külső szerveren)	Ha külső szerveren végez hitelesítést, válassza ki a szerver típusát.
Active Directory - Default Domain Name (Aktív könyvtár - Alapértelmezett domain név)	Írja be az alapértelmezett domain nevet az Aktív könyvtár részére.
NTLM - Default Domain Name (NTLM - Alapértelmezett domain név)	Írja be az alapértelmezett domain nevet az NTLM részére.
NDS - Default NDS Tree Name (NDS - Alapértelmezett NDS fa neve)	Írja be az alapértelmezett fa nevét az NDS-nek.
NDS - Default NDS Context Name (NDS - Alapértelmezett NDS kontextus neve)	Írja be az alapértelmezett NDS kontextus nevét az NDS-nek.
Account Track (Számlakövetés)	Válassza ki, hogy alkalmaz-e számlakövetést.
Account Track Input Method (Számlakövetés beviteli mód)	Válassza ki a számlakövetéshez alkalmazott hitelesítési eljárást.
Synchronize User Authentication & Account Track (Felhasználó hitelesítés & számlakövetés szinkronizálása)	Válassza ki, hogy szinkronizálja-e a felhasználó hitelesítést és a számlakövetést.
Number of Counters Assigned for Users (Felhasználókhöz rendelt számlálók száma)	Adja meg a felhasználókhöz rendelt számlálók számát (érvényes tartomány: 1 - 999).
When # of Jobs Reach Maximum (Ha a feladatok száma eléri a maximumot)	Válassza ki a műveletet arra az esetre, ha a másoláshoz és nyomtatáshoz használt lapok száma eléri a meghatározott maximális értéket.

A felhasználó hitelesítés és a számlakövetés beállítása

- 1 A System (Rendszer) fülön, kattintson az [Authentication] (Hitelesítés) menüpontra.
- 2 Adja meg a kívánt beállításokat.

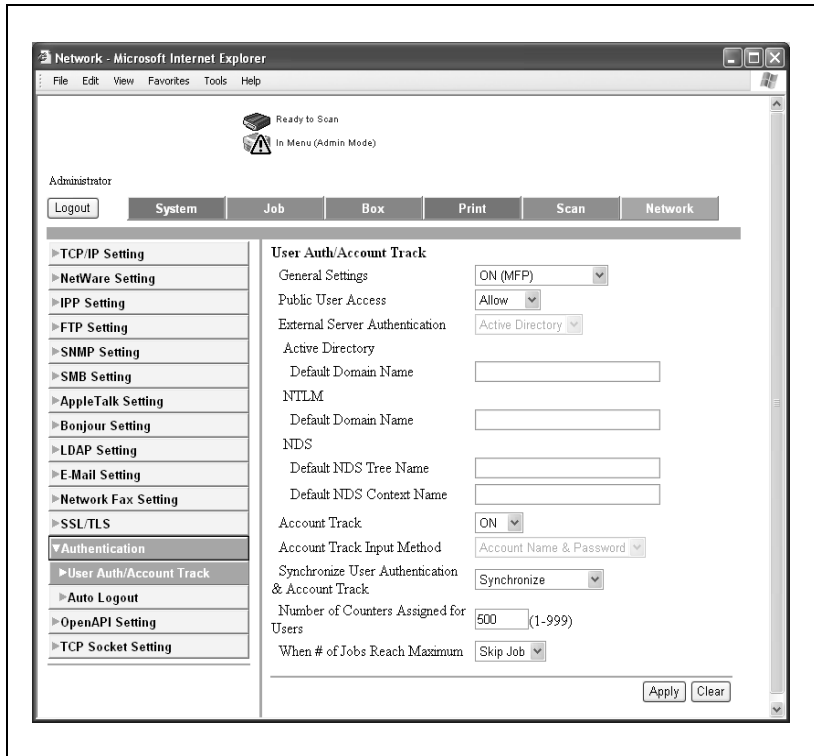

- 3 Kattintson az [Apply] (Alkalmaz) gombra.

Automatikus kijelentkezés

Határozza meg az automatikus kijelentkezés idejét felügyeleti mód és felhasználói mód esetén.

Ha a meghatározott időn belül nincs művelet, a rendszergazda vagy a felhasználó automatikusan kijelentkezik.

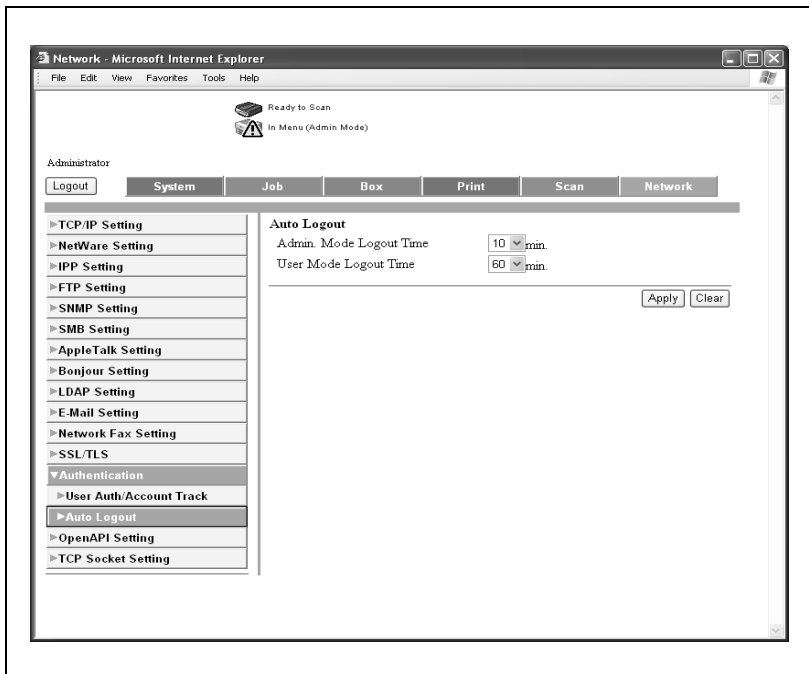

Elem	Leírás
Admin Mode Logout Time (Felügyeleti mód kijelentkezési idő)	Adja be az automatikus kijelentkezés idejét (beviteli tartomány: 1 - 10, 20, 30, 40, 50, 60 perc).
User Mode Logout Time (Felhasználói mód kijelentkezési idő)	Adja be az automatikus kijelentkezés idejét (beviteli tartomány: 1 - 10, 20, 30, 40, 50, 60 perc).

5.32 OpenAPI Setting

Határozza meg az OpenAPI-t.

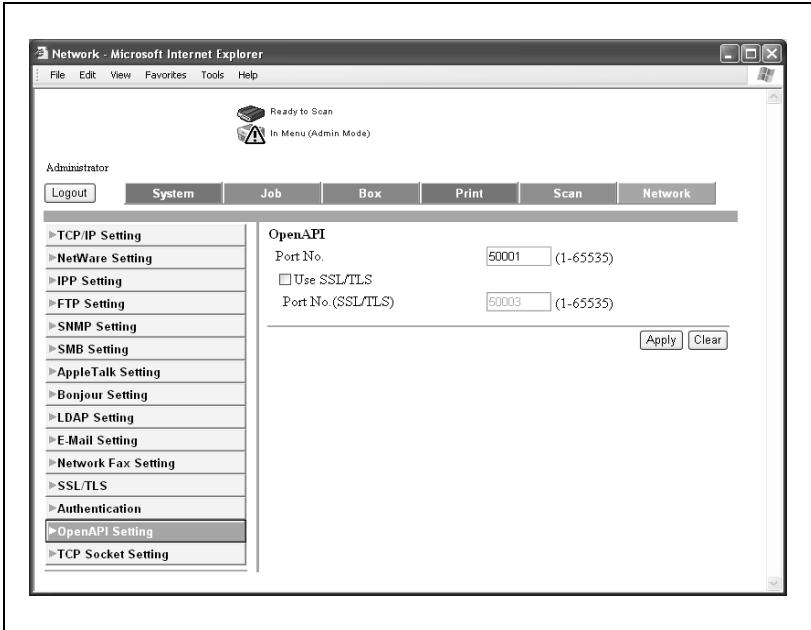

Elem	Leírás
Port No. (Portszám)	Adja be a port számát (beviteli tartomány: 1 - 65535).
Use SSL/TLS Port Number (SSL/TLS) (SSL/TLS használata / SSL/TLS portszám)	Beállítja, hogy használja-e az SSL/TLS szolgáltatást. A használathoz, jelölje ki a négyzetet és írja be a portszámot.

5.33 TCP Socket Setting (TCP Socket beállítás)

Elvégezheti a TCP socket beállításokat.

Az elvégezhető beállítások az alábbiakban kerülnek ismertetésre.

Elem	Leírás
TCP Socket	Válassza ki, hogy használ-e TCP socket-et.
Port No. (Portsám)	Adja be a port számát (beviteli tartomány: 1 - 65535).
Use SSL/TLS (SSL/TLS használata)	Válassza ki, hogy használja-e az SSL/TLS szolgáltatást.
Port No. (SSL/TLS) (Portsám (SSL/TLS))	Adja be az SSL/TLS portszámát (beviteli tartomány: 1 - 65535).
TCP Socket (ASCII Mode) (TCP Socket (ASCII mód))	Állítsa be, hogy használ-e TCP Socket-et ASCII módban.
Port No. (ASCII Mode) (Portsám (ASCII mód))	Adja be a port számát (beviteli tartomány: 1 - 65535).



Emlékeztető

Ha módosítja a TCP socket beállításait, gondoskodjon arról, hogy ki-, majd ismét bekapcsolja a készüléket.

Amikor "KI", majd ismét "BE" állásba kapcsolja a főkapcsolót, a "BE" helyzetbe kapcsolás előtt várjon 10 másodpercet, ellenkező esetben előfordulhat, hogy a készülék nem fog rendesen működni.

A TCP socket beállítások meghatározása

- 1 A Network (Hálózat) fülön, kattintson az [TCP Socket Setting] (TCP Socket beállítás) menüpontra.
- 2 Adja meg a kívánt beállításokat.

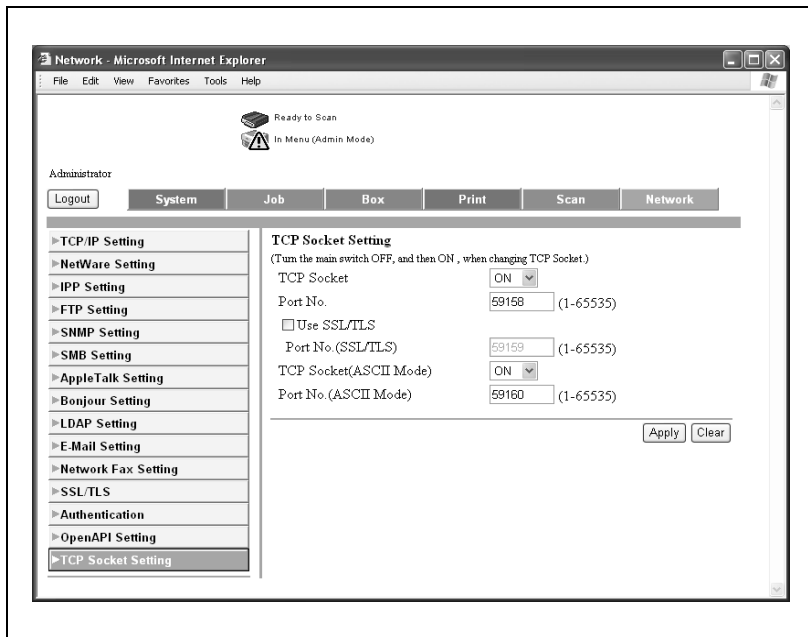

- 3 Kattintson az [Apply] (Alkalmaz) gombra.



6

Szkennelés funkció hibakeresés

6 Szkenelés funkció hibakeresés

6.1 Hibák listája

Egy hibaüzenet megjelenése esetén végezze el az alábbiakban ismertetett műveleteket.

Üzenet	Ok és javítás
Nem lehet csatlakozni a hálózathoz.	Nem lehet létrehozni a kapcsolatot a hálózattal. Ellenőrizze a hálózati kábel megfelelő csatlakozását. Ezenfelül ellenőrizze a hálózati beállítás paramétereinek helyes megadását az adminisztrátor beállítás képernyőn.
A címzett nem választható ki, mivel a címzettek száma meghaladta a küldésnél lehetséges maximális számot.	A megadott címzettek száma túllépte a közvetített küldésnél lehetséges maximális számot. Csökkentse a címzettek számát vagy kisebb adagokban végezze el a küldést.
A képet nem lehetett a Felhasználói fiókba menteni az elégtelen HDD kapacitás miatt. Ellenőrizze a Feladatnaplót.	A merevlemez megtelt. Törölje a felesleges adatokat, majd ezután próbálja meg menteni a képet.
A Felhasználói fiókok száma elérte a maximális értéket.	A regisztrált felhasználói fiókok száma elérte a lehetséges maximális értéket. Törölje a felesleges fiókokat, majd utána próbálkozzon az új fiókok regisztrálásával.
A Felhasználói fiókban a dokumentumok száma elérte a maximális értéket.	A felhasználói fiókba mentett dokumentumok száma elérte lehetséges maximális értéket. Törölje a felesleges dokumentumokat, majd ezután próbálja meg menteni a dokumentumot.
A feladatok száma elérte a maximális értéket. Kérem várjon, amíg valamelyik feladat befejeződik.	A programozható feladatok száma elérte a lehetséges maximális értéket. Várjon amíg egy feladat befejeződik, vagy törölje ki a jelenlegi feladatot.







Tárgymutató

7 Tárgymutató

7.1 Termékspecifikáció

Szkennerfunkciók

Elem	Műszaki adatok
Szkenelés sebessége	600 dpi 25 lap/perc (A4)
Szkenelhető tartomány	Ugyanaz, mint a másológépnél (11 × 17 maximum)
Funkciók	Szkenelés e-mailbe Szkenelés FTP-re Szkenelés SMB-re Mentés felhasználói fiókba
Szkenner felbontás	200/300/400/600 dpi
Szkenelhető papírméret	11 × 17  - 8-1/2 × 11  , 5-1/2 × 8-1/2  , A3  - A5 
Speciális funkciók	"Vegyes eredeti", "Vastag eredeti", "Kötés", "Törlés" (Keret törlése), "Központ törlése", "Eredeti helyzete"

Hálózati funkció

Elem	Műszaki adatok
Típus	Beágyazott
Kerettípus	IEEE802.2/802.3/Ethernet II/IEEE802.3SNAP
Kábel típusa	10Base-T/100Base-TX
Csatlakozó	RJ-45
Támogatott protokollok	TCP/IP (BOOTP, ARP, ICMP, DHCP, SNMP, HTTP, FTP, SMTP, POP, IPP, SMB, LPD, SLP, SSL), IPX/SPX, AppleTalk (EtherTalk), és LDAP
Kompatibilis LDAP szerverek	OpenLDAP 2.0.27, Active Directory, Exchange 5.5, Netscape/iPlanet Directory szerver, Novell Netware 5 NDS, Novell eDirectory 8.6/8.7, és LotusDominoServer*1
Támogatott LDAP protokoll	LDAP protokoll, v3 (a v2 nem támogatott)
Kompatibilis SSL verziók	SSL2, SSL3, és TLS1.0 (Az An x.509 tanúsítványt a szerverre kell telepíteni.)
Multiprotokoll	Automatikus felismerés
Hálózati beállító eszköz (általános használatú)	Hálózat beállítás
Hálózat beállító eszköz (célra rendelt)	Böngészőprogram (Netscape Navigator, Internet Explorer)
Működési környezet	Hőmérséklet 32 - 122 °F Páratartalom 5% - 80%
Állapotjelzők	1 zöld LED és 1 narancsszínű LED
Beállítás	Mentés nem felejtő memóriára

* Ha a keresési feltétel "OR"-ra vagy "END"-re van állítva a Lotus Domino szerver használatakor, az nem fog megfelelően működni.



Megjegyzés

A fejlesztések beépítése érdekében ezek a termékspecifikációk előzetes értesítés nélküli módosítások tárgyát képezik.

Állapotjelzők

A jelző felgyullad/elalszik	Hálózat állapota
A zöld jelző felgyullad	A kapcsolat megszilárdult
A zöld jelző villog	Az adat átvitele/fogadása
A narancsszínű jelző felgyullad	Hálózati adatarány 100 Mbps-nál
A narancsszínű jelző villog	Az adat átvitele/fogadása 100 Mbps-on
A narancsszínű jelző kialszik	Hálózati adatarány 10 Mbps-nál

10/100Base-T UTP kábel specifikációk

Az általános Ethernet szabványokat kell alkalmazni amikor egy 10/100Base-T UTP kábelt egy a hálózaton lévő RJ-45 csatlakozóhoz csatlakoztatnak. Használjon 5. kategóriájú vagy jobb kábeleket (a hosszúság függvényében).

Érintkező száma	Szín	Ethernet
8	Kék/fehér	
7	Kék	
6	Narancs/fehér	Fogad
5	Zöld/fehér	
4	Zöld	
3	Narancs	Fogad+
2	Barna/fehér	Közvetít-
1	Barna	Közvetít+

7.2 Szövegek bevitelle

A következő eljárás leírja, hogy hogy kell az érintőpanelen megjelenő billentyűzetet használni nevek, regisztrált számlák és egyedi papírméreték beírására. A billentyűzet használható számok beírására is.

A következő billentyűzetek közül bármelyik megjelenhet.

Példa

Jelszó bevitel képernyő:



Egyedi papírfórmátum nevének bevitelére szolgáló képernyő:



A [Váltó] megérintésével átkapcsolhat a kisbetűket (számokat) tartalmazó billentyűzet és a nagybetűket (jeleket) tartalmazó billentyűzet között.

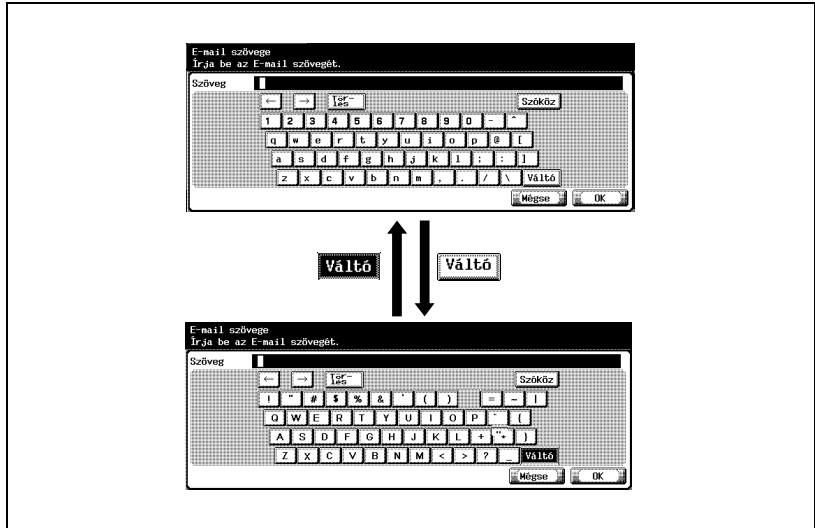

Szöveg beírása

- A megjelenő billentyűzeten érintse meg a kívánt karakter gombját.
- Nagybetűk vagy jelek írásához, érintse meg a [Váltó] gombot.
 - Számok beírására a számbillentyűzet is használható.
- A beírt karakterek a szövegdobozban jelennek meg.

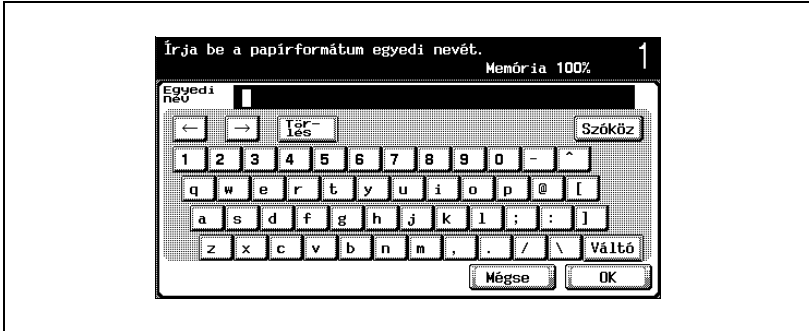

Megjegyzés

A beállítások módosításainak törléséhez, érintse meg a [Mégse] gombot.

Az össze beírt szöveg törléséhez, nyomja meg a [C] (törlés) gombot.



Bővebb információk

A beírt szövegben egy karakter megváltoztatásához, nyomja meg a [←] és a [→] gombot a kurzor megváltoztatni kívánt karakterhez való mozgatásához, érintse meg a [Törlés] gombot és írja be a kívánt betűt vagy számot.

A használható karakterek listája

Alfanumerikus karakterek/ jelek	ABCDEFGHIJKLMNOPQRSTUVWXYZabcdefghijklmnopqrstuvwxyz [space]!#\$%&'()+,-./:;<=>?@[^_`{ }~*0123456789
------------------------------------	---------------------------------------------------------------------------------------------------------

7.3 Szójegyzék

Kifejezés	Definíció
10Base-T/100Base-TX/1000Base-T	Egy szabványos Ethernet kábel, amely egy összecsavart réz vezetékpárból áll. A 10Base-T átviteli sebessége 10 Mbps, a 100Base-TX -é 100 Mbps, és a 1000Base-T -é 1000 Mbps.
Active Directory	Szolgáltatás, amely kezeli az összes információt, olyanokat, mint hardver erőforrások a szerverek és kliensek számára, a Microsoft által támogatott nyomtatók a hálózaton, valamint a felhasználók attribútumai és belépési jogosultságai
Alapértelm.	Az alapbeállítások. A gép bekapcsolása vagy az adott funkció első kiválasztása után első ízben meghatározásra kerülő beállítások.
Alapértelmezett átjáró	Az az eszköz, például számítógép vagy router, amelyet "átjáróként" használnak a nem egy helyi hálózatban lévő számítógépekre történő belépésre
Alhálózati maszk	A TCP/IP hálózat alhálózatokra való osztására használt egység. Egy hálózati cím IP címnél nagyobb biteinek azonosítására használják.
anonim FTP	Amíg a normál FTP helyeket felhasználói név és jelszó védi, addig ezt a fajta FTP helyet bárki használhatja jelszó nélkül, egyszerűen beírva felhasználói névként, hogy "anonymous".
APOP	Az Abbreviation for Authenticated Post Office Protocol rövidítése. Hitelesítési eljárás titkosított jelszavakkal, ami nagyobb biztonságot eredményez mint a POP által alkalmazott közönséges kódolatlan jelszavak használata e-mailek fogadásához
AppleTalk	Az Apple Computer által a számítógép hálózatok használatához kifejlesztett protokollkészlet általános neve
Átjáró	A hálózathoz való csatlakozási pontnál használt hardver és szoftver. Az átjáró a csatlakozó hálózatoknak megfelelően átváltja az adatformátumokat, címeket és protokollokat.
Auto IP	Funkció az IP-címek automatikus beszerzéséhez. Ha az IP-cím beszerzése DHCP esetén meghiúsul, beszerezhető egy IP-cím a 169.254.0.0 címhelyről.
bit	A binary digit rövidítése. A legkisebb információ egység (adat mennyiség) egy számítógépen, vagy nyomtatón. Értéke 0 vagy 1 lehet.
BMP	A Bitmap rövidítése. Olyan kép mentésére szolgáló fájlformátum, amely a bmp kiterjesztést használja. Általánosan használt a Windows platformokon. Meghatározhatja a színmélységet a monokrómától (két érték) a teljes színtelíttségig (16777216 szín). A képeket mentéskor általában nem tömörítik.
Bonjour	Macintosh hálózati technológia a hálózathoz csatlakozó eszközök automatikus felismerésére és a beállítások meghatározására. Korábban "Rendezvous" néven szerepelt, a Mac OS X v10.4 verziótól kezdve a neve "Bonjour".
Byte	Az információ (adat mennyiség) mértékegysége egy számítógépen vagy nyomtatón. Egy byte = 8 bit.
CSV	A Comma Separated Values rövidítése. A táblázat vagy az adatbázis adatok szövegfájlba mentésének egyik fájlformátuma. (A fájlkiterjesztés ".csv".) A vesszővel (mint határolójellel) elválasztott adatok különböző alkalmazásokkal megoszthatók.

Kifejezés	Definíció
Denzitás	A képen a sötétség mennyiségének indikátora
DHCP	A Dynamic Host Configuration Protokoll rövidítése. Egy olyan protokoll, amelyben egy TCP/IP hálózaton lévő kliens számítógép automatikusan megállapítja a hálózati beállításokat a szerverről. A DHCP kliensek DHCP szerveren lévő IP címek kollektív kezelésével elkerülheti a címek duplázását és könnyen építhet hálózatot.
Dinamikus hitelesítés (LDAP beállítás)	Egy lehetséges hitelesítési módszer az LDAP szerver csatlakozásánál a többfunkciós eszközhöz. Ezen opció kiválasztásával, az LDAP szerveren végzett valamennyi rendeltetési hely keresés alkalmával be kell írni a nevet és a jelszót.
DNS	A Domain Name System rövidítése. Egy rendszer, amely megszerzi a támogatott IP címeket a hálózati környezetben lévő gazdanevekből. A DNS lehetővé tesz más hálózati számítógépekhez való hozzáférést a gazdagépek nevének megadásával, a nehezen megjegyezhető IP címek helyett.
DPI (dpi)	A Dots Per Inch (pixel/inch) rövidítése. Nyomatók és szkennerek által használt felbontási egység. Megmutatja, hogy hány pixel/inch van egy képből. Minél nagyobb az érték, annál nagyobb a felbontás.
Egyoldalas TIFF	Egyetlen TIFF fájl amely egyetlen oldalt tartalmaz
Eltávolítás	A számítógépre telepített szoftver letöltése
Ethernet	LAN átviteli vonal szabvány
Fájl kiterjesztés	A fájlnévhez adott karakterek, amelyek a fájlformátumok megkülönböztetésére szolgálnak. A fájlkiterjesztést a fájl egy idő múlva megkapja, pl. ".bmp" vagy ".jpg".
Felbontás	Képek részleteinek és a nyomtatási minőség helyes reprodukciós képességét fejezi ki
Féltónus	A kép sötét és világos részeit fekete és fehér pontok méretének változásával létrehozó módszer
FTP	A File Transfer Protocol rövidítése. Egy fájl átviteli protokoll az Interneten vagy egy intraneten a TCP/IP hálózaton.
Gazdagép neve	Egy eszköznek a hálózat felé kijelzett neve
Gradáció	Egy kép világos és sötét szintjei. A szám növekedésével simább világosságbeli változások érhetők el.
GSS-SPNEGO/Simple/Digest MD5	LDAP szerverre történő bejelentkezésnél használt hitelesítési eljárások. Az LDAP szerver hitelesítési eljárásai (GSS-SPENGO, SIMPLE vagy Digest MD5) az alkalmazott szerver és annak beállításai függvényében változnak.
HTTP	A HyperText Transfer Protocol rövidítése. Egy protokoll, amelyet egy Web szerver és egy Web böngésző használ egymás között adatátvitelre. Képeket, felvételeket és videoklippeket tartalmazó dokumentumok cserélhetők segítségével.
ICM	Az Image Color Management rövidítése. A Windows által alkalmazott színkezelő rendszer. A be/kiviteli eszközök, mint monitorok, szkennerek, nyomtatók közötti szinkronizáltságot módosítja annak érdekében, hogy a színek reprodukálása minden eszközön megközelítőleg azonos legyen.

Kifejezés	Definíció
IMAP	Az Internet Message Access Protocol rövidítése. Protokoll az e-mail üzenetek fogadásához olyan funkció segítségével, amely lehetővé teszi a postafiókoknak a szerveren történő kezelését. Jelenleg a leggyakrabban használt protokoll az IMAP4 (az IMAP negyedik verziója).
IP-cím	Egy kód (cím), amelyet egyes hálózati eszközök azonosítására használnak az Interneten. A cím négy, legfeljebb háromjegyű számként jelenik meg, mint például 192.168.1.10. Az IP-címek az Internetre csatlakozó eszközöket, köztük a számítógépeket jelölik.
IPP	Az Internet Printing Protocol rövidítése. Nyomatási adatok küldésére, fogadására és nyomtatók vezérlésére szolgáló protokoll egy TCP/IP hálózatban, az Interneten keresztül. Adatok is küldhetők a távoli nyomtatókra az Interneten keresztül történő nyomtatás érdekében.
IPX	A NetWare által használt protokoll, amely az OSI referencia modell hálózati szintjén működik.
J2RE	A Java 2 Runtime Environment rövidítése. A JavaVirtual Machine (Java VM - Java virtuális gép), a Sun Microsystems által kifejlesztett, objektum-orientált programfuttatási környezetben, a Java-ban alkalmazott egyik virtuális géptípus. Erre szükség van Java-val készített alkalmazások futtatásához.
Java	A Sun Microsystems által kifejlesztett programozási nyelv, amely fut a legtöbb számítógépen a hardver és az operációs rendszer típusától függetlenül. A Java alkalmazások futtatásához azonban szükség van az ún. "Java Virtual Machine (Java VM)" működési környezetre.
JPEG	A Joint Photographic Experts Group rövidítése. Egy képadatok mentésére szolgáló fájlformátum. (A fájl kiterjesztése ".jpg".) A tömörítési arány durván 1/10 - 1/100. Ez a formátum hatékony módon tömöríti a folyamatos tónusú képeket, az olyanokat mint a fényképek.
Képernyő frekvencia	A képkotáshoz alkalmazott pontok sűrűsége
Kerberos	A hálózati hitelesítési rendszerek egy a Windows 2000-ben, vagy újabb változatában használatos típusa. Az Aktiv könyvtár hitelesítésben használják. A felhasználók biztonságosan és hatékonyan hitelesíthetők egy kétfázisú hitelesítéssel (felhasználó belépés és hálózati erőforrás használat) egy megbízható hálózati helyen.
Kliens	Egy számítógép amely igénybe veszi a hálózaton a szerver által biztosított szolgáltatásokat
Kontraszt	Az intenzitás különbsége a kép világos és sötét részei között (világos/sötét átmenet). Egy kis világos/sötét átmenettel rendelkező kép kontrasztja alacsony, a nagy világos/sötét átmenettel rendelkező kép kontrasztja magas.
LAN	A Local Area Network rövidítése. Egy hálózat, amely az azonos emeleten, épületben vagy a környező épületekben lévő számítógépeket tartalmazza.
LDAP	A Lightweight Directory Access Protocol rövidítése. Egy TCP/IP hálózaton, mint pl. az Internet vagy egy intranet ezt a protokollt egy hálózati felhasználók információit vagy e-mail címeket kezelő adatbázishoz való hozzáférésre használják.

Kifejezés	Definíció
LPD	A Line Printer Daemon rövidítése. Platform-független nyomtatási protokoll, amely a TCP/IP-t használja. Eredetileg a BSD UNIX számára kifejlesztve, jelenleg bármilyen általános számítógéppel használható szabványos nyomtatási protokoll.
LPR/LPD	A Line Printer Request /Line Printer Daemon rövidítése. Windows NT vagy Unix rendszerekben alkalmazott hálózati nyomtatási eljárás. A TCP/IP használatával Windowsból vagy Unixból küldhető nyomtatási feladat a hálózaton lévő nyomtatóra.
Mac cím	A Media Access Control rövidítése. A minden Ethernet-kártya rendelkezésre álló egyedi azonosító szám segítségével a kártyák között adatok küldése és fogadása folyhat. A szám 48 bitből áll. Az első 24 bit minden gyári vezérlés és hozzárendelt IEEE speciális száma. A második 24 bit tartalmazza azt az egyedi számot, amelyet minden gyártó külön hozzárendel a kártyához.
Macromedia® Flash®	A Macromedia, Inc. által kifejlesztett program, amely segítségével vektorgrafikus animáció és hang kombinációját tartalmazó adatok hozhatók létre, valamint ennek az adatfájlnak a formátuma. A kétirányú tartalom a billentyűzet és az egér segítségével kezelhető. A fájlok eléggé tömörök és egy Web böngésző plug-in segítségével lehet megjeleníteni azokat.
Meghajtó	Egy program, amely hidként működik a számítógép és egy periférikus eszköz között.
Memória	Tárolóegység adatok ideiglenes tárolására. A tápfeszültség kikapcsolása esetén az adatok törölődhetnek belőle.
Merevlemez	Nagykapacitású tárolóegység adatok tárolására. Az adatokat a tápfeszültség kikapcsolása után is tárolja.
MH	A Modified Huffman (módosított Huffman - adattömörítési szabvány faxrendszerekhez) rövidítése. Adattömörítési kódolási eljárás fax-adatátvitelhez. A szinte csak szöveget tartalmazó dokumentumokat az eredeti méretük körülbelül 1/10-ére tömöríti.
MIB	A Management Information Base rövidítése. TCP/IP adatátvitelnél SNMP-t használ a kezelési információ formátumának meghatározásához hálózati eszközök csoportja számára. Két formátum áll rendelkezésre: a gyártó-specifikus privát MIB és a szabványosított MIB.
Miniatűr	Egy kis kép amely a dokumentum fájl képét mutatja (a fájl megnyitásakor megjelenő képet)
MMR	A Modified Modified Read rövidítése. Adattömörítési kódolási eljárás fax-adatátvitelhez. A szinte csak szöveget tartalmazó dokumentumokat az eredeti méretük körülbelül 1/20-ára tömöríti.
NetBEUI	A NetBIOS Extended User Interface rövidítése. Az IBM által kifejlesztett hálózati protokoll. Egy kisméretű hálózatok felépíthető egyszerűen a számítógépek nevének meghatározásával.
NetWare	A Novell által kifejlesztett hálózati operációs rendszer. Kommunikációs protokollként a NetWare IPX/SPX-et használja.
NTLM	Az NT LAN Manager rövidítése. Felhasználói hitelesítési eljárás, amelyet a Windows NT vagy újabb használ. Az MD4 és MD5 kódolási eljárásokkal jelszavakat kódolnak.

Kifejezés	Definíció
NTP	A Network Time Protocol rövidítése. Protokoll a számítógép belső órájának pontos beállításához a hálózaton keresztül. Ebben a hierarchikus eljárásban az idő beállítása a szerverrel, GPS használatával történik a legmagasabb szinten, amelyet minden alacsonyabb szintű gazdagép hivatkozási alapként használ fel.
Nyomatatási kép	A kép megtekintését a nyomtatás vagy a szkennelés előtt lehetővé tevő funkció
OCR	Az Optical Character Reader rövidítése. Olyan eszköz vagy szoftver, amely a kézzel írt vagy nyomtatott dokumentumokat optikai szkennelés útján átalakítja szöveges adattá, és a korábban eltárolt mintával való összehasonlítás segítségével meghatározza azok karaktereit.
OS	Az Operating System rövidítése. A számítógép vezérléséhez szükséges alapvető szoftver.
PASV	A PASsive (passzív) rövidítése. Egy FTP szerverhez tűzfal mögül történő csatlakozás módja. Ha ez a mód nincs beállítva, a tűzfal nem hozzáférhetőként lesz értelmezve, a hozzácsatlakozás megszakad, megakadályozva ezzel a fájl elküldését.
PDF	A Portable Document Format rövidítése. Egy kompakt dokumentum fájlformátum, amelynek .pdf a kiterjesztése. Az ilyen dokumentumok megjelenítéséhez használható az ingyenes, a PostScript formátumra támaszkodó Adobe Acrobat Reader szoftver.
Peer-to-peer	Hálózati forma, amely biztosítja a csatlakoztatott eszközök egymás közötti kommunikációját e célra rendelt szerver nélkül
Pixel	Egy képpont. A kép legkisebb egysége.
POP	A Post Office Protocol rövidítése. Protokoll az e-mail üzenetek fogadásához a levelező szerverről. Jelenleg a leggyakrabban használt protokoll a POP3 (a POP harmadik verziója).
POP SMTP előtt	Egy felhasználó hitelesítési módszer az e-mail üzenetek küldéséhez. Először, a fogadás kerül végrehajtásra és a POP szerver elvégzi a felhasználó hitelesítését. Ezután azon IP-címek részére amelyeken a POP szerver sikeresen hitelesítését, engedélyezett lesz az SMTP szerver használata. Ezzel módszerrel elkerülhető, hogy egy harmadik fél engedély nélkül használja a levelező szervert e-mailek küldésére.
Port száma	Az a szám, amely azonosítja az átviteli portot minden hálózati számítógépen futó folyamat részére. Egyszerre több folyamat nem használhatja ugyanazt a portot
Protokoll	Szabályok, amelyek biztosítják a számítógépeknek más számítógépekkel vagy perifériális eszközökkel való kommunikációját
Proxy Szerver	Szerver, amelyet mint közbenső csatlakozást telepítenek minden kliens és a különböző szerverek közé, ezzel biztosítva a teljes rendszer biztonságát az Internet csatlakozásokhoz
RAW port száma	Annak a TCP portnak a száma, amelyet a Windows számára a TCP nyomtatáshoz meghatároznak RAW protokoll választása esetén. Általában 9100-ra van beállítva.
Samba	Egy program a UNIX szerveren amely SMB-t (Server Message Block) használ, így a UNIX rendszer forrásai hozzáférhetővé válnak egy Windows környezetből.

Kifejezés	Definíció
SLP	A Service Location Protocol rövidítése. A TCP/IP hálózaton automatikusan megkeresi a szolgáltatásokat és a klienseket.
SMB	A Server Message Block rövidítése. Egy főként a Windows által használt protokoll, amely a hálózaton a fájlokat és nyomtatókat osztja meg.
SMTP	A Simple Mail Transfer Protocol rövidítése. Protokoll az e-mailek küldéséhez és továbbításához.
SNMP	A Simple Network Management Protocol rövidítése. Kezelő protokoll TCP/IP-t használó hálózati környezetben.
SSL/TLS	A Secure Socket Layer/Transport Layer Security rövidítése. Kódolási mód a biztonságos adatátvitelhez a Web szerver és a böngésző között.
Szkenelés	A szkennер szkenelési művelete alatt egy sor képérzékelő folyamatosan mozog, és beolvassa a képet. A képérzékelők mozgási irányát fő szkenelési iránynak, a képérzékelők elrendezési irányát alszkenelési iránynak hívják.
Szürkeárnyalat	A fekete és fehér közötti átmenetet felhasználó monokróm kép
Tartomány (IIP beállítás)	Tartomány a biztonsági funkciók végrehajtására. Ez egy felépített hitelesítési információ, mint a felhasználónév és a jelszó, és meghatározza a biztonsági szabályokat a tartományban.
TCP Socket	Jelzi, hogy a hálózati API a TCP/IP-vel használt. A socket használatával megnyílik egy átviteli útvonal a normál fájlok ki- és bevitelére.
TCP/IP	A Transmission Control Protocol/Internet Protocol rövidítése. Az Internet által használt, elfogadott szabvány protokoll, amely az IP-címeket használja minden hálózati eszköz azonosítására.
Telepítés	Hardver egységek, operációs rendszerek, alkalmazások, nyomtató-illesztőprogramok telepítése egy számítógépre
TIFF	A Tagged Image File Format rövidítése. Egy képatatok mentésére szolgáló fájlformátum. (A fájl kiterjesztése ".tif".) Az adat típusát jelző tag-tól függően a különböző képfarmátumokba mentett információ egyetlen képfájlba menthető.
Tömörített PDF	A színes dokumentum adattá történő konvertálásánál, a PDF formátum használatával, az adatmennyiség csökkentése érdekében alkalmazott tömörítési eljárás. A tömörítés legjobb hatékonyságát úgy lehet elérni, ha azonosításra kerülnek a szöveget és a képeket tartalmazó területek, és az adott területhez a megfelelő tömörítési eljárás kerül alkalmazásra. A kompakt PDF formátum akkor választható ki, amikor a gép szkenelési funkciójával alakítja át adatokká a dokumentumokat.
Tulajdonság	Attribútum információ A nyomtatásvezérlő használatával, különféle funkciók határozhatók meg a fájl tulajdonságai között. A fájl tulajdonságai között, ellenőrizheti a fájl attribútum információit.
TWAIN	Interfész szabvány a képezőközhöz, például szkennerekhez és digitális fényképezőgépekhez, továbbá olyan alkalmazásokhoz, mint a grafikus szoftver. Egy TWAIN-kompatibilis eszköz használatához TWAIN-meghajtó szükséges.

Kifejezés	Definíció
USB	A Universal Serial Bus rövidítése. Egy általános interfész szabvány, egér, nyomtató és más eszközök számítógéphez való csatlakoztatásához.
Utalás beállítás (LDAP beállítás)	Ha nincs megfelelő adat az LDAP kiszolgálón, amelyen a rendeltetési helyet keresi, határozza meg, hogy melyik LDAP szerveren folytassa a keresést, vagy határozzon meg egy LDAP szerveret. Határozza meg, hogy a többfunkciós eszköz végezzen-e keresést az adott LDAP szerveren.
Web böngésző	A weblapok megjelenítésére szolgáló szoftver, például az Internet Explorer és a Netscape Navigator
WINS	A Windows Internet Naming Service rövidítése. A névszervereket előhívó szolgáltatás, a számítógépek nevének és az IP-címeknek megfeleltetésére, egy Windows környezetben.
Zóna	Az AppleTalk hálózatban adott név. Több eszköz egy csoportba foglalására használják az AppleTalk hálózatban.

7.4 Tárgymutató

A

- A bázis szkennelési képernyő *4-34*
- A beszkenelt adat formátumai *4-40*
- A feladat előzményeinek listája *3-89*
- A feladat részleteinek ellenőrzése *3-79*
- A fiók rendeltetési helyek regisztrálása *4-23*
- A háttér eltávolítás beállításai *3-65*
- A keretek törlése *3-72*
- A rendeltetési helyek regisztrálása *4-12*
- A rendeltetési helyekregisztrálása *2-10*
- A szkennelés rendeltetési helyeinek regisztrálása *5-29*
- Adatformátumok *4-40*
- Adatok továbbítása a hálózaton keresztül (SMB) *2-6, 3-35*
- Address Book *5-26, 5-95*
- Administrator mode auto logout *5-144*
- Adminisztrátor beállítás képernyő *4-10*
- Alapértelm. fül *4-34*
- Alapértelmezett szkennelési beállítások *2-13*
- Alkalmazás regisztrálás *5-75*
- AppleTalk beállítások *4-92, 5-115*
- Automatikus kijelentkezés *5-144*
- Az adatok feltöltése az FTP szerverre *2-5, 3-22*
- Az adatok küldése e-mailben *2-4, 3-8*

- Az adatok mentése a fiókokba *2-7*
- Az adatok továbbítása az FTP szerverhez *2-5, 3-22*
- Az alapértelmezett keresés beállítása *4-108*
- Az állapotértékesítés beállításai *4-131*
- Az FTP rendeltetési helyek regisztrálása *4-15*
- Az SMB rendeltetési helyek regisztrálása *4-19*

B

- Bejelentkezés *5-16, 5-18, 5-20*
- Belépés a PageScope Web Connection-ba *5-9*
- Belépés beállítás *4-165*
- Bonjour beállítás *4-160*
- Böngészőprogram gyorsítótár beállítás *5-12*

C

- Címjegyzék *3-14, 3-28, 3-42, 4-37*
- Címjegyzék export/import *5-95*
- Címjegyzék import/export *5-95*
- Címjegyzék lista *4-47*
- Címtípus szimbólum kijelzés *4-39*
- Csatlakozás a hálózathoz *2-14*
- Csoport *5-33*
- Csoport lista *4-49*
- Csoportcímek *3-11, 3-25, 3-39*

D

- Dátumozás *3-74*
- Dátumozó felhasználói fiók létrehozása *4-55*
- Duplex/szimplex beállítás *3-56*

E

Egy rendeltetési helyek csoport regisztrálása *4-25, 5-33*
Előtag/Toldalék beállítások *4-147, 5-93*
E-mail beállítások *3-85, 4-30*
E-mail rendeltetési hely regisztrálása *4-12*
E-mail rendeltetési helyek regisztrálása *4-12*
E-mail RX (POP) beállítások *4-119, 5-122*
E-mail szöveg regisztrálás *4-32, 5-54*
E-mail szöveg regisztrálása *4-32, 5-54*
E-mail tárgy/Szöveg lista *4-53*
E-mail tárgyak regisztrálása *4-30, 5-52*
E-mail tárgyának regisztrálása *4-30, 5-52*
E-mail TX (SMTP) beállítások *4-109, 5-124*
Energy Star *1-4*
Eredeti beállítások *3-67*
Eredeti beállítás-típus *3-58*
Eszközbeállítások *4-125*

É

Értesítési tétel beállítások *4-133*
Érvénytelen tanúsítvány kezelése *4-152*

F

Fájltípus beállítások *3-53*
Fájltípusok *3-51*
Fekete tömörítés szint *4-42*
Feladatrészletek ellenőrzése *3-79*
Felbontási beállítások *3-55*

Felhasználó beállítás képernyő *4-8*
Felhasználó hitelesítés *5-23*
Felhasználói hitelesítés *5-58*
Felhasználói mód beállítások PageScope Web Connection-on keresztül *5-3*
Felügyeleti mód *5-20*
Fiók felügyelő *5-18*
Fiók rendeltetési hely regisztrálása *4-23*
FTP beállítások *4-84, 5-107*
FTP rendeltetési hely regisztrálása *4-15*
FTP szerver beállítások *5-107*

G

Gyorsgomb regisztrációs lista *4-46*
Gyorsítótár beállítás *5-12*

H

Hálózat hibalista *6-3*
Hálózati beállítások *2-9*
Hálózati csatlakozás *2-14*
Hibák listája *6-3*
Hitelesítési beállítás *4-116, 4-168*
http szerver beállítás *4-76*

I

Ideiglenes rendeltetési hely regisztrálása *5-50*
Ideiglenes rendeltetési helyek regisztrálása *5-50*
Időbeszabályozás beállításai *4-127*
IP-cím szűrés *4-67, 5-100*
IPP nyomtatási beállítások *4-76, 5-104*
IPP támogatási műveletek *4-79*
IS OpenAPI beállítások *4-165, 5-145*

IS OpenAPI belépés beállítás *4-165*
IS OpenAPI hitelesítés beállítás
4-168
IS OpenAPI portszám *4-166*
IS OpenAPI SSL beállítás *4-167*

J

Jelenlegi feladatok listája *3-88*
JPEG tömörítési arány *4-40*

K

Keresési feltételek *4-106*
Kerettörítés *3-72*
Kezelési útmutatók *1-13*
Kezelőpanel *3-3, 4-3*
Kijelentkezés *5-13*
Kijelentkezés automatikusan *5-144*
Kiterjesztett lapok szkennelése *3-69*
Könyv szkennelése *3-69*
Közvetlen bevitel *3-19, 3-31, 3-45*
Közvetlen cím bevitel *3-19, 3-31, 3-45*
Külön-külön szkennelés *3-76*

L

LDAP beállítások *4-97*
LDAP beállítások (Engedélyezés)
4-95
LDAP szerver regisztrálás *4-97*
LDAP szerverek regisztrálása *4-97*
LPD beállítások *4-146*

M

Műszaki adatok *7-3*

N

NetWare állapot *4-75*
NetWare beállítások *4-70, 5-101*
NetWare Status *5-103*
NTP szervercím beállítás *4-129*
Nyomatási beállítások *4-76, 5-104, 5-114*
Nyomtató név *4-80*
Nyomtató információ *4-80*

Ö

Összesítő számláló értesítés
beállítása *4-134*

P

PageScope CD *1-13*
PageScope Web Connection
Felhasználói mód oldal *5-10*
PING jóváhagyás beállításai *4-140*
PING TX cím beállítás *4-143*
POP beállítások *4-119, 5-122*
POP szerver címbeállítás *4-123*
Port száma *4-69, 4-166*
Program *5-36*
Program alapértelmezés *4-35*
Program beállítások *2-13*
Program lista *4-51*
Program rendeltetési hely
regisztrálás *4-27, 5-36, 5-48*
Program rendeltetési helyek
regisztrálása *4-27, 5-36, 5-48*
Programok *3-9, 3-23, 3-37*
Public User *5-16*

R

- RAW port száma *4-69*
- Regisztrált felhasználó *5-18*
- Rendeltetési hely beállításai *2-10, 4-12*
- Rendeltetési hely regisztrálása *4-12*
- Rendeltetési hely törlés *3-83*
- Rendeltetési helyek csoportjának regisztrálása *4-25, 5-33*
- Rendeltetési helyek törlése *3-83*
- Rendeltetési helyregisztrálása *2-10*
- Rendszergazda mód beállítások a PageScope Web Connection-on keresztül *5-5*
- Rendszerkonfiguráció felügyeleti mód használatával *5-56*
- Rövidített rendeltetési helyek *4-12*

S

- SLP beállítások *4-145*
- SMB beállítások *4-87, 5-114*
- SMB nyomtatás beállítások *5-114*
- SMB rendeltetési hely regisztrálás *4-19*
- SMTP beállítások *4-109, 5-124*
- SMTP hitelesítés beállítása *4-116*
- SMTP kiszolgáló címbeállítás *4-113*
- SMTP részletek *4-115*
- SNMP beállítások *4-154, 5-108*
- SSL beállítás *4-167*
- SSL/TLS beállítások *5-127*

- Számlakövetés információ *5-25*
- Számlakövetés regisztráció *5-68*
- Szimplex/duplex beállítás *3-56*
- Színbeállítások *3-63*
- Szkennelés e-mailbe *2-4, 3-8*
- Szkennelés FTP-re *2-5, 3-22*
- Szkennelés képernyő *3-6, 4-6*
- Szkennelés külön-külön *3-76*
- Szkennelés rendeltetési helyének regisztrálása *5-29*
- Szkennelés SMB-re *2-6, 3-35*
- Szkennelési beállítások *2-12, 2-13, 3-49*
- Szkennelési méret beállítás *3-60*
- Szkenner adatátviteli napló *3-88*
- Szkennerfunkciók *2-4*
- Szöveg bevitel *7-6*
- Szövegbevitel *7-6*

T

- Tanúsítvány létrehozása *5-131*
- Tanúsítvány telepítése *5-133*
- Támogatási műveletek *4-79*
- TCP Socket beállítás *4-162*
- TCP/IP beállítások *4-60, 4-63, 5-98*
- Tömörített PDF *3-52*
- TWAIN hálózat *5-57*
- TWAIN zárolási idő *4-44, 5-57*

U

- User mode auto logout *5-144*

