



KONICA MINOLTA

The essentials of imaging

# **bizhub** 350/250

KEZELÉSI ÚTMUTATÓ  
[Nyomtatási műveletek]

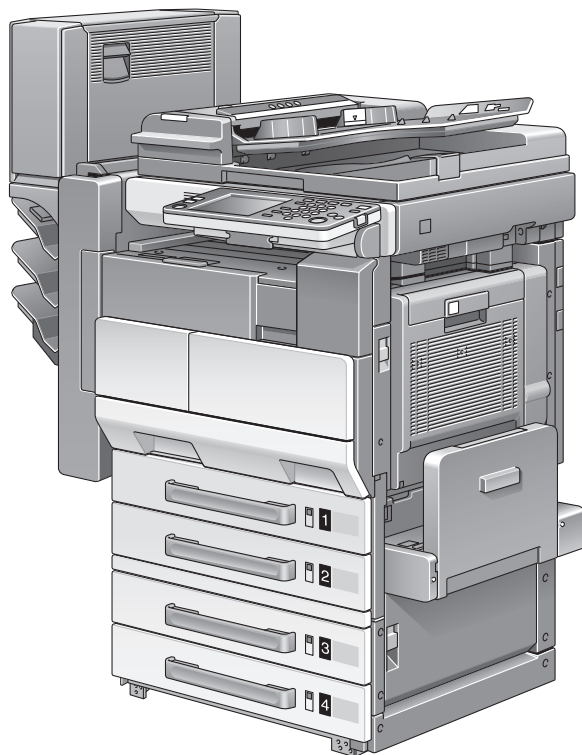



# Tartalomjegyzék

## 1 Üdvözet

<b>1.1</b>	<b>Energy Star®</b> .....	<b>1-4</b>
	Mit jelent az, hogy ENERGY STAR® termék? .....	1-4
<b>1.2</b>	<b>Erről a Kezelési útmutatóról</b> .....	<b>1-6</b>
	200/250/350 Kezelési útmutatók .....	1-6
	Jelölések .....	1-6
	A Kezelési útmutatóban található képernyő-képek .....	1-6
<b>1.3</b>	<b>A Kezelési útmutató használata</b> .....	<b>1-7</b>
	Biztonsági tanácsok .....	1-7
	Művelet sor .....	1-7
	Tippek .....	1-8
	Különleges szövegjelölések .....	1-8

## 2 Áttekintés

<b>2.1</b>	<b>A nyomtatásvezérlő CD-lemez tartalma</b> .....	<b>2-3</b>
<b>2.2</b>	<b>A nyomtatásvezérlő</b> .....	<b>2-4</b>
	A nyomtatásvezérlő szerepe .....	2-4
	Rendelkezésre álló nyomtatásvezérlő funkciók .....	2-4
	A készülék üzemmódjai .....	2-6
	A nyomtatási folyamat .....	2-7
<b>2.3</b>	<b>Üzemeltetési környezet</b> .....	<b>2-9</b>
	Csatlakoztatható számítógépek és operációs rendszerek .....	2-9
	Csatlakoztatható illesztők .....	2-10
	Csatlakoztatási vázlat .....	2-11
<b>2.4</b>	<b>A rendszer beállítása</b> .....	<b>2-12</b>
	A nyomtatási rendszer beállítása .....	2-12

## 3 A nyomtatómeghajtó telepítése

<b>3.1</b>	<b>Nyomtatóillesztők és támogatott operációs rendszerek</b> .....	<b>3-3</b>
<b>3.2</b>	<b>Windows alatt történő használat esetén</b> .....	<b>3-4</b>
	A nyomtatóillesztő telepítése Plug and Play alkalmazásával .....	3-5
	Windows 98 SE .....	3-5
	Windows Me/2000 .....	3-7
	Windows XP/Server 2003 esetén .....	3-9
	A nyomtatómeghajtó telepítése az Nyomtató hozzáadása varázsló használatával .....	3-11

Windows XP/Server 2003 esetén .....	3-11
Windows 98 SE/Me/2000/NT 4.0 .....	3-14
A nyomtatómeghajtó eltávolítása .....	3-17

### **3.3 Macintosh alatt történő használat esetén .....3-19**

A nyomtatóillesztő telepítése .....	3-19
Mac OS X .....	3-19
Egy nyomtató kiválasztása .....	3-21
Mac OS X .....	3-21
Mac OS 9.2 .....	3-22
A nyomtatómeghajtó eltávolítása .....	3-24
Mac OS X .....	3-24
Mac OS 9.2 .....	3-25

## **4 A hálózati nyomtatás beállítása**

### **4.1 A hálózati funkciók áttekintése .....4-3**

Hálózati funkciók .....	4-3
Hálózati funkciók .....	4-4
Az egyes Windows operációs rendszerekben kiválasztható hálózati csatlakozási módszerek .....	4-6

### **4.2 A készülék IP-címének beállítása .....4-8**

Az IP-cím beállítása .....	4-8
----------------------------	-----

### **4.3 Belépés a PageScope Web Connection programba .....4-11**

Belépés a PageScope Web Connection programba .....	4-11
--	------

### **4.4 Windows nyomtatás .....4-12**

A készüléken végzett műveletek .....	4-12
A nyomtatómeghajtó beállításai .....	4-14
Windows 98/Me .....	4-14
Windows 2000/XP/NT 4.0/Server 2003 .....	4-14

### **4.5 LPR nyomtatás .....4-15**

A készüléken végzett műveletek .....	4-15
A nyomtatómeghajtó beállításai .....	4-15
Windows 2000/XP/Server 2003 .....	4-15
Windows NT 4.0 .....	4-17

### **4.6 Port 9100 nyomtatás (Windows 98 SE/Me/2000/XP/Server 2003) .....4-18**

A készüléken végzett műveletek .....	4-18
A nyomtató-illesztőprogram beállításai (Windows 2000/XP/Server 2003) .....	4-18
A Peer to Peer Printing Tool telepítése (Windows 98 SE/Me) .....	4-20
A Peer to Peer Printing Tool telepítése .....	4-20
A nyomtatóillesztő beállításai (Windows 98 SE/Me) .....	4-21

<b>4.7</b>	<b>IPP nyomtatás (Windows 2000/XP/Server 2003)</b> .....	<b>4-22</b>
	A készüléken végzett műveletek .....	4-22
	A nyomtatóillesztő telepítése .....	4-24
<b>4.8</b>	<b>Nyomtatás NetWare alatt</b> .....	<b>4-26</b>
	Távoli nyomtató mód NetWare 4.x bindery emulációval .....	4-26
	Nyomtatószerver mód NetWare 4.x bindery emulációval .....	4-29
	NetWare 4.x távoli nyomtató mód (NDS) .....	4-32
	NetWare 4.x/5.x/6 nyomtatószerver mód (NDS) .....	4-35
	NetWare 5.x/6 Novell elosztott nyomtatási szolgáltatás (NDPS) ..	4-38
	Egy kliens (Windows) beállítása NetWare szerver használatára esetén .....	4-40
<b>4.9</b>	<b>Nyomtatás Macintosh alatt</b> .....	<b>4-41</b>
	A készüléken végzett műveletek .....	4-41
	A Macintosh számítógép beállítása .....	4-43
	Mac OS X .....	4-43
	Mac OS 9.2 .....	4-44

## 5 Különböző nyomtatási módszerek

<b>5.1</b>	<b>Nyomtatási műveletek</b> .....	<b>5-3</b>
	Windows esetén .....	5-3
	Tesztnyomtatás .....	5-5
	Macintosh esetén .....	5-6
	Mac OS X .....	5-6
	Mac OS 9.2 .....	5-8
<b>5.2</b>	<b>A nyomtatási funkciók beállítása</b> .....	<b>5-9</b>
	Funkciólista .....	5-9
	Funkciók áttekintése .....	5-11
	Tájolás .....	5-11
	Eredeti méret és Kimenő méret .....	5-12
	Zoom (nagyítás és kicsinyítés) .....	5-13
	Bemeneti tálca (papírforrás) .....	5-14
	Papírtípus .....	5-15
	Nyomtatás típusa (duplex nyomtatás/füzet nyomtatás) .....	5-16
	Több oldalát nyomtat egyetlen lapra. ....	5-18
	Tűzés és lyukasztás .....	5-19
	Kimeneti eljárás (feladatkezelés) .....	5-20
	Rendezés (Leválogatás) vagy szétoztás (Offszet) .....	5-21
	Üres oldalak kihagyása (papírtakarékosság) .....	5-23
	Felhasználó hitelesítés .....	5-23
	Elülső borítólappal, Hátsó borítólappal és Laponkénti beállítás .....	5-24
	Átfedés .....	5-25
	Vízjel .....	5-26
	Nyomtató betűkészlet használata (betűtípus helyettesítés) .....	5-27
	Számlakövetés .....	5-27

Windows esetén .....	5-28
Macintosh esetén .....	5-31

## 6 A PCL illesztőprogram beállítása

<b>6.1 Beállítások .....</b>	<b>6-3</b>
Általános beállítások .....	6-3
Beállítás fül .....	6-5
Laponkénti beállítás fül .....	6-5
Átfedés fül .....	6-5
Vízjel fül .....	6-5
Minőség fül .....	6-5
Betűkészlet fül .....	6-6
Verzió fül .....	6-6
Opció fül .....	6-6
<b>6.2 A Beállítás fül beállításainak elvégzése .....</b>	<b>6-7</b>
Nyomatás a papírformátumhoz illeszkedve .....	6-7
Egyedi formátum tárolása .....	6-8
A papírforrás kiválasztása .....	6-9
A papírtípus forrásának beállítása .....	6-9
Kétoldalas/füzet nyomtatás beállítása .....	6-11
Több oldal nyomtatása egyetlen lapra (N az 1-re) .....	6-12
Az iratmargó beállítása .....	6-13
Tűzés .....	6-14
Lyukasztás .....	6-14
Tűzés középen .....	6-15
A kimeneti eljárás kiválasztása .....	6-15
Felhasználóhitelesítés beállításai .....	6-18
A Számlakövetés beállítása .....	6-19
<b>6.3 A Laponkénti beállítás fül beállításainak elvégzése .....</b>	<b>6-20</b>
Dokumentumok nyomtatása elülső/hátsó borítólappal .....	6-20
Többoldalas nyomtatás .....	6-21
Laponkénti beállítás .....	6-21
<b>6.4 Az Átfedés fül beállításainak elvégzése .....</b>	<b>6-22</b>
Különböző eredeti dokumentumok együtt történő nyomtatása (átfedésben) .....	6-22
Úrlapok szerkesztése .....	6-24
Úrlapok létrehozása .....	6-24
<b>6.5 A Vízjel fül beállításainak elvégzése .....</b>	<b>6-26</b>
Vízjel nyomtatása .....	6-26
Egy vízjel szerkesztése .....	6-27
A dokumentum sorszámának nyomtatása .....	6-28
<b>6.6 A Minőség fül beállításainak elvégzése .....</b>	<b>6-29</b>
A beállítások elvégzése .....	6-29

<b>6.7</b>	<b>A Betűkészlet fül beállításainak elvégzése</b> .....	<b>6-30</b>
	A beállítások elvégzése .....	6-30
<b>6.8</b>	<b>Az Opció fül beállításainak elvégzése</b> .....	<b>6-31</b>
	A beállítások elvégzése .....	6-31
<b>6.9</b>	<b>Az illesztőprogram beállításainak tárolása</b> .....	<b>6-33</b>
	Az illesztőprogram beállításainak tárolása .....	6-33
	A beállítások visszaállítása .....	6-35
	A beállítások törlése .....	6-35

## 7 A PostScript illesztőprogram beállítása (Windows)

<b>7.1</b>	<b>Beállítások</b> .....	<b>7-3</b>
	Általános beállítások .....	7-3
	Beállít fül .....	7-5
	Elrendezés fül .....	7-5
	Oldalankénti beállítás fül .....	7-6
	Vízjel fül .....	7-6
	Minőség fül .....	7-6
	Részletes fül .....	7-6
	Eszközbeállítás fül .....	7-7
	Opció fül .....	7-8
	Beállítások fül .....	7-8
<b>7.2</b>	<b>A Beállítás fül beállításainak elvégzése</b> .....	<b>7-9</b>
	Nyomtatás a papírformátumhoz illeszkedve .....	7-9
	Egyedi formátum tárolása .....	7-10
	A kimeneti eljárás kiválasztása .....	7-11
	Felhasználóhitelesítés beállításai .....	7-14
	A Számlakövetés beállítása .....	7-15
<b>7.3</b>	<b>Az Elrendezés fül beállításainak elvégzése</b> .....	<b>7-16</b>
	Több oldal nyomtatása egyetlen lapra (N az 1-re) .....	7-16
	Kétoldalas nyomtatás .....	7-18
	Az iratmargó beállítása .....	7-18
	Tűzés .....	7-18
	Kötés középen .....	7-19
	Lyukasztás .....	7-19
<b>7.4</b>	<b>Az Oldalankénti beállítás fül beállításainak elvégzése</b> .....	<b>7-20</b>
	Dokumentumok nyomtatása előlső/hátsó borítólappal .....	7-20
<b>7.5</b>	<b>A Vízjel fül beállításainak elvégzése</b> .....	<b>7-21</b>
	Vízjel nyomtatása .....	7-21
	Egy vízjel szerkesztése .....	7-22
<b>7.6</b>	<b>A Minőség fül beállításainak elvégzése</b> .....	<b>7-23</b>
	Betű beállítások .....	7-23

<b>7.7</b>	<b>Az Opció fül beállításainak elvégzése</b> .....	<b>7-24</b>
	A beállítások elvégzése .....	7-25
<b>7.8</b>	<b>Az illesztőprogram beállításainak tárolása</b> .....	<b>7-26</b>
	Az illesztőprogram beállításainak tárolása .....	7-26
	A beállítások visszaállítása .....	7-28
	A beállítások módosítása .....	7-28

## 8 A PPD illesztőprogram beállítása (Windows)

<b>8.1</b>	<b>Beállítások</b> .....	<b>8-3</b>
	Paper (Papír) fül .....	8-3
	Graphics (Grafika) fül .....	8-4
	Device Options (Eszközbeállítások) fül .....	8-4
	PostScript fül .....	8-5
	Fonts (Betűkészletek) fül .....	8-5
<b>8.2</b>	<b>A Paper fül beállításainak elvégzése</b> .....	<b>8-6</b>
	A beállítások elvégzése .....	8-6
<b>8.3</b>	<b>A Device Options fül beállításainak elvégzése</b> .....	<b>8-7</b>
	A beállítások elvégzése .....	8-7
<b>8.4</b>	<b>Az opciók meghatározása</b> .....	<b>8-9</b>
	A beállítások elvégzése .....	8-9

## 9 A PPD illesztőprogram beállítása (Mac OS 9.2)

<b>9.1</b>	<b>Beállítások</b> .....	<b>9-3</b>
	Page Setup párbeszédablak .....	9-3
	Print párbeszédablak .....	9-5
<b>9.2</b>	<b>Oldalbeállítás</b> .....	<b>9-8</b>
	Oldalbeállítás (alapbeállítások) .....	9-8
	Egyedi oldalméretetek .....	9-10
	PostScript opciók .....	9-11
<b>9.3</b>	<b>Nyomtatás</b> .....	<b>9-12</b>
	Általános (alapbeállítások) .....	9-12
	Elrendezés (Több oldal nyomtatása egyetlen lapra) .....	9-14
	Nyomtatóspecifikus opciók (kezelési opciók 1 - 3) .....	9-15
<b>9.4</b>	<b>Az opciók beállítása</b> .....	<b>9-17</b>
	Az opciók beállítása .....	9-17

## 10 A PPD illesztőprogram beállítása (Mac OS X)

<b>10.1</b>	<b>Beállítások</b> .....	<b>10-3</b>
	Page Setup párbeszédablak .....	10-3
	Print párbeszédablak .....	10-5

<b>10.2</b>	<b>Oldalbeállítás</b> .....	<b>10-8</b>
	Oldalbeállítás (alapbeállítások) .....	10-8
	Custom Page Size (Egyedi oldalméret) .....	10-9
<b>10.3</b>	<b>Nyomatás</b> .....	<b>10-10</b>
	Példányszám & Oldalak (Normál beállítások) .....	10-10
	Elrendezés (Több oldal nyomtatása egyetlen lapra) .....	10-12
	Papíradagolás .....	10-13
	Beállítás .....	10-14
	Kezelés .....	10-15
	Biztonság .....	10-17
<b>10.4</b>	<b>Az opciók beállítása</b> .....	<b>10-20</b>
	Az opciók meghatározása .....	10-20
<b>10.5</b>	<b>Az illesztőprogram beállításainak tárolása</b> .....	<b>10-21</b>
	Az illesztőprogram beállításainak tárolása .....	10-21
	A beállítások visszaállítása .....	10-22
	A beállítások módosítása .....	10-22

## 11 Különbféle beállítások

<b>11.1</b>	<b>A nyomtató beállítása a kezelőpanelen</b> .....	<b>11-3</b>
	Nyomtató beállítások .....	11-3
	A Nyomtató beállítás képernyő előhívása .....	11-3
	MFP beállítás .....	11-6
	Levonat-nyomatás tartási idő .....	11-6
	Átírás A4 <- -> Letter .....	11-7
	Dokumentum tartási idő .....	11-8
	PostScript hibajelentés .....	11-9
	Alapértelmezett beállítás .....	11-9
	Alapbeállítás – Tálca .....	11-10
	Alapbeállítás – Papírformátum .....	11-11
	Alapbeállítás – Tájolás .....	11-12
	Alapbeállítás – Nyomatási mód .....	11-13
	Alapbeállítás – Szettek száma .....	11-14
	Betű – Betűkészlet # .....	11-15
	Betűkészlet lista .....	11-16
	Betű – Szimbólumkészlet .....	11-18
	Szimbólumkészlet lista .....	11-19
	Betű – Sorok száma .....	11-20
	Betű – Betűméret .....	11-21
	Betű – CR/LF térképezés .....	11-22
	PDL beállítás .....	11-23
	Tesztnyomatás .....	11-24

<b>11.2</b>	<b>Felügyeleti beállítások</b>	<b>11-25</b>
	A Felügyelet képernyő megjelenítése	11-25
	Nyomatási beállítások	11-28
	Párhuzamos I/F	11-28
	Időtűllépés	11-29
	Az IP-cím beállítása	11-30
	Kerettípus	11-30
	Számláló	11-31
<b>11.3</b>	<b>A funkciók állapotbeállításainak meghatározása (szoftverkapcsolók)</b>	<b>11-32</b>
	Szoftverkapcsoló	11-32
	A szoftverkapcsolók módosítása	11-34
	A felügyeleti kód érvényes tartományának meghatározása (mód 368)	11-36
	A bementi tálcá vagy az alapértelmezett papír beállítás, a CR/LF helyettesítési mód, valamint a feladatok hitelesítés nélküli nyomtatásának meghatározása (mód 452)	11-37
<b>11.4</b>	<b>A PageScope Web Connection használata</b>	<b>11-38</b>
	Üzemeltetési környezet	11-38
	Belépés a PageScope Web Connection programba	11-39
	Felhasználó hitelesítés használata esetén	11-40
	Az oldal szerkezete	11-41
	Belépés Felügyeleti módba	11-43
	Web böngésző gyorsítótár	11-45
	Internet Explorer	11-45
	Netscape	11-45
	Felhasználói mód	11-46
	System fül	11-46
	System fül – Summary	11-47
	System fül – Detail – Paper Tray	11-48
	System fül – Detail – OutputTray	11-49
	System fül – Detail – HDD	11-50
	System fül – Detail – Interface Information	11-51
	System fül – Detail – Consumables	11-52
	System fül – Counter	11-53
	System fül – Online Assistance	11-54
	Job fül	11-55
	Job fül – Job List	11-55
	Print fül	11-56
	Print fül – Default Settings	11-56
	Print fül – Test Print	11-57
	Felügyeleti mód	11-57
	Alapvető kezelés	11-58
	System fül	11-59
	System fül – User's Choice – User's Choice 1	11-59

System fül – User's Choice – User's Choice 2 .....	11-60
System fül – User's Choice – User's Choice 3 .....	11-61
System fül – User's Choice – User's Choice 4 .....	11-63
System fül – User's Choice – User's Choice 5 .....	11-65
System fül – User's Choice – User's Choice 6 .....	11-67
System fül – Administrator Management – Date & Time Setting .....	11-68
System fül – Administrator Management – Administrator Settings .....	11-69
System fül – Administrator Management – User Authentication .....	11-70
System fül – Administrator Management – Account Data .....	11-71
System fül – Online Assistance .....	11-72
Print fül .....	11-73
Print fül – Local I/F .....	11-73
Print fül – Default Settings – General Settings .....	11-74
Print fül – Default Settings – PCL Settings .....	11-75
Print fül – Default Settings – PS Settings .....	11-76
Print fül – IPP Configuration .....	11-77
Fax/Scan fül .....	11-78
Network fül .....	11-78
Network fül – Common Setting – TCP/IP .....	11-79
Network fül – Common Setting – IPP .....	11-81
Network fül – Common Setting – NetWare .....	11-82
Network fül – Common Setting – NetWare Status .....	11-84
Network fül – Common Setting – Windows .....	11-85
Network fül – Common Setting – AppleTalk .....	11-87
Network fül – User Authentication .....	11-88
<b>11.5 Nyomtatási feladatok kezelése .....</b>	<b>11-89</b>
Feladatkezelési műveletek meghatározása .....	11-89
Beállítások elvégzése (Windows alatt) .....	11-90
Beállítások elvégzése (Mac OS X alatt) .....	11-91
Feladat tárolása .....	11-93
Feladatok előhívása (Levonat nyomtatás) .....	11-93
Feladatok előhívása (Biztonságos nyomtatás) .....	11-96
Nyomtatás a készülékkel hitelesítés és számlakövetés beállítások alkalmazása esetén .....	11-98
Beállítások elvégzése (Windows alatt) .....	11-99
Beállítások elvégzése (Mac OS X alatt) .....	11-100
<b>11.6 Nyomtatási állapotjelző .....</b>	<b>11-101</b>
Az eszköz telepítése .....	11-101
Az eszköz elindítása .....	11-102
Állapotkijelző .....	11-103
Settings képernyő .....	11-104

---

## 12 Hibakeresés

- 12.1 Nem lehet nyomtatni .....12-3
- 12.2 Nem lehet megadni a kívánt beállításokat vagy a nyomtatás nem a beállítások szerint történik .....12-5

## 13 Függelék

- 13.1 Műszaki adatok .....13-3
- 13.2 Konfigurációs oldal .....13-5
- 13.3 Betűkészlet lista .....13-6
  - PCL betűkészlet lista .....13-6
  - PS betűkészlet lista .....13-7
  - PCL demó oldal .....13-8
- 13.4 Szójegyzék .....13-9
- 13.5 OpenSSL Statement .....13-14
- 13.6 Tárgymutató .....13-17



**Üdvözlet**

---



# 1 Üdvözet

Köszönjük, hogy ezt a készüléket választotta.

A bizhub 200, 250 és 350 készülékek egy beépített nyomtatásvezérlővel rendelkeznek, amely lehetővé teszi a közvetlen nyomtatást egy számítógépről.

Ebben a Kezelési útmutatóban a nyomtatásvezérlő nyomtatási funkciói, műveletei, a kezelése és a vonatkozó biztonsági előírások kerülnek ismertetésre. Ahhoz, hogy biztosítsa a készülék helyes és hatékony használatát, figyelmesen olvassa el ezt a kézikönyvet.

A készülék biztonságos használata érdekében, a használat előtt figyelmesen olvassa el a “Telepítési és üzemeltetési óvintézkedések” fejezetet a Kezelési útmutató [Másolási funkciók] részében.

A Kezelési útmutatóban látható ábrák eltérhetnek az adott modelltől.

## 1.1 Energy Star®

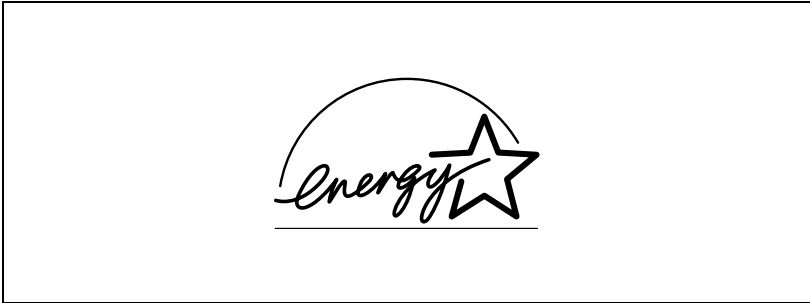

Mint egy ENERGY STAR® partner, ezt a készüléket úgy terveztük, hogy megfeleljen az ENERGY STAR® hatékony energia felhasználást megcélzó előírásainak.

### **Mit jelent az, hogy ENERGY STAR® termék?**

Egy ENERGY STAR® termék rendelkezik azzal a speciális tulajdonsággal, hogy automatikusan “alacsony energiafogyasztású módba” kapcsol adott idejű inaktív periódus elteltével. Egy ENERGY STAR® termék sokkal hatékonyabban használja fel az energiát, amellyel megtakarítást eredményez a közüzemi számlákon és elősegíti a környezet védelmét.

Védjegyek és szerzői jogok

- KONICA MINOLTA, a KONICA MINOLTA logo, és a Képkalkotás lényege a KONICA MINOLTA HOLDINGS, INC. bejegyzett védjegyei.
- A PageScope és a bizhub a KONICA MINOLTA BUSINESS TECHNOLOGIES bejegyzett védjegyei.
- Netscape Communications, a Netscape Communications logo, Netscape Navigator, Netscape Communicator, és Netscape a Netscape Communications Corporation védjegyei.
- A Novell és a Novell NetWare a Novell, Inc. bejegyzett védjegyei.
- A Microsoft, Windows, és a Windows NT a Microsoft Corporation bejegyzett védjegyei.
- Az IBM az International Business Machines, Inc. bejegyzett védjegye.
- Az Apple, a Macintosh, és a Mac az Apple Computer, Inc. bejegyzett védjegyei.
- Az Adobe, az Adobe logo, az Acrobat, az Acrobat logo, a PostScript és a PostScript az Adobe Systems Incorporated bejegyzett védjegyei vagy védjegyei.
- Az Ethernet a Xerox Corporation bejegyzett védjegye.
- A PCL a Hewlett-Packard Company Limited bejegyzett védjegye.
- Valamennyi egyéb termék- és márkanév a tulajdonos cég vagy szervezet védjegye vagy bejegyzett védjegye.

- Compact-VJE  
Copyright 1986-2003 VACS Corp.
- Az RC4<sup>®</sup> az RSA Security Inc. bejegyzett védjegye vagy védjegye az Amerikai Egyesült Államokban és/vagy más országokban.
- Az RSA<sup>®</sup> az RSA Security Inc. bejegyzett védjegye vagy védjegye az Amerikai Egyesült Államokban és/vagy más országokban.

## 1.2 Erről a Kezelési útmutatóról

Ez a Kezelési útmutató a Konica Minolta nyomtatásvezérlő használatával kapcsolatos információkat tartalmazza. A másolási, szkennelési, fiók és fax funkciókkal kapcsolatos információkat az adott funkció Kezelési útmutatójában találhatja meg.

Ez a Kezelési útmutató azoknak szól, akik már rendelkeznek a számítógép és a másológép használatával kapcsolatos alapvető ismeretekkel. A Windows vagy a Macintosh operációs rendszerrel és az alkalmazásokkal kapcsolatos információkat az adott operációs rendszer, illetve termék kézikönyvében találhatja meg.

### 200/250/350 Kezelési útmutatók

A készülék Kezelési útmutatói a funkciók alapján kerültek felosztásra, és az alábbi részekből állnak:

Kezelési útmutató	Leírás
Nyomatási műveletek	Ez a Kezelési útmutató. A készülék nyomtatóként történő használatához olvassa el ezt az útmutatót.
Hálózati szkennelési műveletek	A készülék szkennerként történő használatához olvassa el ezt az útmutatót.
Fiók funkciók	A készülék fiók funkcióinak használatához olvassa el ezt az útmutatót.
Fax funkciók	Az opciós fax funkciók használatához olvassa el ezt az útmutatót.
Speciális szkennelési funkciók	Az opciós szkennelési egység funkcióinak használatához olvassa el ezt az útmutatót.

### Jelölések

Termék neve	Leírás
KONICA MINOLTA 200/250/350 Ez a készülék	Ez a készülék, másológép vagy nyomtató
Beépített hálózati nyomtatásvezérlő	Nyomatásvezérlő
Nyomatásvezérlő, beleértve ezt a készüléket és a nyomtatási rendszert	Nyomatási rendszer
Microsoft Windows	Windows

### A Kezelési útmutatóban található képernyő-képek

A külön megjelölt esetek kivételével, a nyomtatóillesztő funkciók a Windows XP nyomtatóillesztője alapján kerültek bemutatásra.

## 1.3 A Kezelési útmutató használata

A kézikönyvben használt jelölések és szövegformátumok ismertetésére az alábbiakban kerül sor.

### Biztonsági tanácsok

---

#### **VESZÉLY**

**Az ilyen módon kiemelt utasítások be nem tartása végzetes vagy súlyos sérüléseket okozhat, az elektromos energia által.**

- A sérülések megelőzése érdekében vegye figyelembe valamennyi felmerülő veszélyhelyzetet.
- 

---

#### **FIGYELMEZTETÉS**

**Az ilyen módon kiemelt utasítások figyelmen kívül hagyása komoly sérüléseket vagy anyagi károkat okozhat.**

- A sérülések elkerülése és a másológép biztonságos használata érdekében vegye figyelembe az összes figyelmeztetést.
- 

---

#### **VIGYÁZAT**

**Az ilyen módon kiemelt utasítások figyelmen kívül hagyása könnyű sérüléseket vagy anyagi károkat okozhat.**

- A sérülések elkerülése és a másológép biztonságos használata érdekében vegye figyelembe az összes figyelmeztetést.
- 

### Műveletsor

- 1 Az ilyen módon feltüntetett 1-es szám egy műveletsor első lépését jelöli.
- 2 Az ilyen módon feltüntetett számok egy műveletsor egymás után következő lépéseit jelölik.

Az ide helyezett ábra illusztráción itt látható, hogy milyen műveleteket kell végrehajtani.

- ? Kiegészítő segítséget az ilyen módon megadott szövegrészekből kaphat.
- Az ilyen módon megadott szöveg annak a műveletnek a leírását tartalmazza, amely a kívánt eredmények elérését biztosítja.

## Tippek



### Megjegyzés

*Az ilyen módon kiemelt szövegek hasznos információkat és tippeket tartalmaznak a másológép biztonságos használatához.*



### Emlékeztető

*Az ilyen módon kiemelt szövegek emlékeztető információkat tartalmaznak.*



### Bővebb információk

*Az ilyen módon kiemelt szövegek a részletesebb információkra történő utalást tartalmaznak.*

## Különleges szövegjelölések

[Copy] gomb

A kezelőpanelen lévő gombok nevei ilyen módon jelennek meg.

### GÉPBEÁLLÍTÁSOK

A kijelzőszövegek ebben a formában kerülnek ismertetésre.

---

# 2

## Áttekintés



## 2 Áttekintés

### 2.1 A nyomtatásvezérlő CD-lemez tartalma

A nyomtatásvezérlőhöz a következő CD-lemezeket biztosítottuk:

- Felhasználói szoftver CD-lemez
- PostScript nyomtatóillesztő CD-lemez (Win/Mac)

A CD-lemezek a nyomtatóillesztőket tartalmazzák (Windows és Macintosh rendszerekhez), valamint segédprogramokat, képernyő-betűkészleteket és dokumentációkat, mint a kezelési útmutatók és kiadási jegyzeteket.

A CD-lemezeken tallózva keresse meg a kívánt mappákat és fájlokat.

- Az alábbiakban a mappa- és fájlnevek nem feltétlenül a gyökérkönyvtárból kiindulva kerültek felsorolásra.
- Az egyes nyelvi mappákból az összes fájlt használja.

## 2.2 A nyomtatásvezérlő

A nyomtatásvezérlő egy eszköz, amely a gépen a nyomtatási és a hálózati nyomtatási funkciók elvégzésére szolgál.

### A nyomtatásvezérlő szerepe

A nyomtatásvezérlő a készülékbe beépített.

A nyomtatást a nyomtatási rendszerhez kapcsolódó számítógépen futó alkalmazásokból lehet elvégezni. Ha a készüléket hálózati nyomtatóként használja, a számítógépen futó alkalmazásokból nyomtathat.

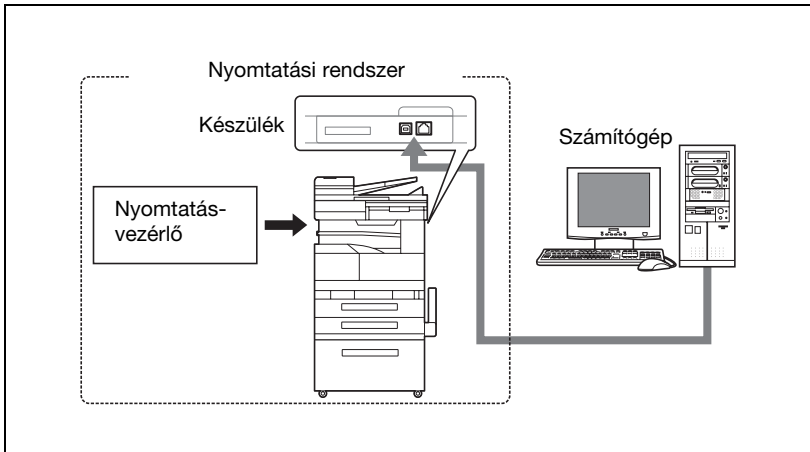

### Rendelkezésre álló nyomtatásvezérlő funkciók

A nyomtatásvezérlő az alábbi funkciókat biztosítja.

- Nyomtatás egy számítógépről (a nyomtatóillesztő használatával)
- Hálózati protokollok, köztük a TCP/IP, a NetBEUI, az IPX/SPX és az AppleTalk támogatása
- Közvetlen nyomtatás a hálózaton, (SMB), LPR, és IPP nyomtatás használatával
- Fax műveletek egy számítógép használatával (az opciós faxkészlet felszerelése esetén)
- A készülék és a nyomtatásvezérlő beállításainak elvégzése egy klienszámítógépről, a hálózaton keresztül (egy böngészőprogram használatával)
- A nyomtatott lapok számának nyilvántartása ("Felhasználó hitelesítés" és "Számalkövetés" funkciók, a külső szerveren végzett hitelesítés kivételével)

**Megjegyzés**

*A Windows alatti nyomtatáshoz csak a PCL nyomtatóillesztő használható.*

## A készülék üzemmódjai

A nyomtatóillesztő beállításait elsősorban a számítógépről lehet elvégezni, bár a betűtípus-lista nyomtatását, a nyomtatásvezérlő beállításait és a nyomtatás alapbeállításait a készülék kezelőpaneljén is megadhatja.

Ezenfelül, a fax és a szkennelés műveleteit az üzemmód átkapcsolásával lehet használni.

Az üzemmód átkapcsolását a kezelőpanel gombjai segítségével hajthatja végre.

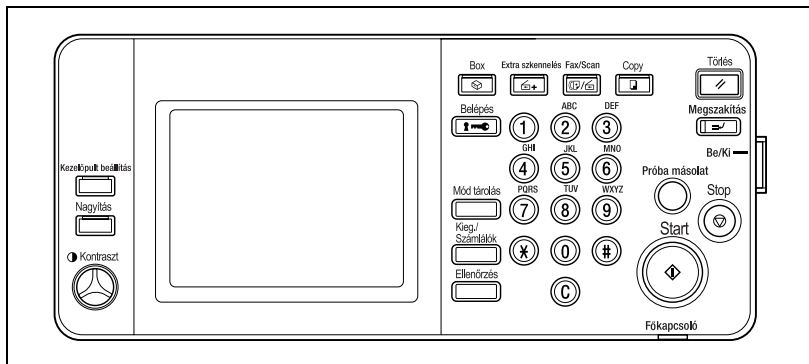

[Copy]

Átkapcsol másolás módba.

[Fax/Scan]

Átkapcsol fax/szkennelés módba.

A fax funkciók használatához, az opciós faxkészlet felszerelése szükséges.

[Extra szkennelés]

Átkapcsol extra szkennelés módba.

Az extra szkennelés funkció használatához, az opciós faxkészlet vagy a szkennер egység szükséges.

[Box]

Átkapcsol fiók módba.



### Bővebb információk

*Ez a készülék valamennyi módban használható nyomtatóként.*

*A nyomtatás alapbeállításait a Segédfunkciók módban módosíthatja.*

## A nyomtatási folyamat

Amikor ezt a nyomtatási rendszert nyomtatóként történő használata esetén, a fő folyamat lezajlása az alábbiakban kerül ismertetésre.

Az alkalmazás által kiadott nyomtatási parancsot a nyomtatóillesztő fogadja.

Ha a készüléket helyi nyomtatóként használja, az adatok a párhuzamos (IEEE 1284) csatlakozón kerülnek átvitelre, USB nyomtatóként történő használat esetén egy USB csatlakozón keresztül, hálózati nyomtatás (TCP/IP, IPX/SPX, vagy AppleTalk) esetén pedig egy Ethernet csatlakozón keresztül. A nyomtatásvezérlő egy képraszterizálást végez (a nyomtatott karakterek és képek átalakítását bittérkép adatokká). Végül ezek az adatok kerülnek nyomtatásra a gépen.



### Megjegyzés

*A párhuzamos csatlakozás használatához a helyi interfész készlet használata szükséges.*

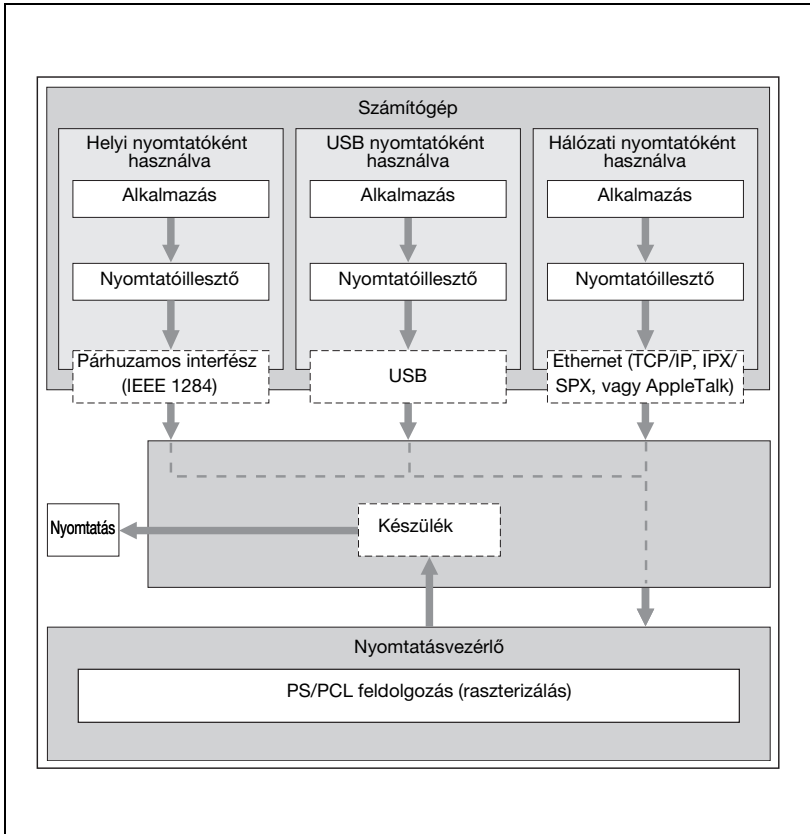

Ha egy nyomtatási feladat a másolás közben érkezik, az adat a készülék memóriájában kerül tárolásra. A másolás befejezése után, a nyomtatási feladat automatikusan nyomtatásra kerül.

## 2.3 Üzemeltetési környezet

A nyomtatási rendszer és a csatlakozáshoz használt illesztők rendszerigénye az alábbiakban kerül ismertetésre.

### Csatlakoztatható számítógépek és operációs rendszerek

Ellenőrizze, hogy a csatlakoztatott számítógép megfelel-e a következő feltételeknek.

#### Windows

Elem	Üzemeltetési környezet
Operációs rendszer	Windows 98 SE, Windows Me, Windows NT 4.0 (Service Pack 6a vagy újabb), Windows 2000 Professional (Service Pack 4 vagy újabb), Windows XP Home Edition (Service Pack 2 vagy újabb), Windows XP Professional (Service Pack 2 vagy újabb), vagy Windows Server 2003
Processzor	Pentium vagy magasabb
Memória	Az operációs rendszerhez ajánlott kapacitás Elegendő memória az operációs rendszerhez és a használt alkalmazáshoz
Meghajtó	CD-ROM
Böngészőprogram (a PageScope Web Connection használata esetén)	Windows 98 SE/Me/NT 4.0 Microsoft Internet Explorer 4 vagy újabb ajánlott Netscape Navigator 4.73 vagy 7.0 Windows 2000 Microsoft Internet Explorer 5 vagy újabb ajánlott Netscape Navigator 7.0 Windows XP Microsoft Internet Explorer 6 vagy újabb ajánlott Netscape Navigator 7.0 *Microsoft Internet Explorer 5.5 használata esetén, a Service Pack 1 vagy újabb használata szükséges.

#### Macintosh

Elem	Üzemeltetési környezet
Operációs rendszer	Mac OS 9.2, Mac OS X 10.2, vagy Mac OS X 10.3
Processzor	PowerPC
Memória	Az operációs rendszerhez ajánlott kapacitás
Meghajtó	CD-ROM
Böngészőprogram (a PageScope Web Connection használata esetén)	Netscape Navigator 7.0

## Csatlakoztatható illesztők

A nyomtatási rendszer és a számítógép csatlakoztatására használható különféle illesztések a következőkben kerülnek ismertetésre.

### Ethernet illesztő

Ha a nyomtatási rendszert hálózati nyomtatóként használja, ezen keresztül csatlakozhat.

Támogatja a 10Base-T és a 100Base-TX szabványokat. Ezenfelül, az Ethernet illesztő támogatja a TCP/IP (LDP/LPR, peer-to-peer), az IPX/SPX (NetWare) és az AppleTalk (EtherTalk) protokollokat.

### Párhuzamos illesztő (opciós)

Ha a nyomtatási rendszert helyi nyomtatóként használja, ezen keresztül csatlakozhat.

A csatlakozáshoz egy Windows alatt működő számítógép és egy IEEE 1284 párhuzamos kábel szükséges. Egy Amphenol 36-tűs dugasszal felszerelt párhuzamos kábelt használjon.

A párhuzamos illesztő támogatja a kompatibilis, a nibble és az ECP módot.

### USB illesztő

Ha a nyomtatási rendszert hálózati nyomtatóként használja, ezen keresztül csatlakozhat.

Az USB illesztő egy Windows alatt működő számítógéphez csatlakoztatható. A csatlakozáshoz egy USB kábel szükséges. Egy A típusú (4 tűs, dugasz) vagy B típusú (4 tűs, dugasz) USB kábelt használjon. 3 méteres vagy rövidebb USB kábel használata ajánlott.

## Csatlakoztatási vázlat

A nyomtatókábelek a készülék hátoldalán lévő csatlakozókhoz csatlakoztathatók.

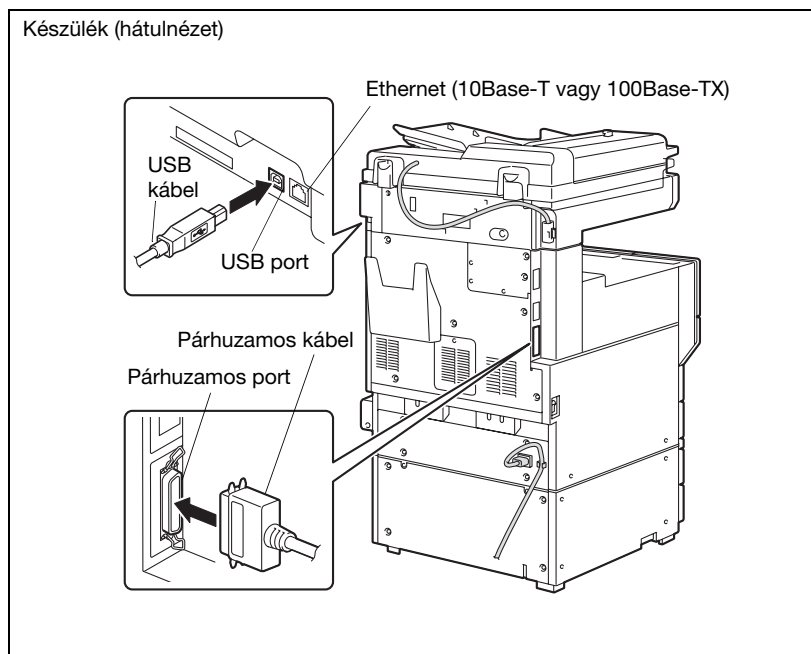

### **Megjegyzés**

*A készülék párhuzamos csatlakozásához a számítógéphez, az opciós helyi illesztőkészlet szükséges.*

## 2.4 A rendszer beállítása

A nyomtatási rendszer használatához, azt előzetesen be kell állítani.

A beállítás a számítógéphez történő csatlakozástatásból, valamint a nyomtatóillesztő telepítéséből áll.

### A nyomtatási rendszer beállítása

A nyomtatási rendszer beállítását a következők alapján végezze el.

- 1 Csatlakoztassa a készüléket a számítógéphez. (Lásd “Csatlakoztatható illesztők” a(z) 2-10 oldalon.)
- 2 Telepítse a nyomtatóillesztőt. (Lásd “A nyomtatómeghajtó telepítése” a(z) 3-3 oldalon.)
- 3 Hálózati csatlakozás használata esetén, végezze el a hálózat beállítását. (Lásd “A hálózati nyomtatás beállítása” a(z) 4-3 oldalon.)
- 4 Egy tesztoldal nyomtatásával ellenőrizze a beállítást. (Lásd “Tesztnyomtatás” a(z) 5-5 oldalon.)
- 5 Telepítse a képernyő-betűkészleteket.
  - A Felhasználói szoftver CD-lemez és a PostScript nyomtatóillesztő CD-lemez tartalmazza a Latin TrueType fontokat, mint képernyő-betűkészletet.
  - A képernyő-betűkészletet az operációs rendszer szabványos betűkészleteinek hozzáadása után telepítse.
  - Részletesen, lásd az Operációs rendszer súgójában.
  - A képernyő-betűkészletek a CD-lemez “Screenfont” vagy “Screenfonts” mappájában találhatóak.
  - Macintosh betűkészletek esetén, a kibontás után telepítse azokat.

A nyomtatóillesztő telepítése az alkalmazott csatlakozási módtól, valamint a számítógép operációs rendszerétől és a használt nyomtató típusától függően különböző lehet.

**Bővebb információk**

*A készülék csatlakoztatását a számítógéphez, részletesen lásd "Csatlakoztatható illesztők" a(z) 2-10 oldalon.*

**Megjegyzés**

*A meglévő nyomtatóillesztő frissítéséhez, előbb törölje a meglévő illesztőt. A részleteket lásd "A nyomtatómeghajtó eltávolítása" a(z) 3-17 oldalon és oldal 3-24.*

*Az opciós párhuzamos illesztő használata esetén, végezze el az illesztő időbeállítását és a módot (kompatibilis, nibble, vagy ECP), szükség szerint, a PageScope Web Connection és a kezelőpanel használatával. Részletesen, lásd "Print fül – Local I/F" a(z) 11-73 oldalon.*





## **A nyomtatómeghajtó telepítése**



## 3 A nyomtatómeghajtó telepítése

### 3.1 Nyomtatóillesztők és támogatott operációs rendszerek

A nyomtatási rendszer használatához, előzetesen telepíteni kell a nyomtatóillesztőt. A nyomtatóillesztő egy olyan program, amely a kiadott adatok feldolgozását vezérli. Telepítse a nyomtatóillesztőt a számítógépre a kapott CD-lemezről.

A CD-lemezen található nyomtatóillesztők és a támogatott számítógépes operációs rendszerek listája az alábbiakban található. Telepítse a szükséges nyomtatóillesztőt.

Oldalleíró nyelv	Nyomtatóillesztő	Támogatott operációs rendszerek
PCL 6	Konica Minolta illesztőprogram	Windows 98 SE, Windows Me, Windows NT 4.0 (Service Pack 6a vagy újabb), Windows 2000 Professional (Service Pack 4 vagy újabb), Windows XP Home Edition/ Professional (Service Pack 2 vagy újabb) és Windows Server 2003
PostScript 3 emuláció	Konica Minolta (PS Visual)	Windows NT 4.0 (Service Pack 6a vagy újabb), Windows 2000 Professional (Service Pack 4 vagy újabb), Windows XP Home Edition/ Professional (Service Pack 2 vagy újabb) és Windows Server 2003
	PostScript PPD illesztő	Windows 98 SE és Windows Me Mac OS 9.2 vagy újabb, Mac OS X 10.2, és Mac OS X 10.3

\* A PCL nyomtatóillesztőt a felhasználói szoftver CD-lemez, a PostScript nyomtatóillesztőt pedig a PostScript nyomtatóillesztő CD-lemez tartalmazza.

## 3.2 Windows alatt történő használat esetén

A Windows nyomtatóillesztő telepítése a készülék csatlakozásától és a használt nyomtatóillesztőtől függően különböző lehet. Ezenfelül a telepítés módja a különböző Windows verziók esetén is eltérő. A nyomtatómeghajtó telepítésének megfelelő eljárását, az Ön számítógépe esetén, az alábbi táblázatból választhatja ki.

Nyomtatóillesztő	Csatlakozási módszer	Lásd
PCL	Valamennyi csatlakozási módszer	“A nyomtatómeghajtó telepítése az Nyomtató hozzáadása varázsló használatával” a(z) 3-11 oldalon
PostScript PCL	Hálózati csatlakozás	“A nyomtatómeghajtó telepítése az Nyomtató hozzáadása varázsló használatával” a(z) 3-11 oldalon “Windows 98 SE/Me/2000/NT 4.0” a(z) 3-14 oldalon “Windows XP/Server 2003 esetén” a(z) 3-11 oldalon
	Párhuzamos csatlakozás	“A nyomtatóillesztő telepítése Plug and Play alkalmazásával” a(z) 3-5 oldalon “Windows 98 SE” a(z) 3-5 oldalon “Windows Me/2000” a(z) 3-7 oldalon “Windows XP/Server 2003 esetén” a(z) 3-9 oldalon
	USB csatlakozás	“A nyomtatóillesztő telepítése Plug and Play alkalmazásával” a(z) 3-5 oldalon “Windows 98 SE” a(z) 3-5 oldalon “Windows Me/2000” a(z) 3-7 oldalon “Windows XP/Server 2003 esetén” a(z) 3-9 oldalon



### Megjegyzés

*A nyomtató hálózati környezetben történő telepítésével kapcsolatos részleteket, lásd a “A hálózati nyomtatás beállítása” a(z) 4-3 oldalon részben. Mivel a nyomtatómeghajtó telepítése előtt egyéb hálózati beállításokat is el kell végezni, ebben az esetben a telepítést helyi kapcsolattal végezze.*

*A nyomtatóillesztő telepítéséhez Windows XP, Windows Server 2003, Windows 2000 vagy Windows NT 4.0 alá, jelentkezzen be egy, a rendszergazda által erre feljogosított felhasználónévén.*

*A nyomtatóillesztő telepítése elvégezhető a Nyomtató hozzáadása varázsló használatával, bár, a használata esetén, a Plug and Play képernyő minden alkalommal megjelenik a számítógép indításánál.*

*A készülék párhuzamos csatlakozásához a számítógéphez, az opciós helyi illesztőkészlet szükséges.*

## A nyomtatóillesztő telepítése Plug and Play alkalmazásával

### Windows 98 SE

- 1 Miután a készüléket egy USB vagy egy párhuzamos kábel segítségével a számítógéphez csatlakoztatta, kapcsolja be a készülék főkapcsolóját.
  - A számítógép indítása közben ne csatlakoztassa vagy ne húzza ki a kábelt.
- 2 Indítsa el a számítógépet.  
Elindul az Új hardver hozzáadása varázsló.
- 3 Helyezze a Windows nyomtatóillesztő CD-lemezt a számítógép CD meghajtójába.
  - Konica Minolta PCL illesztő: Felhasználói szoftver CD-lemez
  - Konica Minolta PostScript illesztő: PostScript nyomtatóillesztő CD-lemez
- 4 Kattintson a [Tovább] gombra.
- 5 Válassza ki a “A eszközhöz leginkább megfelelő illesztőprogram keresése (Ajánlott)” lehetőséget, majd kattintson a [Tovább] gombra.
- 6 Válassza ki a “Hely megadása” lehetőséget, majd kattintson a [Tallóz] gombra.
- 7 Válassza ki a mappát a CD-lemezen, amely a használt operációs rendszernek megfelelő nyomtatóillesztőt tartalmazza, majd kattintson az [OK] gombra.
  - Konica Minolta PCL illesztő: Felhasználói szoftver CD-lemez  
“Driver\Drivers\350\_250\_200” mappa
  - PostScript PPD illesztő: PostScript nyomtatóillesztő CD-lemez  
“Driver\PS-PPD” mappa
- 8 Kattintson a [Tovább] gombra, majd kövesse a képernyőn megjelenő utasításokat.
  - Párhuzamos csatlakozás használata esetén, folytassa a 10. lépéssel.
- 9 Ismét megjelenik az Új hardver hozzáadása varázsló párbeszédablak. Ismételje meg a 4.-8. lépéseket.

- 10** Ha befejezte a telepítést, győződjön meg arról, hogy a telepített nyomtató ikonja megjelenik a Nyomtatók ablakban.
- 11** Vegye ki a CD-lemezt a CD egységből.  
Ezzel befejezte a nyomtatómeghajtó telepítését.

## Windows Me/2000

- 1 Miután a készüléket egy USB vagy egy párhuzamos kábel segítségével a számítógéphez csatlakoztatta, kapcsolja be a készülék főkapcsolóját.
  - A számítógép indítása közben ne csatlakoztassa vagy ne húzza ki a kábelt.
- 2 Indítsa el a számítógépet.

Elindul az Új hardver hozzáadása varázsló.
- 3 Helyezze a Windows nyomtatóillesztő CD-lemezt a számítógép CD meghajtójába.
  - Konica Minolta PCL illesztő: Felhasználói szoftver CD-lemez
  - Konica Minolta PostScript illesztő: PostScript nyomtatóillesztő CD-lemez
- 4 Válassza ki a “Az eszköznek megfelelő illesztőprogram keresése (Ajánlott)” (Windows Me esetén a “Jobb illesztőprogram automatikus keresése (Ajánlott)”) lehetőséget, majd kattintson a [Tovább] gombra.
- 5 Windows 2000 esetén, válassza ki a “Hely megadása” lehetőséget, majd kattintson a [Tovább] gombra.

Windows Me esetén, válassza a “Hely megadása” lehetőséget, majd kattintson a [Tallóz] gombra.
- 6 Válassza ki a mappát a CD-lemezen, amely a használt operációs rendszernek megfelelő nyomtatóillesztőt tartalmazza, majd kattintson az [OK] gombra.

A kiválasztható nyomtatóillesztők:

  - Windows Me esetén
    - Konica Minolta PCL illesztő: Felhasználói szoftver CD-lemez “Driver\Drivers\350\_250\_200” mappa
    - PostScript PPD illesztő: PostScript nyomtatóillesztő CD-lemez “Driver\PS-PPD” mappa
  - Windows 2000 esetén
    - Konica Minolta PCL illesztő: Felhasználói szoftver CD-lemez “Driver\Drivers\350\_250\_200” mappa
    - Konica Minolta PostScript illesztő: PostScript nyomtatóillesztő CD-lemez “Driver\Drivers\350\_250\_200” mappa
- 7 Kattintson az [OK] gombra (Windows Me, kattintson a [Tovább] gombra), majd kövesse a képernyőn megjelenő utasításokat.
- 8 Kattintson a [Befejezés] gombra.

- 9 Ha befejezte a telepítést, győződjön meg arról, hogy a telepített nyomtató ikonja megjelenik a Nyomtatók ablakban.
- 10 Vegye ki a CD-lemezt a CD egységből.  
Ezzel befejezte a nyomtatómeghajtó telepítését.

**Windows XP/Server 2003 esetén**

- 1** Miután a készüléket egy USB vagy egy párhuzamos kábel segítségével a számítógéphez csatlakoztatta, kapcsolja be a készülék főkapcsolóját.
  - A számítógép indítása közben ne csatlakoztassa vagy ne húzza ki a kábelt.
- 2** Indítsa el a számítógépet.  
Elindul az Új hardver hozzáadása varázsló.
- 3** Helyezze a Windows nyomtatóillesztő CD-lemezt a számítógép CD meghajtójába.
  - Konica Minolta PCL illesztő: Felhasználói szoftver CD-lemez
  - Konica Minolta PostScript illesztő: PostScript nyomtatóillesztő CD-lemez
- 4** Válassza ki az “Telepítés listáról vagy egy megadott helyről (Haladó)” lehetőséget, majd kattintson a [Tovább] gombra.
- 5** A “A legjobb illesztőprogram keresése az alábbi helyeken” alatt, válassza ki az “A következő hely belefoglalása a keresésbe” lehetőséget, majd kattintson a [Tallóz] gombra.
- 6** Válassza ki a mappát a CD-lemezen, amely a használt operációs rendszernek megfelelő nyomtatóillesztőt tartalmazza, majd kattintson az [OK] gombra.
  - Konica Minolta PCL illesztő: Felhasználói szoftver CD-lemez “Driver\Drivers\350\_250\_200” mappa
  - Konica Minolta PostScript illesztő: PostScript nyomtatóillesztő CD-lemez “Driver\Drivers\350\_250\_200” mappa
- 7** Kattintson a [Next (Tovább)] gombra, majd kövesse a képernyőn megjelenő utasításokat.
  - Amikor megjelenik a Digitális aláírás párbeszédablak, kattintson a [Folytatás] gombra.
- 8** Kattintson a [Befejezés] gombra.
- 9** Ha befejezte a telepítést, győződjön meg arról, hogy a telepített nyomtató ikonja megjelenik a Nyomtatók és faxok ablakban.
- 10** Vegye ki a CD-lemezt a CD egységből.  
Ezzel befejezte a nyomtatómeghajtó telepítését.



## A nyomtatómeghajtó telepítése az Nyomtató hozzáadása varázsló használatával



### Megjegyzés

*IPP nyomtatáshoz nem szükséges most telepíteni a nyomtatóillesztőt, mivel az IPP beállítás a nyomtatóillesztő telepítésével együtt kerül végrehajtásra.*

*Az IPP nyomtatással kapcsolatos további részleteket, lásd a "IPP nyomtatás (Windows 2000/XP/Server 2003)" a(z) 4-22 oldalon részben.*

*A nyomtató hálózati környezetben történő telepítésével kapcsolatos részleteket, lásd a "A hálózati nyomtatás beállítása" a(z) 4-3 oldalon részben. Mivel a nyomtatómeghajtó telepítése előtt egyéb hálózati beállításokat is el kell végezni, ebben az esetben a telepítést helyi kapcsolattal végezze.*

### Windows XP/Server 2003 esetén

- 1** Helyezze a Windows nyomtatóillesztő CD-lemezt a számítógép CD meghajtójába.
  - Konica Minolta PCL illesztő: Felhasználói szoftver CD-lemez
  - Konica Minolta PostScript illesztő: PostScript nyomtatóillesztő CD-lemez
  
- 2** Kattintson a [Start] gombra, majd kattintson a "Nyomtatók és faxok" menüpontra.
  - Ha a "Nyomtatók és faxok" menüpont nem jelenik meg a Start menüben, a Start menüből nyissa meg a Vezérlőpultot, válassza ki a "Nyomtatók és más hardverek" menüpontot, majd válassza ki a "Nyomtatók és faxok" ikont.

- 3 Windows XP esetén, kattintson a “Nyomtató hozzáadása” menüpontra, a “Nyomtatási feladatok” menüből.
- Windows Server 2003 esetén, kattintson duplán az “Nyomtató hozzáadása” (Add Printer) ikonra.

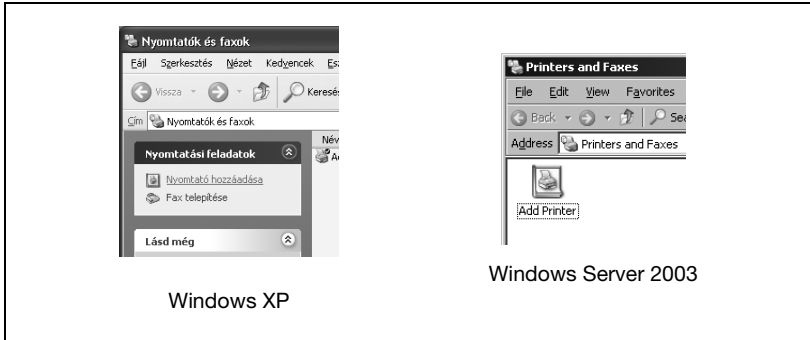

Elindul az Nyomtató hozzáadása varázsló.

- 4 Kattintson a [Tovább] gombra.
- 5 Válassza ki a “Helyi nyomtató a számítógéphez csatlakoztatva” lehetőséget, majd kattintson a [Tovább] gombra.
- Törölje az “Plug and Play nyomtató automatikus felismerése és telepítése” négyzet kijelölését.



- 6 Megjelenik a Nyomtatóport kiválasztása párbeszédablak. Válassza ki az “LPT1” portot, majd kattintson a [Tovább] gombra.
- 7 Kattintson a [Saját lemez] gombra.

- 8 Kattintson a [Tallóz] gombra.
- 9 Válassza ki a mappát a CD-lemezen, amely a használt operációs rendszernek megfelelő nyomtatóillesztőt tartalmazza, majd kattintson az [OK] gombra.
  - Konica Minolta PCL illesztő: Felhasználói szoftver CD-lemez “Driver\Drivers\350\_250\_200” mappa
  - Konica Minolta PostScript illesztő: PostScript nyomtatóillesztő CD-lemez “Driver\Drivers\350\_250\_200” mappa
- 10 Kattintson az [OK] gombra.

Megjelenik a “Nyomtatók” lista.

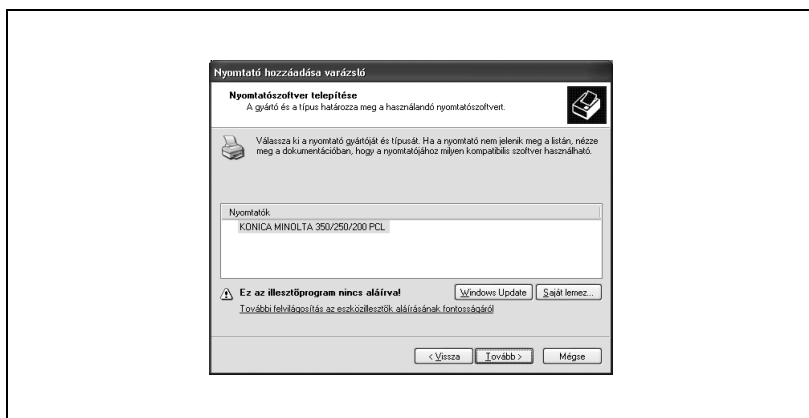

- 11 Kattintson a [Tovább] gombra.
- 12 Kövesse a képernyőn megjelenő utasításokat.
  - Amikor megjelenik a Digitális aláírás üzenet, kattintson a [Folytatás] gombra.
  - Hálózati csatlakozás használata esetén, a beállítások meghatározása után végezzen egy tesztnyomtatást.
- 13 Ha befejezte a telepítést, győződjön meg arról, hogy a telepített nyomtató ikonja megjelenik a Nyomtatók és faxok ablakban.
- 14 Vegye ki a CD-lemezt a CD egységből.

Ezzel befejezte a nyomtatómeghajtó telepítését.

**Windows 98 SE/Me/2000/NT 4.0**

- 1 Helyezze a Windows nyomtatóillesztő CD-lemezt a számítógép CD meghajtójába.
  - Konica Minolta PCL illesztő: Felhasználói szoftver CD-lemez
  - Konica Minolta PostScript illesztő: PostScript nyomtatóillesztő CD-lemez
- 2 Kattintson a [Start] gombra, mutasson a “Beállítások” menüpontra, majd kattintson a “Nyomtatók” pontra.  
Megjelenik a Nyomtatók ablak.
- 3 Kattintson duplán az “Nyomtató hozzáadása” ikonra.  
Elindul az Nyomtató hozzáadása varázsló.
- 4 Kövesse a képernyőn megjelenő utasításokat.
- 5 A nyomtató csatlakozását kiválasztó képernyőn, válassza ki a “Helyi nyomtató” (Local Printer) lehetőséget.

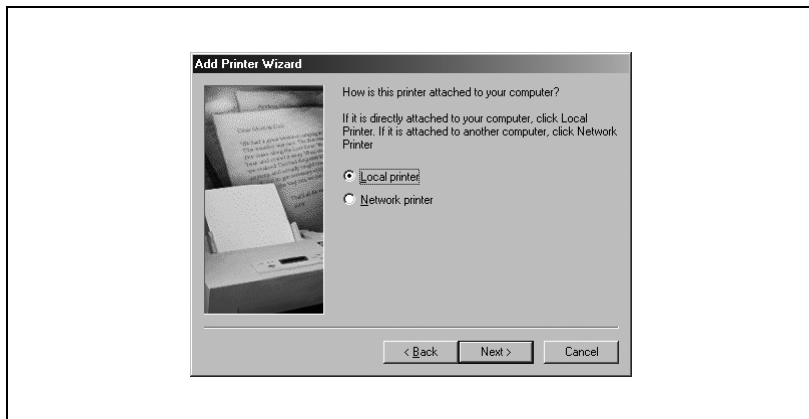

- 6 Kattintson a [Tovább] gombra.
- 7 Kattintson a [Saját lemez] gombra.
- 8 Kattintson a [Tallóz] gombra.

- 9** Válassza ki a mappát a CD-lemezen, amely a használt operációs rendszernek megfelelő nyomtatóillesztőt tartalmazza, majd kattintson az [OK] gombra.
- Windows 98 SE/Me esetén  
Konica Minolta PCL illesztő: Felhasználói szoftver CD-lemez  
“Driver\Drivers\350\_250\_200” mappa  
PostScript PPD illesztő: PostScript nyomtatóillesztő CD-lemez  
“Driver\PS-PPD” mappa
  - Windows 2000 esetén  
Konica Minolta PCL illesztő: Felhasználói szoftver CD-lemez  
“Driver\Drivers\350\_250\_200” mappa  
Konica Minolta PostScript illesztő: PostScript nyomtatóillesztő CD-lemez  
“Driver\Drivers\350\_250\_200” mappa
  - Windows NT 4.0 esetén  
Konica Minolta PCL illesztő: Felhasználói szoftver CD-lemez  
“Driver\Drivers\350\_250\_200” mappa  
Konica Minolta PostScript illesztő: PostScript nyomtatóillesztő CD-lemez  
“Driver\Drivers\350\_250\_200” mappa

- 10** Kattintson az [OK] gombra.  
Megjelenik a “Nyomtatók” lista.

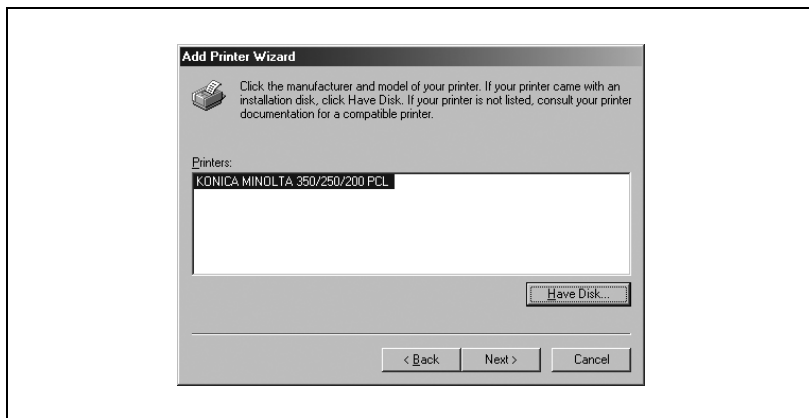

- 11** Kattintson a [Tovább] gombra.
- 12** Adja meg a csatlakozási portot. Válassza ki az “LPT1” portot.
- 13** Kövesse a képernyőn megjelenő utasításokat.
- Hálózati csatlakozás használata esetén, a beállítások meghatározása után végezzen egy tesztnyomatást.

- 14** Ha befejezte a telepítést, győződjön meg arról, hogy a telepített nyomtató ikonja megjelenik a Nyomtatók ablakban.
- 15** Vegye ki a CD-lemezt a CD egységből.  
Ezzel befejezte a nyomtatómeghajtó telepítését.

## A nyomtatómeghajtó eltávolítása

Ha szükségessé válik a nyomtatómeghajtó eltávolítása, például, ha újra kívánja a meghajtót telepíteni, ezt az alábbi eljárással végezze.

- 1 Windows 98 SE/Me/2000/NT 4.0 esetén, kattintson a [Start] gombra, mutasson a “Beállítások” menüpontra, majd kattintson “Nyomtatók” menüpontra.  
Windows XP/Server 2003 esetén, kattintson a [Start] gombra, majd kattintson a “Nyomtatók és faxok” menüpontra.
  - Ha a “Nyomtatók és faxok” menüpont nem jelenik meg a Start menüben, a Start menüből nyissa meg a Vezérlőpultot, válassza ki a “Nyomtatók és más hardverek” menüpontot, majd válassza ki a “Nyomtatók és faxok” ikont.
- 2 A Nyomtatók ablakban (Windows XP/Server 2003 esetén a Nyomtatók és faxok ablakban), válassza ki a törölni kívánt nyomtató ikonját.
- 3 A nyomtató törléséhez, nyomja meg a számítógép billentyűzetén a [Delete] gombot.
- 4 Kövesse a képernyőn megjelenő utasításokat.
  - Ha a nyomtatóillesztő törlésre került, a nyomtató ikonja eltűnik a Nyomtatók (Windows XP/Server 2003 esetén, Nyomtatók és faxok) ablakból.  
Windows 98 SE/Me/NT 4.0 esetén ezzel befejeződött a nyomtató eltávolítása.  
Windows 2000/XP/Server 2003 esetén, törölje az illesztőprogramot a szerver tulajdonságai közül.
- 5 Kattintson “Fáj” menüre, majd a “Kiszolgáló tulajdonságai” menüpontra.
- 6 Kattintson a Illesztőprogramok fülre.
- 7 Az Telepített nyomtató-illesztőprogramok listáról válassza ki a törölni kívánt nyomtatóillesztőt, majd kattintson a [Eltávolítás] gombra.
- 8 A jóváhagyást kérő párbeszédablakban kattintson a [Igen] gombra.

- 9 Zárja be a Nyomtatókiszolgáló tulajdonságai párbeszédablakok és a Nyomtatók ablakot (Windows XP/Server 2003 esetén a “Nyomtatók és faxok” ablakot).
- 10 Indítsa újra a számítógépet.  
Ezzel az eltávolítás befejeződött.

**Megjegyzés**

*Ügyeljen arra, hogy újraindítsa a számítógépet.*

### 3.3 Macintosh alatt történő használat esetén

A Macintosh nyomtatóillesztő telepítése a Mac OS verziótól és a használat nyomtatóillesztő-programtól függően különböző lehet. A nyomtatóillesztő telepítésének megfelelő eljárását, az Ön Macintosh számítógépe esetén, az alábbi táblázatból választhatja ki.

Mac OS	Nyomtatóillesztő	Lásd
Mac OS X 10.2 és Mac OS X 10.3	PostScript PPD	“A nyomtatóillesztő telepítése” a(z) 3-19 oldalon
Mac OS 9.2 vagy újabb	PostScript PPD	“Egy nyomtató kiválasztása” a(z) 3-21 oldalon

#### A nyomtatóillesztő telepítése

##### Mac OS X

- 1 Kapcsolja be a Macintosh számítógépet.
- 2 Helyezze a Macintosh nyomtatóillesztő CD-lemezt a Macintosh számítógép CD meghajtójába.
  - Lépjen ki az összes alkalmazásból, amelyek a Macintosh számítógép bekapcsolásával esetlegesen elindultak.
- 3 Nyissa mag az “OS10\_2\_x” vagy “OS10\_3\_x” mappát a “Driver” alatt, amely a CD-lemez egy nyelvi mappájában található.
- 4 Válassza ki a használt Mac OS verziót, majd másolja az illesztőfájlt az asztalra.  
Mac OS X 10.2: KONICAMINOLTA\_350\_102.pkg  
Mac OS X 10.3: KONICAMINOLTA\_350\_103.pkg
- 5 Kattintson duplán az asztalra másolt fájlra.
  - Adja meg a kért rendszergazda nevet és jelszót.
  - A rendszergazda nevét és jelszavát kérje a hálózat rendszergazdjától.
  - A telepítés befejezéséhez, kattintson a [Cancel] gombra.
- 6 Kattintson a [Continue] gombra, majd kövesse a képernyőn megjelenő utasításokat, amíg megjelenik az Installation párbeszédablak.
- 7 Az Easy Install párbeszédablakban, kattintson az [Install] gombra.
  - A nyomtató-illesztőprogram második telepítésétől, az [Installation] gomb helyett az [Upgrade] gomb jelenhet meg.

A nyomtató-illesztőprogram telepítésre került a Macintosh számítógépre. A telepítés befejezésekor megjelenik egy üzenet.

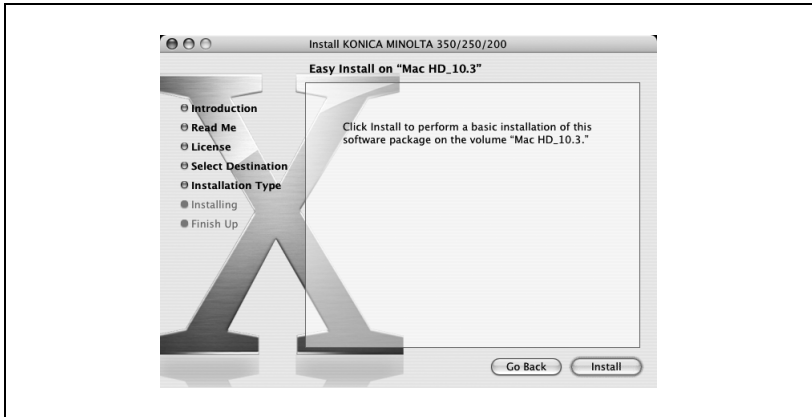

8 Kattintson a [Close] gombra.

Ezzel befejezte a nyomtatóillesztő telepítését.  
Ezután válassza ki a nyomtatót.

## Egy nyomtató kiválasztása

### Mac OS X

Miután ezt a készüléket egy Macintosh számítógéphez csatlakoztatta, azt a Print Center vagy a Printer segédprogramból történő kiválasztása után használhatja nyomtatóként.

- 1 Nyissa meg a Print Center vagy a Printer Setup segédprogramot, amely az “Applications”–“Utilities” útvonalon található, a “Hard Disk” egységen.
- 2 Amikor megjelenik az Add Printer párbeszédablak, kattintson az [Add] gombra. Amikor megjelenik a nyomtatók listája, kattintson az [Add] gombra.  
Ha a használható nyomtatók már beállításra kerültek, az Add Printer párbeszédablak nem jelenik meg.
- 3 Válassza ki az alkalmazott csatlakozási módszert és a nyomtató nevét.
  - A PageScope Web Connection program AppleTalk Configuration menüjéből ellenőrizheti a nyomtató nevét. Részletesen, lásd “Nyomtató Macintosh alatt” a(z) 4-41 oldalon.Az alábbi eljárás során példaként az AppleTalk csatlakozási módszer használata kerül ismertetésre.
- 4 A “Printer Model” legördülő listából válassza ki a “KONICA-MINOLTA” elemet.
- 5 Válassza ki a “KONICA MINOLTA 350/250/200 PS” modellt, majd kattintson az [Add] gombra.

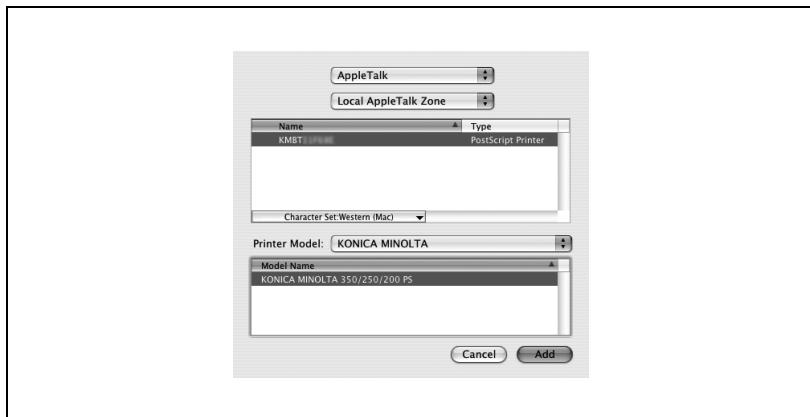

A kiválasztott nyomtató regisztrálásra kerül a nyomtatók listájában.

## Mac OS 9.2

Miután csatlakoztatta a készüléket, azt a “Chooser” alatt “PostScript” nyomtatóként történő kiválasztása és a nyomtatóleíró fájl (PPD) meghatározása után lehet nyomtatóként használni.

Először, másolja a nyomtatóleíró (PPD) fájlt a Macintosh számítógépre.

- 1 Helyezze a Macintosh nyomtatóillesztő CD-lemezt a Macintosh számítógép CD meghajtójába.
- 2 Nyissa meg az “OS 9\_x” mappát a “Driver” mappában, amely a CD-lemez egyik nyelvi mappájában található.
- 3 Válassza ki a “KONICAMINOLTA350xxxxx” PPD fájlt, majd másolja azt a “Printer Descriptions” mappába, a “System Folder”–“Extensions” útvonalon a “Hard Disk” egységen.
  - Ezután válassza ki a nyomtatót.  
Az illesztőprogram a szabványos Macintosh LaserWriter-t használhatja.
- 4 Az Apple menüben, kattintson a “Chooser” menüpontra.
- 5 Győződjön meg arról, hogy az “AppleTalk” beállítása “Active”, majd kattintson a [LaserWriter] ikonra.
- 6 A “Select a PostScript Printer” listán, kattintson a nyomtatási rendszernek megfelelő nyomtatóra, majd kattintson a [Create] gombra.
  - A PageScope Web Connection program AppleTalk Configuration menüjéből ellenőrizheti a nyomtató nevét.  
Részletesen, lásd “Nyomtatás Macintosh alatt” a(z) 4-41 oldalon.
  - Ha egy másik PPD fájl már korábban kiválasztásra került, kattintson a [Setup] gombra a 6. lépésben, majd kattintson a [Select PPD] gombra a közben megjelent képernyőn.Megjelenik a PostScript nyomtatóleíró (PPD) fájl kiválasztó képernyője.

- 7 Válassza ki a megfelelő PPD fájlt, majd kattintson a [Select] vagy az [Open] gombra.  
Megjelenik a beállítóképernyő az Opciók hozzáadásához.

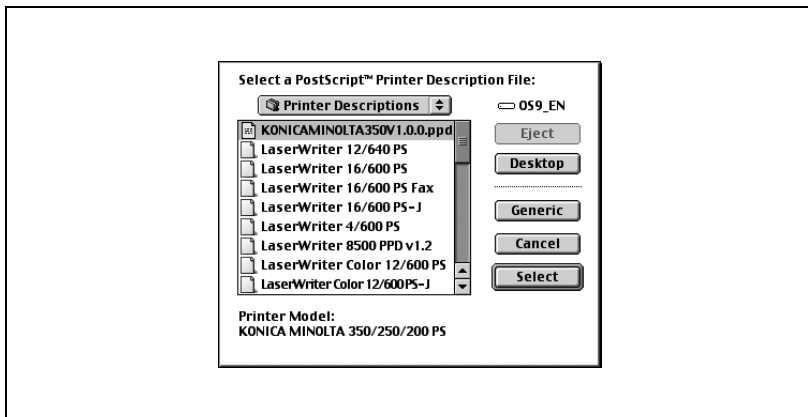

- 8 Válassza ki a készülékre telepített opciókat.

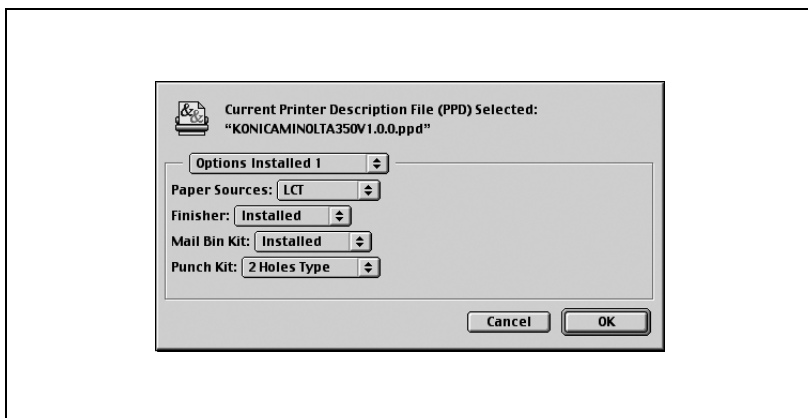

- 9 Kattintson az [OK] gombra.  
Ismét megjelenik a Chooser ablak.
- 10 Zárja be a Chooser ablakot.

## A nyomtatómeghajtó eltávolítása

Ha szükségessé válik a nyomtatómeghajtó eltávolítása, például, ha újra kívánja a meghajtót telepíteni, ezt az alábbi eljárással végezze.



### Megjegyzés

*Lépjen ki az összes alkalmazásból, amelyek a Macintosh számítógép bekapcsolásával esetlegesen elindultak.*

## Mac OS X

- 1 Nyissa meg a Print Center vagy a Printer Setup segédprogramot, amely az “Applications”–“Utilities” útvonalon található, a “Hard Disk” egységen.
- 2 Válassza ki a törlendő nyomtató nevét, majd kattintson a [Delete] gombra.  
A kiválasztott nyomtató törlésre kerül.
- 3 Zárja be a nyomtatók listáját.
- 4 Húzza a következő fájlt, amely a “Library”–“Printers”–“PPDs”–“Contents”–“Resources”–“en.lproj” útvonalon található a “Hard Disk” egységen, a “Trash” ikonra.
  - “KONICA MINOLTA 350.gz”
- 5 Törölje a felesleges fájlokat a “Library”–“Printers” mappából.
- 6 Mac OS 10.3 esetén, húzza a “pstokm350” mappát, amely a “Library”–“Printers”–“KONICAMINOLTA”–“filter” útvonalon található, valamint a következő mappákat, amelyek a “Library”–“Printers”–“KONICAMINOLTA”–“PDEs” útvonalon találhatóak, a “Trash” ikonra.
  - KONICAMINOLTA350 Finishing.plugin
  - KONICAMINOLTA350 ImageLayout.plugin
  - KONICAMINOLTA350 Security.plugin
  - KONICAMINOLTA350 Setup.plugin
- 7 Mac OS 10.2 esetén, húzza a következő mappákat, amelyek a “Library”–“Printers”–“PPD Plugins” útvonalon találhatóak, a “Trash” ikonra.
  - KONICAMINOLTA350 Finishing.plugin
  - KONICAMINOLTA350 ImageLayout.plugin
  - KONICAMINOLTA350 Security.plugin
  - KONICAMINOLTA350 Setup.plugin

- 8 Mac OS 10.2 esetén, írja be az “/usr”-t “Move to”-“Move to folder” mappába, helyezze át az “/usr” mappába, majd húzza a “pstokm350” mappát, amely a “libexec”-“cups”-“filter” útvonalon található, a “Trash” ikonra.
- 9 Indítsa újra a Macintosh számítógépet.  
Ezzel az eltávolítás befejeződött.

### **Mac OS 9.2**

- 1 Húzza a “KONICAMINOLTA350xxxxx” PPD fájlt, amely a “System Folder”-“Extensions”-“Printer Descriptions” útvonalon található, a “Hard Disk” egységen, a “Trash” ikonra.  
A kapcsolódó nyomtatófájlok törlésre kerülnek.
- 2 Indítsa újra a Macintosh számítógépet.  
Ezzel az eltávolítás befejeződött.



---

A large, bold black number '4' is centered within a gray square. The square is positioned to the left of the main title text.

## **A hálózati nyomtatás beállítása**



## 4 A hálózati nyomtatás beállítása

### 4.1 A hálózati funkciók áttekintése

#### Hálózati funkciók

Ha a készüléket az Ethernet porton keresztül egy hálózathoz csatlakoztatja, a nyomtatási rendszer hálózati nyomtatóként használható.

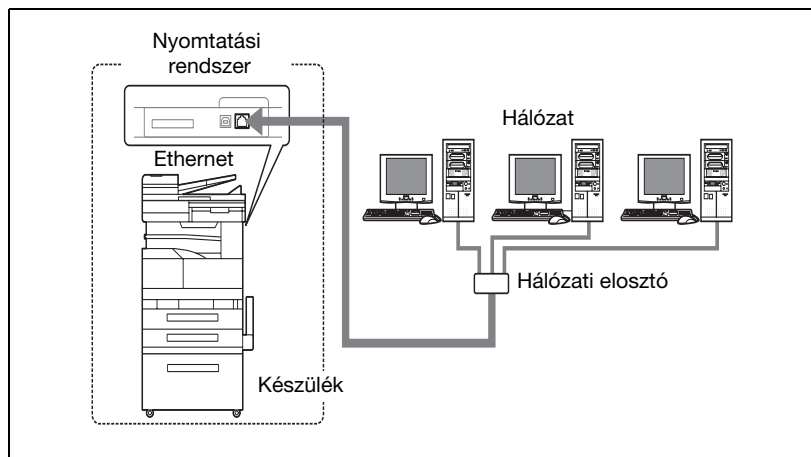

Ez a nyomtatási rendszer a 10Base-T és a 100Base-TX szabványokat támogatja. Ezenfelül az Ethernet illesztő támogatja a TCP/IP (LDP/LPR, IPP, Windows nyomtatás), NetBEUI (Windows nyomtatás), IPX/SPX (NetWare) és AppleTalk (EtherTalk) protokollokat.



...

#### **Megjegyzés**

*A Windows alatti nyomtatáshoz csak a PCL nyomtatóillesztő használható.*



...

#### **Megjegyzés**

*Amikor beállítja a hálózatot, a Felügyeleti módba történő belépéshez a felügyeleti jelszó szükséges.*

*A felügyeleti jelszót a gép felügyelőjétől kérje.*

## Hálózati funkciók

Ez a nyomtatási rendszer a következő hálózati funkcióval rendelkezik, hogy támogassa a különféle hálózati környezeteket.

- A 10Base-T vagy a 100Base-TX automatikus kiválasztása (Gyors Ethernet)
- Többféle hálózati protokollt támogat, mint a TCP/IP, NetBEUI, IPX/SPX és AppleTalk (EtherTalk)
- Támogatja a Windows nyomtatást (SMB nyomtatást) a Windows 98 SE vagy Windows Me alatt
- Támogatja az LPD/LPR-t a TCP/IP felett, a Windows NT 4.0, Windows 2000 vagy Windows XP alatt
- Támogatja a Novell NetWare Pserver-t és Rprinter-t (Nprinter-t)
- Támogatja a Novell NetWare nyomtató szerver funkciókat, valamint a bindery módot és a Novell Directory Service (NDS) szolgáltatást
- Automatikusan beszerzi az IP-címet a DHCP segítségével

Windows nyomtatás (Windows 98 SE/Me)

A Windows nyomtatás egy olyan nyomtatási módszer amely nem igényel egy külön kijelölt nyomtatószervert a Windows 98 SE vagy Windows Me alatt működő számítógépeken.



### Megjegyzés

*A Windows alatti nyomtatáshoz csak a PCL nyomtatóillesztő használható.*

LPR (Windows NT 4.0/2000/XP)

Az LPD/LPR nyomtatás a Windows NT 4.0, Windows 2000 vagy Windows XP használata esetén lehetséges. A Windows 98 SE és a Windows Me nem használható.



### Bővebb információk

*LPR (Line Printer Request - sornyomtató kérés): Ez a nyomtatókérő rendszer Windows NT 4.0, Windows 2000 vagy Windows XP alatt használható. A nyomtatási sor neve "Print"-ként kerül beadásra.*

Port 9100 (Windows 98 SE/Me/2000/XP):

Nyomtatást (Nyers nyomtatást) végezhet a Port 9100 használatával Windows 98 SE, Windows Me, Windows 2000 vagy Windows XP alatt.



### Megjegyzés

*Windows 98 SE vagy Windows Me alatt történő használat esetén a Peer To Peer Printing Tool segédprogram telepítése szükséges.*

## NetWare

A rendszer támogatja a Novell NetWare 4.x–6 nyomtatószerver funkcióit.

Ezt a nyomtatási rendszert egy Novell NetWare 4.x–6 hálózati operációs rendszer alatt működő hálózathoz csatlakoztathatja és nyomtatási feladatokat küldhet egy kliensgépről a nyomtatószervernek (a hálózati vezérlőnek). A három támogatott mód a következő:

- Nprinter
- PServer
- NDPS



### **Megjegyzés**

*A NetWare funkciók részletes ismertetését, lásd a NetWare kezelési útmutatójában.*

## Macintosh

Egy Macintosh számítógépről az LPR vagy az AppleTalk használatával végezhet nyomtatást.

Ezt a nyomtatási rendszer egy AppleTalk környezetben működő nyomtatószerverhez csatlakozhat és lehetséges válik nyomtatási feladatok küldése egy Macintosh számítógépről erre a készülékre.

## Az egyes Windows operációs rendszerekben kiválasztható hálózati csatlakozási módszerek

Ebben a fejezetben a hálózati nyomtatáshoz szükséges beállítások kerülnek ismertetésre.

A beállítás folyamata a használt hálózati nyomtatási módszertől (Windows, LPR vagy IPP nyomtatás) függően különböző lesz. Az adott Windows környezetnek legmegfelelőbb nyomtatási módszert válassza.

Hálózati nyomtatás egy Windows operációs rendszerből.

	Használt protokoll	Windows 98SE	Windows Me	Windows 2000	Windows XP	Windows NT 4.0	Windows Server 2003
Windows nyomtatás	TCP/IP, NetBEUI	▲	▲	▲	▲	▲	▲
LPR nyomtatás	TCP/IP			○	○	○	○
IPP nyomtatás	TCP/IP			○	○		○
Port 9100 nyomtatás	TCP/IP	▲	▲	○	○		○



### Megjegyzés

*Mielőtt beállítaná a hálózati nyomtatást, telepítse a nyomtatóillesztőt. Részletesen, lásd "A nyomtatómeghajtó telepítése" a(z) 3-3 oldalon.*

*A hálózati nyomtatás végrehajtásához, módosítsa a telepített nyomtató-illesztőprogram részére beállított nyomtatóportot egy hálózati csatlakozásra, majd szükség szerint módosítsa a készülék beállításait. IPP csatlakozás esetén előbb a nyomtató-illesztőprogramot kell telepíteni.*

*Port 9100 használata esetén Windows 98 SE vagy Windows Me alatt, a Peer To Peer Printing Tool segédprogram telepítése szükséges.*

*Windows nyomtatáshoz csak a PCL nyomtatóillesztő használható. Ha hálózati nyomtatást végez a PostScript nyomtatóillesztővel, az LPR nyomtatást vagy a Port 9100 nyomtatást alkalmazza.*

**Bővebb információk**

*Ha a Port 9100-at használja nyomtatáshoz a 200/250/350-en Windows 98 SE vagy Windows Me alatt, a szükséges Peer to Peer Printing Tool automatikusan telepítésre kerül, ha a nyomtató-illesztőprogram telepítése a telepítő segítségével történik, amikor a készülék a hálózathoz csatlakozik. Ha nem a telepítőt használja, a Peer to Peer Printing Tool segédprogramot külön kell telepíteni. Részletesen, lásd "Port 9100 nyomtatás (Windows 98 SE/Me/2000/XP/Server 2003)" a(z) 4-18 oldalon.*

Hálózati nyomtatás NetWare környezetben

NetWare verzió	Használt protokoll	Emulálás	Szerviz mód
NetWare 4.x	IPX	NDS/Bindery	PServer/NPrinter
NetWare 5.x/6	IPX	NDS	PServer
	TCP/IP	NDPS(lpr)	

## 4.2 A készülék IP-címének beállítása

A készülék kezelőpaneljén, adja meg a meg a készülékhez rendelt IP-címet.



### Megjegyzés

*A hálózati beállítások meghatározásánál, kövesse a rendszergazda utasításait.*

### Az IP-cím beállítása

- 1 A készülék kezelőpaneljén nyomja meg a [Kiegészítő/Számlálók] gombot, érintse meg a [Felügyelet] gombot, majd írja be a felügyeleti jelszót.
  - A belépéshez a Felügyeleti módba a felügyeleti jelszó szükséges. A felügyeleti jelszót a gép felügyelőjétől kérje.
- 2 Érintse meg a [Felügyelet2] gombot.
- 3 Érintse meg a [Hálózat beállítása] gombot.
- 4 Érintse meg az [Alapbeállítás] gombot.
- 5 Érintse meg az [IP-cím beállítás] gombot.

Alapbeállítás		Hátsó	Bead
DHCP		IP bevitelle	
IP-cím beállítás		192.168.14.188	
Alhálózati maszk		255.255.255.0	
Átjáró		192.168.14.254	
Saját tartománynév			
Hál. kártya beáll.		Auto	

- 6 Írja be az IP-címet, majd érintse meg a [Bead] gombot.



- 7 Érintse meg az [Alhálózati maszk] gombot és írja be az alhálózati maszk címét.
- 8 Érintse meg az [Átjáró] gombot és írja be az alapértelmezett átjáró címét.
- 9 A beállítások alkalmazásához, indítsa újra a készülék (kapcsolja ki, majd ismét kapcsolja be a főkapcsolót).  
A készülék újraindításával az IP-cím alkalmazásra kerül.



#### Emlékeztető

*Amikor a készüléket ki, majd ismét bekapcsolja, várjon legalább 10 másodpercet a kikapcsolás után, és csak azután kapcsolja be a készüléket. Ha a kikapcsolás után azonnal újra bekapcsolja, előfordulhat, hogy a beállítások nem megfelelően kerülnek alkalmazásra.*



### **Bővebb információk**

*Bár az itt leírt eljárásban az IP-cím beadása a DHCP szerver használatánélkül történik, lehetőség van az IP-cím automatikus kiosztására, a DHCP szerver által. Ha a "DHCP konfiguráció" beállítása "Auto-elérés", az IP-cím az alhálózati maszk és az átjáró címe automatikusan kerül kiosztásra a hálózatban lévő DHCP kiszolgáló által, így nem szükséges azok kézi beállítása. Azonban, ha a "DHCP konfiguráció" beállítása "Auto-elérés", vegye figyelembe a következőket.*

*Ellenőrizze a rendszergazdával, hogy a hálózatban működik-e DHCP szerver. Ha nem létezik a hálózatban DHCP szerver, az "IP-cím", "Alhálózati maszk", és "Átjáró címe" beállítások értékeit kézzel kell megadni.*

*Ha az IP-cím és a többi jellemző beállítását a DHCP szerver végzi, fennáll a beállítások automatikus megváltozásának lehetősége. Ha az IP-cím és az egyéb jellemzők beállításai megváltoztak, abban az esetben, ha az IP-címet használja a nyomtató azonosítására a hálózati nyomtatáshoz, előfordulhat, hogy a nyomtatást nem lehet végrehajtani, mivel a készülék nem képes a hálózattal kommunikálni. Ha a "DHCP" beállítás "Auto-elérés" értékre lett állítva, ajánlott, hogy a készülékhez rendelt IP-cím rögzítésre kerüljön a DHCP szerver beállításáiban.*

### 4.3 Belépés a PageScope Web Connection programba

A készülék IP-címének beállítása lehetővé teszi a hozzáférést a PageScope Web Connection programhoz.

A PageScope Web Connection programhoz a böngészőprogramja használatával férhet hozzá.

#### Belépés a PageScope Web Connection programba

- 1 Indítsa el a böngészőt.
  - 2 A "Cím" mezőbe, írja be a készülék IP-címét, ahogy az alábbiakban látható, majd nyomja meg az [Enter] billentyűt.
    - `http://<A_készülék_IP_címe>/`  
Például, ha a készülék IP-címe 192.168.1.20  
`http://192.168.1.20/`
- Megjelenik a PageScope Web Connection nyitóképernyője.



#### **Bővebb információk**

*A PageScope Web Connection használatának részletes ismertetését, lásd a "A PageScope Web Connection használata" a(z) 11-38 oldalon részben.*

## 4.4 Windows nyomtatás

A Windows nyomtatás (SMB nyomtatás) alkalmazásával közvetlenül nyomtathat a Microsoft hálózaton keresztül, Windows 98 SE vagy Windows Me alatt működő számítógépekről.



### Megjegyzés

*A Windows alatti nyomtatáshoz csak a PCL nyomtatóillesztő használható.*

### A készüléken végzett műveletek

Állítsa be a készülék IP-címét. A beállítás folyamatával kapcsolatban, lásd “A készülék IP-címének beállítása” a(z) 4-8 oldalon.

A PageScope Web Connection programban végezze el a Windows nyomtatás alábbiakban ismertetett beállításait.

- 1 Indítsa el a PageScope Web Connection programot.
- 2 Írja be a felügyeleti jelszót, majd kattintson a [Log-in] gombra.
- 3 A Network fülön kattintson “Common Setting”, majd a “Windows” menüpontra.

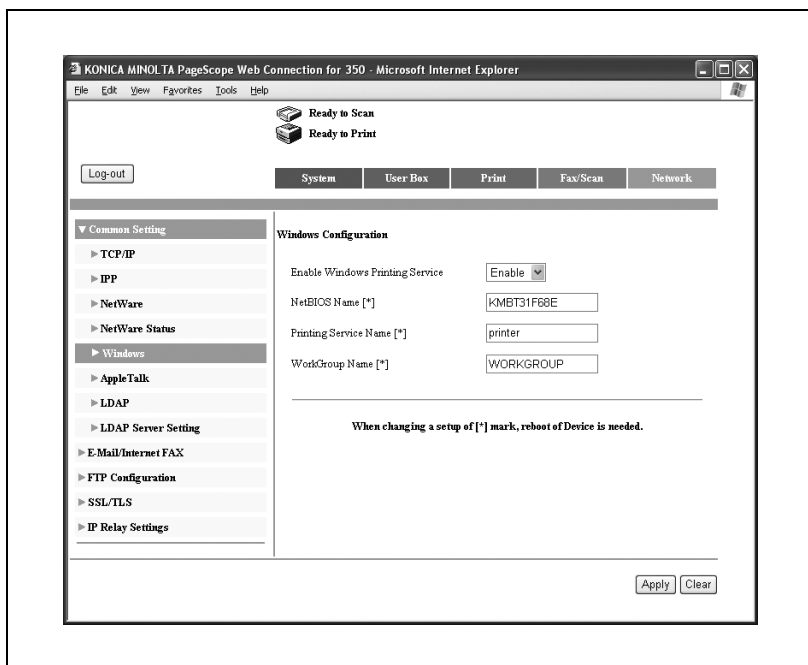

- 4 Végezze el a következő beállításokat.
- Enable Windows Printing Service (Windows nyomtatási szolgáltatás engedélyezése): Itt állítható be a Windows nyomtatási szolgáltatás használata. Válassza az “Enable (Engedélyezett)” értéket.
  - NetBIOS Name: Adja meg a NetBIOS nevet. Legfeljebb 15 alfanumerikus karakter és jel használható, a következők közül. Nagy- és kisbetűk, számjegyek, kötőjelek (-) és aláhúzások (\_).
  - Printing Service Name: Adja meg a nyomtatási szolgáltatás nevét. Legfeljebb 13 alfanumerikus karakter használható, a következők kivételével. Szóközők, fordított törtjelek (\) és vesszők (,).
  - WorkGroup Name: Adja meg a munkacsoport nevét. Legfeljebb 15 alfanumerikus karaktert használhat, a következők kivételével. \ \* + = | : ; “ ? < > , .
- 5 A beállítások alkalmazásához, indítsa újra a készüléket (kapcsolja ki, majd ismét be a főkapcsolót).



#### **Emlékeztető**

*Amikor a készüléket ki, majd ismét bekapcsolja, várjon legalább 10 másodpercet a kikapcsolás után, és csak azután kapcsolja be a készüléket. Ha a kikapcsolás után azonnal újra bekapcsolja, előfordulhat, hogy a beállítások nem megfelelően kerülnek alkalmazásra.*

## A nyomtatómeghajtó beállításai

### Windows 98/Me

- 1 Kattintson a [Start] gombra, mutasson a “Beállítások” menüpontra, majd kattintson a “Nyomtatók” pontra.
- 2 Az egér jobb gombjával kattintson a telepített nyomtató ikonjára, majd kattintson a “Tulajdonságok” menüpontra.
- 3 A Részletek fülön, kattintson az [Port hozzáadása] gombra.
- 4 Válassza a “Hálózat” pontot, majd kattintson a [Tallóz] gombra. A megjelenő hálózati konfiguráció ablakban, válassza ki a megfelelő nyomtató ikonját.

### Windows 2000/XP/NT 4.0/Server 2003

- 1 Windows 2000/NT 4.0 esetén, kattintson a [Start] gombra, mutasson a “Beállítások” menüpontra, majd kattintson a “Nyomtatók” menüpontra. Windows XP/Server 2003 esetén, kattintson a [Start] gombra, majd kattintson “Nyomtatók és faxok” menüpontra.
  - Ha a “Nyomtatók és faxok” menüpont nem jelenik meg a Start menüben, a Start menüből nyissa meg a Vezérlőpultot, válassza ki a “Nyomtatók és más hardverek” menüpontot, majd válassza ki a “Nyomtatók és faxok” ikont.
- 2 Az egér jobb gombjával kattintson a telepített nyomtató ikonjára, majd kattintson a “Tulajdonságok” menüpontra.
- 3 A Portok fülön, kattintson az [Port hozzáadása] gombra, kattintson duplán a “Helyi port” elemre vagy válassza ki a “Helyi port” elemet és kattintson a [Új port] gombra, majd írja be “\\<NetBIOS\_név>\<nyomtatási\_szolgáltatás\_neve>”.
  - Ugyanazt a NetBIOS nevet illetve nyomtatási szolgáltatás nevet használja, amelyet a PageScope Web Connection programban megadott. A beállítás folyamatával kapcsolatban, lásd “A készüléken végzett műveletek” a(z) 4-12 oldalon.
- 4 A beállítás alkalmazásához kattintson a [Bezár] gombra.

## 4.5 LPR nyomtatás

Az LPR nyomtatási szolgáltatás szabványosként támogatott a Windows 2000, Windows XP, Windows NT 4.0 és Windows Server 2003 alatt. A TCP/IP használta, mint hálózati protokoll.

### A készüléken végzett műveletek

Állítsa be a készülék IP-címét. A beállítás folyamatában, lásd “A készülék IP-címének beállítása” a(z) 4-8 oldalon.

### A nyomtatómeghajtó beállításai

#### Windows 2000/XP/Server 2003

- 1 Windows 2000 esetén, kattintson a [Start] gombra, mutasson a “Beállítások” menüpontra, majd kattintson a “Nyomtatók” menüpontra.  
Windows XP/Server 2003 esetén, kattintson a [Start] gombra, majd kattintson “Nyomtatók és faxok” menüpontra.
  - Ha a “Nyomtatók és faxok” menüpont nem jelenik meg a Start menüben, a Start menüből nyissa meg a Vezérlőpultot, válassza ki a “Nyomtatók és más hardverek” menüpontot, majd válassza ki a “Nyomtatók és faxok” ikont.
- 2 Az egér jobb gombjával kattintson a telepített nyomtató ikonjára, majd kattintson a “Tulajdonságok” menüpontra.
- 3 A Portok fülön, kattintson az [Port hozzáadása] gombra.
- 4 Az “Szabad porttípusok” listából válassza ki a “Szabványos TCP/IP Port” elemet, majd kattintson a [New Port (Új port)] gombra.
- 5 Amikor elindul az Szabványos TCP/IP-nyomtatóport hozzáadása varázsló, kattintson a [Tovább] gombra.
- 6 A “Nyomtató neve vagy IP-címe” mezőbe, írja be a készülék IP-címét, majd kattintson a [Tovább] gombra.
- 7 Válassza a “Egyedi” lehetőséget, majd kattintson a [Beállítások] gombra.
- 8 Válassza az “LPR” lehetőséget, írja be a “Print” szót a “Várakozási sor neve” mezőbe, majd kattintson az [OK] gombra.
- 9 Kattintson a [Tovább] gombra, majd kattintson a [Befejezés] gombra, a beállítás alkalmazásához.

- Ha az “LPR bájt számlálás engedélyezve” mező nincs kiválasztva, előfordulhat, hogy az adatok nem kerülnek nyomtatásra.

**Windows NT 4.0**

- 1** Kattintson a [Start] gombra, mutasson a “Beállítások” menüpontra, majd kattintson a “Nyomtató” pontra.
- 2** Az egér jobb gombjával kattintson a telepített nyomtató ikonjára, majd kattintson a “Tulajdonságok” menüpontra.
- 3** A Portok fülön, kattintson az [Port hozzáadása] gombra.
- 4** Az “Szabad porttípusok” listából válassza ki az “LPR Port” elemet, majd kattintson a [Új port] gombra.
  - Ha az “LPR Port” nem szerepel a listán, kattintson a [Start] gombra, mutasson a “Vezérlőpult” elemre, majd kattintson a “Network” pontra. Ezután, a Szolgáltatások fülön, kattintson az [Add] gombra és telepítse a Microsoft TCP/IP nyomtatási szolgáltatást.
- 5** Az “Lpd szerver neve vagy címe” mezőbe, az LPR kompatibilis nyomtató hozzáadása párbeszédablakban, írja be a készülék IP-címét.
- 6** A “Nyomtató vagy nyomtatási sor neve a szerveren” mezőbe, írja be a “Print” szót.
- 7** A beállítás alkalmazásához kattintson az [OK] gombra.

## 4.6 Port 9100 nyomtatás (Windows 98 SE/Me/2000/XP/Server 2003)

A Port 9100 nyomtatási szolgáltatás szabványosként támogatott a Windows 2000, Windows XP és Windows Server 2003 alatt. A TCP/IP használta, mint hálózati protokoll. Windows 98 SE vagy Windows Me alatt történő használat esetén a Peer To Peer Printing Tool segédprogram külön telepítése szükséges.

### A készüléken végzett műveletek

Állítsa be a készülék IP-címét. A beállítás folyamatával kapcsolatban, lásd "A készülék IP-címének beállítása" a(z) 4-8 oldalon.

### A nyomtató-illesztőprogram beállításai (Windows 2000/XP/Server 2003)

Port 9100 nyomtatás használata esetén, módosítsa a nyomtatóillesztő portját a 9100-as portra.

- 1 Windows 2000 esetén, kattintson a [Start] gombra, mutasson a "Beállítások" menüpontra, majd kattintson a "Nyomtatók" pontra. Windows XP/Server 2003 esetén, kattintson a [Start] gombra, majd kattintson a "Nyomtatók és faxok" menüpontra.
  - Ha a "Nyomtatók és faxok" menüpont nem jelenik meg a Start menüben, a Start menüből nyissa meg a Vezérlőpultot, válassza ki a "Nyomatók és más hardverek" menüpontot, majd válassza ki a "Nyomtatók és faxok" ikont.
- 2 Az egér jobb gombjával kattintson a telepített nyomtató ikonjára, majd kattintson a "Tulajdonságok" menüpontra.
- 3 A Ports (Portok) fülön, kattintson az [Port hozzáadása] gombra.
- 4 Az "Szabad porttípusok" listából válassza ki a "Szabványos TCP/IP Port" elemet, majd kattintson a [Új port] gombra.
- 5 Amikor elindul az Szabványos TCP/IP-nyomtatóport hozzáadása varázsló, kattintson a [Tovább] gombra.
- 6 A "Nyomtató neve vagy IP-címe" mezőbe, írja be a készülék IP-címét, majd kattintson a [Tovább] gombra.
- 7 Válassza a "Egyedi" lehetőséget, majd kattintson a [Beállítások] gombra.
- 8 Kattintson a [RAW] gombra, majd a Port száma mezőbe írja be a "9100" értéket.

- Ha a készülék RAW portszáma módosult, a megadott portszámot írja be. Részletesen, lásd “Network fül – Common Setting – TCP/IP” a(z) 11-79 oldalon.

**9** Kattintson a [Tovább] gombra, majd kattintson a [Befejezés] gombra, a beállítás alkalmazásához.

## A Peer to Peer Printing Tool telepítése (Windows 98 SE/Me)

Port 9100 használata esetén Windows 98 SE vagy Windows Me alatt, a Peer To Peer Printing Tool segédprogram telepítése szükséges.

A Peer to Peer Printing Tool a Felhasználói szoftver CD-lemezen található.



### Bővebb információk

*Ha a Port 9100-at használja nyomtatáshoz Windows 98 SE vagy Windows Me alatt, a szükséges Peer to Peer Printing Tool automatikusan telepítésre kerül, ha a nyomtató-illesztőprogram telepítése a telepítő segítségével történik, amikor a készülék a hálózathoz csatlakozik.*

*Ha nem használta a telepítőt, a Peer to Peer Printing Tool segédprogram telepítését a következő módon végezze.*

## A Peer to Peer Printing Tool telepítése

- 1 Helyezze a Felhasználói szoftver CD-lemezt a számítógép CD meghajtójába.
  - Amikor megjelenik a telepítő párbeszédablak, kattintson a [Bezár] gombra.
- 2 Nyissa meg a CD-lemezt.
  - A Sajtógép ablakban, a jobb gombbal kattintson a CD-lemezre, majd válassza ki az “Megnyit” menüpontot.
- 3 Nyissa meg a “Peer2Peer” mappát.
- 4 Kattintson duplán a “setup.exe” fájlra.

Elindul a telepítőprogram. A telepítés befejezéséhez kövesse a képernyőn megjelenő utasításokat.

  - A telepítés után, módosítsa a nyomtatáshoz használt nyomtató-illesztőprogramot, a Peer to Peer port használatára.



### Bővebb információk

*A Peer to Peer Printing Tool eltávolításához, először törölje a Peer to Peer portot használó nyomtató-illesztőprogramot, majd a “Vezérlőpult” “Programok telepítése és törlése” funkciójával törölje a Peer to Peer Printing Tool programot.*

### A nyomtatóillesztő beállításai (Windows 98 SE/Me)

Ha Windows 98 SE vagy Windows Me alatt a Port 9100-at használja nyomtatásra, módosítsa a nyomtatóillesztő portot a Peer to Peer portra.

- 1** Kattintson a [Start] gombra, mutasson a “Beállítások” menüpontra, majd kattintson a “Nyomtatók” pontra.
- 2** Az egér jobb gombjával kattintson a telepített nyomtató ikonjára, majd kattintson a “Tulajdonságok” menüpontra.
- 3** A Részletek fülön, kattintson az [Port hozzáadása] gombra.
- 4** Kattintson az “Egyéb” pontra, a listáról válassza ki a “KONICA MINOLTA Peer to Peer Port” elemet, majd kattintson az [OK] gombra.  
Megjelenik a Peer to Peer beállítás párbeszédablak. A hálózathoz csatlakozó nyomtató automatikusan érzékelésre kerül.
- 5** Válassza ki a nyomtatót az eszközlístáról, írja be a port számát, majd kattintson az “Port hozzáadása” gombra.
  - Folytassa a 8. lépéssel.
  - Ha az eszközlístában nem jelenik meg a kívánt nyomtató, folytassa a 6. lépéssel.
- 6** Kattintson a [(Kézi beállítás] gombra.
- 7** Írja be a csatlakozó hálózat TCP/IP vagy IPX beállításait, majd kattintson az “Port hozzáadása” gombra.
  - Folytassa a 8. lépéssel.
- 8** A jóváhagyást kérő képernyőn kattintson az [OK] gombra.
  - A port hozzáadásra került.
- 9** A megjelenő képernyőn kattintson az [OK] gombra.

## 4.7 IPP nyomtatás (Windows 2000/XP/Server 2003)

Az IPP (Internet Printing Protocol) nyomtatás szolgáltatás szabványosként támogatott a Windows 2000, Windows XP és Windows Server 2003 alatt. Az alkalmazott hálózati protokoll a TCP/IP.

### A készüléken végzett műveletek

Állítsa be a készülék IP-címét. A beállítás folyamatával kapcsolatban, lásd “A készülék IP-címének beállítása” a(z) 4-8 oldalon.

Ezenfelül a PageScope Web Connection programban, adja meg az IPP nyomtatás beállításait. (A nyomtatás nem végezhető el az alapértelmezett beállításokkal.)

- 1 Indítsa el a PageScope Web Connection programot.
- 2 Írja be a felügyeleti jelszót, majd kattintson a [Log-in] gombra.
- 3 A Network fülön kattintson “Common Setting”, majd az “IPP” menüpontra.

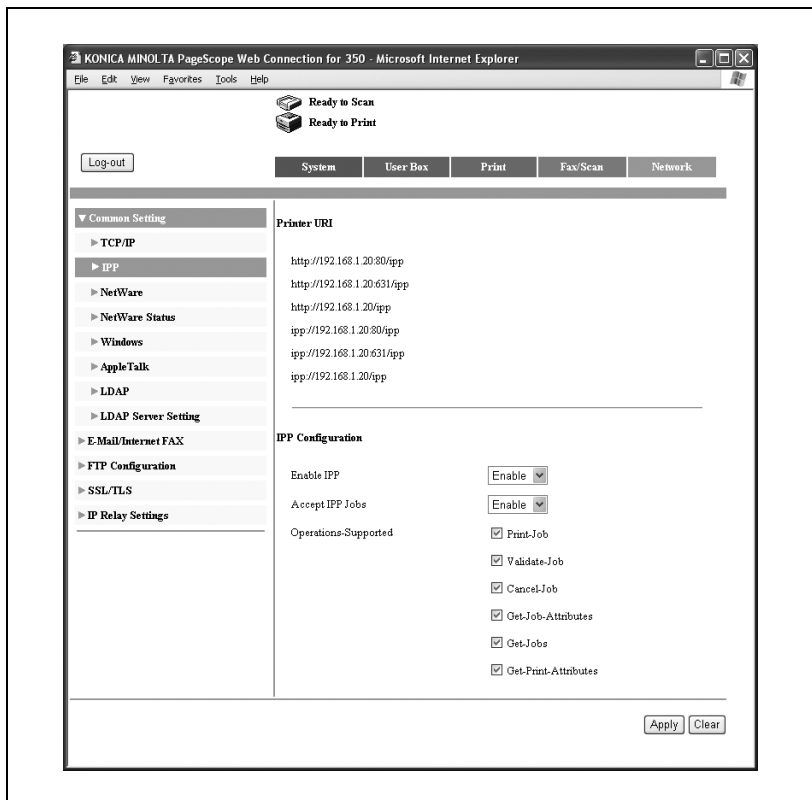

- 4 Végezze el a következő beállításokat.
  - Printer URI: Megjelenik az IPP nyomtatáshoz használható nyomtató URI-je.
  - Enable IPP: Itt állítható be az IPP nyomtatás elvégzése. Válassza az “Enable” értéket.
  - Accept IPP Jobs: Itt állítható be az IPP fogadás funkció használata.
  - Operations Supported: Itt adhatja meg az IPP által támogatott nyomtatási műveleteket.
  
- 5 A Print fülön, kattintson az “IPP Configuration” pontra.

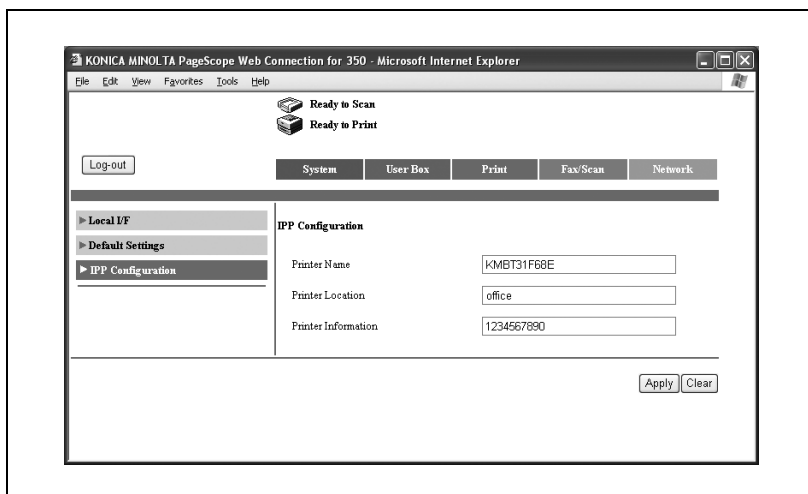

- 6 Végezze el a következő beállításokat.
  - Printer Name: Adja meg a nyomtató nevét (legfeljebb 127 alfanumerikus karakter és jel).
  - Printer Location: Adja meg a nyomtató helyét (legfeljebb 127 alfanumerikus karakter és jel).
  - Printer Information: Adja meg a nyomtató gyártójának részleteit (legfeljebb 127 alfanumerikus karakter és jel).

## A nyomtatóillesztő telepítése

Az IPP nyomtatáshoz, telepítse újra a nyomtatóillesztőt.

- 1 Helyezze a Windows nyomtatóillesztő CD-lemezt a számítógép CD meghajtójába.
  - Konica Minolta PCL illesztő: Felhasználói szoftver CD-lemez
  - Konica Minolta PostScript illesztő: PostScript nyomtatóillesztő CD-lemez
- 2 Windows 2000 esetén, kattintson a [Start] gombra, mutasson a “Beállítások” menüpontra, majd kattintson a “Nyomtatók” pontra. Windows XP/Server 2003 esetén, kattintson a [Start] gombra, majd kattintson a “Nyomtatók és faxok” menüpontra.
  - Ha a “Nyomtatók és faxok” menüpont nem jelenik meg a Start menüben, a Start menüből nyissa meg a Vezérlőpultot, válassza ki a “Nyomtatók és más hardverek” menüpontot, majd válassza ki a “Nyomtatók és faxok” ikont.
- 3 Windows 2000/Server 2003 esetén, kattintson duplán az “Nyomtató hozzáadása” ikonra. Windows XP esetén, kattintson az “Nyomtató hozzáadása” menüpontra a “Nyomtatási feladatok” menüben.

Elindul az “Nyomtató hozzáadása varázsló”.
- 4 Kattintson a [Tovább] gombra.
- 5 A Helyi vagy hálózati nyomtató párbeszédablakban, válassza a “Hálózati nyomtató” lehetőséget, majd kattintson a [Tovább] gombra.
- 6 Adjon meg egy nyomtatót párbeszédablakban, válassza a “Az interneten vagy intraneten keresztül kapcsolódni egy nyomtatóhoz” lehetőséget.
- 7 Az “URL” mezőbe, írja be a készülék URL-jét, az alábbi formátumban, majd kattintson a [Tovább] gombra.
  - `http://<a_készülék_IP-címe>/ipp`  
Például: Ha a készülék IP-címe 192.168.1.20  
`http://192.168.1.20/ipp`
- 8 A jóváhagyást kérő párbeszédablakban, kattintson az [OK] gombra.
- 9 Kattintson a [Saját lemez] gombra.

- 10** Kattintson a [Tallóz] gombra, válassza ki a CD-lemezen a nyomtatóillesztőt tartalmazó mappát, majd kattintson az [OK] gombra.
  - Konica Minolta PCL illesztő: Felhasználói szoftver CD-lemez “Driver\Drivers\350\_250\_200” mappa
  - Konica Minolta PostScript illesztő: PostScript nyomtatóillesztő CD-lemez “Driver\Drivers\350\_250\_200” mappa
- 11** Ellenőrizze, hogy a nyomtató neve megjelenik-e a “Nyomtatók” listában, majd kattintson a [Tovább] gombra.
- 12** Válassza ki, hogy kijelöli-e ezt a nyomtatót alapértelmezettként, majd kattintson a [Tovább] gombra.
- 13** A kilépéshez az Nyomtató hozzáadása varázsló programból, kattintson a [Befejezés] gombra.

Ha megadta a nyomtató beállításait, az alapértelmezett helyi nyomtatóhoz hasonló módon használhatja azt. Ezenfelül, ha a Windowsban beállítja a nyomtató megosztását, azt hálózati nyomtatóként a hálózathoz csatlakozó többi Windows számítógépről is használhatja.

## 4.8 Nyomtatás NetWare alatt

A nyomtatásvezérlő a következő környezeteket támogatja.

Hálózati nyomtatás NetWare környezetben

NetWare verzió	Használt protokoll	Emulálás	Szerviz mód
NetWare 4.x	IPX	NDS/Bindery	PServer/NPrinter
NetWare 5.x/6	IPX	NDS	PServer
	TCP/IP	NDPS(lpr)	



### Megjegyzés

*Mielőtt a bindery emulációt használná, győződjön meg róla, hogy a bindery emuláció kompatibilis-e a NetWare szerverrel.*

### Távoli nyomtató mód NetWare 4.x bindery emulációval

- 1 A kliens számítógépen jelentkezzen be Rendszergazdai jogosultsággal, hogy hozzáférjen a NetWare szerverhez, amelyen a Pserver regisztrálásra került.
- 2 Indítsa el a Pconsole programot.
- 3 Az "Available Options" listában, válassza ki a "Quick Setup" lehetőséget, majd kattintson az [Enter] gombra.
- 4 Írja be a megfelelő neveket a "Printer Server Name", "Printer Name", "Print Queue Name" és "Print Queue Volume" mezőkbe, a "Printer type" mezőben válassza ki az "Other/Unknown" elemet, majd tárolja a meghatározott beállításokat.
- 5 Az [Esc] gomb lenyomásával lépjen ki a Pconsole programból.
- 6 NetWare szerver konzolon töltsse be a PSERVER.NLM fájlt.
- 7 A NetWare dokumentáció alapján végezze el a sor felhasználói elsőbbségek, nyomtató értesítési opció, többszörös sorok kijelölése és a jelszavak szükségessége beállításait.

- 8 A PageScope Web Connection Felügyeleti módjában, válassza ki a “Common Setting”, majd a “NetWare” menüpontot a Network fülön, majd végezze el a következő beállításokat.

The screenshot shows the 'NetWare Settings' page in the PageScope Web Connection interface. The left sidebar contains a tree view with 'Common Setting' expanded and 'NetWare' selected. The main content area displays the following settings:

System	User Box	Print	Fax/Scan	Network
▼ Common Setting				
▶ TCP/IP				
▶ IPP				
▶ NetWare				
▶ NetWare Status				
▶ Windows				
▶ AppleTalk				
▶ LDAP				
▶ LDAP Server Setting				
▶ E-Mail/Internet FAX				
▶ FTP Configuration				
▶ SSL/TLS				
▶ IP Relay Settings				

NetWare Settings	
Enable NetWare [*]	Enable
Frame Type [*]	Auto Detect
Bindery/NDS	NDS
Print Server Name	kMBT31F68E
Print Server Password	••••
Preferred File Server	file_server
Preferred NDS Context	context
Preferred NDS Tree	tree
Print Queue Scan Rate [*]	1 Sec (1-65535)
Mode [*]	Nprinter/Rprinter
Printer Number [*]	255 (0-255, 255 means auto.)

When changing a setup of [\*] mark, reboot of Device is needed.

Apply Clear

- Enable NetWare: válassza az “Enable” értéket.
- Frame Type: válassza az “Auto Detect” értéket. (Válassza ki hálózati környezetnek megfelelő kerettípust.)
- Bindery/NDS: válassza a “Bindery/NDS” értéket.
- Print Server Name: Adja meg a nyomtatószerver nevét, amely a 4. lépés során került meghatározásra.
- Print Server Password: Csak a NetWare szerverről történő beállítás esetén kell megadni. (“••••” formában jelenik meg.) A jelszó módosításához, törölje a “••••” jeleket, majd írja be a jelszót.
- Preferred File Server: Adja meg a Pserverhez csatlakozó fájlserver nevét.
- Print Queue Scan Rate: Adja meg az “1” értéket. (Szükség szerint módosítsa.)
- Mode: Válassza ki a “Nprinter/Rprinter” értéket.

- Printer Number: Adja meg a "255" értéket. (Állítsa be a nyomtatóhoz hozzárendelt számot (0 és 254 között) vagy a 255 értéket.)

**9** Indítsa újra a készüléket (kapcsolja ki, majd ismét kapcsolja be a főkapcsolót).

**10** A NetWare szerver konzolon hívja elő a nyomtatószerver képernyőjét, és ellenőrizze, hogy a létrehozott nyomtató "Waiting for Job" állapottal jelenik meg, mint csatlakozó nyomtató (0).



#### **Emlékeztető**

*Amikor a készüléket ki, majd ismét bekapcsolja, várjon legalább 10 másodpercet a kikapcsolás után, és csak azután kapcsolja be a készüléket. Ha a kikapcsolás után azonnal újra bekapcsolja, előfordulhat, hogy a beállítások nem megfelelően kerülnek alkalmazásra.*

### **Nyomtatószerver mód NetWare 4.x bindery emulációval**

Mielőtt a bindery emulációt használná, győződjön meg róla, hogy a bindery emuláció kompatibilis-e a NetWare szerverrel.

- 1** A kliens számítógépen jelentkezzen be Rendszergazdai jogosultsággal, hogy hozzáférjen a NetWare szerverhez, amelyen a Pserver regisztrálásra került.
- 2** Indítsa el a Pconsole programot.
- 3** Az "Available Options" listában, válassza ki a "Quick Setup" lehetőséget, majd kattintson az [Enter] gombra.
- 4** Írja be a megfelelő neveket a "Printer Server Name", "Printer Name", "Print Queue Name" és "Print Queue Volume" mezőkbe, a "Printer type" mezőben válassza ki az "Other/Unknown" elemet, majd tárolja a meghatározott beállításokat.
- 5** Az [Esc] gomb lenyomásával lépjen ki a Pconsole programból.

- 6 A PageScope Web Connection Felügyeleti módjában, válassza ki a “Common Setting”, majd a “NetWare” menüpontot a Network fülön, majd végezze el a következő beállításokat.

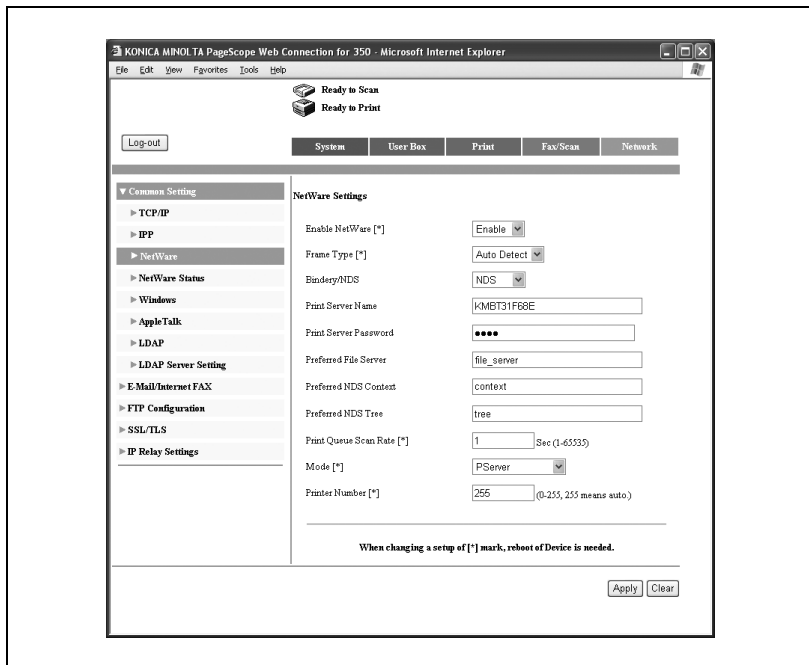

- Enable NetWare: válassza az “Enable” értéket.
- Frame Type: válassza az “Auto Detect” értéket. (Válassza ki hálózati környezetnek megfelelő kerettípust.)
- Bindery/NDS: válassza a “Bindery/NDS” értéket.
- Print Server Name: Adja meg a nyomtatószerver nevét, amely a 4. lépés során került meghatározásra.
- Print Server Password: Csak a NetWare szerverről történő beállítás esetén kell megadni. (“••••” formában jelenik meg.) A jelszó módosításához, törölje a “••••” jeleket, majd írja be a jelszót.
- Preferred File Server: Adja meg a Pserverhez csatlakozó fájlserver nevét.
- Print Queue Scan Rate: Adja meg az “1” értéket. (Szükség szerint módosítsa.)
- Mode: válassza a “PServer” értéket.
- Printer Number: Adja meg a “255” értéket. (Állítsa be a nyomtatóhoz hozzárendelt számot (0 és 254 között) vagy a 255 értéket.)

- 7 Indítsa újra a készüléket (kapcsolja ki, majd ismét kapcsolja be a főkapcsolót).
- 8 NetWare szerver konzolon töltsse be a MONITOR.NLM fájlt.
- 9 Válassza ki a csatlakozási információkat és, az aktív csatlakozások oszlopban ellenőrizze, hogy a létrehozott Pserver csatlakozik-e.

**Emlékeztető**

*Amikor a készüléket ki, majd ismét bekapcsolja, várjon legalább 10 másodpercet a kikapcsolás után, és csak azután kapcsolja be a készüléket. Ha a kikapcsolás után azonnal újra bekapcsolja, előfordulhat, hogy a beállítások nem megfelelően kerülnek alkalmazásra.*

**NetWare 4.x távoli nyomtató mód (NDS)**

- 1** Egy kliens számítógépen, jelentkezzen be a NetWare rendszerbe, mint rendszergazda.
- 2** Indítsa el a NWadmin programot.
- 3** Válassza ki a nyomtatási szolgáltatást tartalmazó szervezet vagy szervezeti egység konténerét, majd kattintson a “Print Services Quick Setup” menüpontra, a “Tools” menüben.
- 4** Írja be a megfelelő neveket a “Printer Server Name”, “Printer Name”, “Print Queue Name” és “Print Queue Volume” mezőkbe, a “Printer type” mezőben válassza ki az “Other/Unknown” elemet, majd tárolja a meghatározott beállításokat.
- 5** A NetWare dokumentáció alapján végezze el a sor felhasználói elsőbbségek, nyomtató értesítési opció, többszörös sorok kijelölése és a jelszavak szükséges beállításait.

- 6 A PageScope Web Connection Felügyeleti módjában, válassza ki a “Common Setting”, majd a “NetWare” menüpontot a Network fülön, majd vegye el a következő beállításokat.

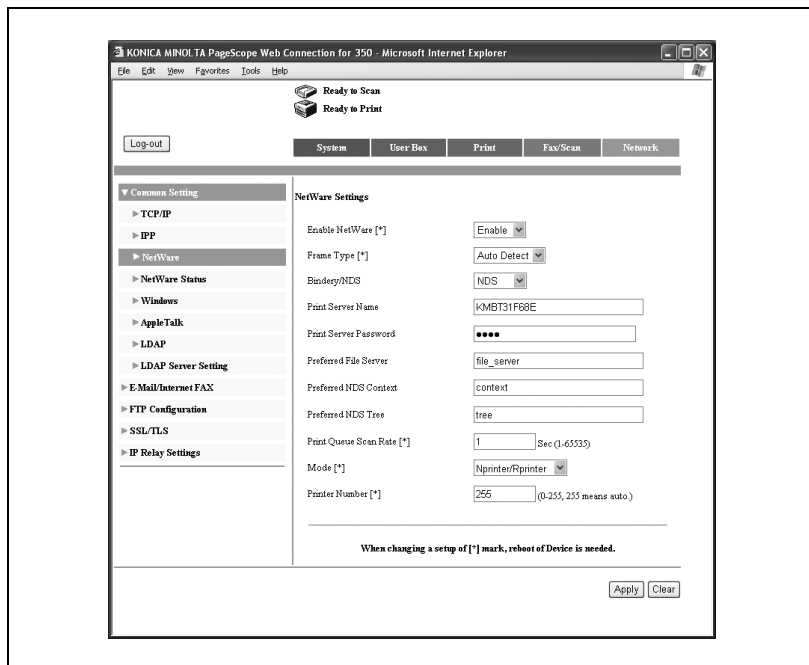

- Enable NetWare: válassza az “Enable” értéket.
- Frame Type: válassza az “Auto Detect” értéket. (Válassza ki hálózati környezetnek megfelelő kerettípust.)
- Bindery/NDS: válassza az “NDS” értéket.
- Print Server Name: Adja meg a nyomtatószerver nevét, amely a 4. lépés során került meghatározásra.
- Print Server Password: Csak a NetWare szerverről történő beállítás esetén kell megadni. (“••••” formában jelenik meg.) A jelszó módosításához, törölje a “••••” jeleket, majd írja be a jelszót.
- Preferred NDS Context: Adja meg a Pserverhez csatlakozó kontextus nevét.
- Preferred NDS Tree: Adja az NDS fa nevét, amelybe a Pserver bejelentkezik.
- Print Queue Scan Rate: Adja meg az “1” értéket. (Szükség szerint módosítsa.)
- Mode: Válassza ki a “Nprinter/Rprinter” értéket.
- Printer Number: Adja meg a “255” értéket. (Állítsa be a nyomtatóhoz hozzárendelt számot (0 és 254 között) vagy a 255 értéket.)

- 7 Indítsa újra a készüléket (kapcsolja ki, majd ismét kapcsolja be a főkapcsolót).
- 8 NetWare szerver konzolon töltsse be a PSERVER.NLM fájlt.
- 9 A NetWare szerver konzolon hívja elő a nyomtatószerver képernyőjét, és ellenőrizze, hogy az "XXX" (a létrehozott nyomtató) "Waiting for Job" állapottal jelenik meg, mint csatlakozó nyomtató (0).

**Emlékeztető**

*Amikor a készüléket ki, majd ismét bekapcsolja, várjon legalább 10 másodpercet a kikapcsolás után, és csak azután kapcsolja be a készüléket. Ha a kikapcsolás után azonnal újra bekapcsolja, előfordulhat, hogy a beállítások nem megfelelően kerülnek alkalmazásra.*

### **NetWare 4.x/5.x/6 nyomtatószerver mód (NDS)**

A nyomtatószerver mód használatához, a NetWare szerveren be kell tölteni az IPX protokollt.

- 1** Egy kliens számítógépen, jelentkezzen be a NetWare rendszerbe, mint rendszergazda.
- 2** Indítsa el a NWadmin programot.
- 3** Válassza ki a nyomtatási szolgáltatást tartalmazó szervezet vagy szervezeti egység konténerét, majd kattintson a “Print Services Quick Setup (non-NPDS)” menüpontra, a “Tools” menüben.
- 4** Írja be a megfelelő neveket a “Printer Server Name”, “Printer Name”, “Print Queue Name” és “Print Queue Volume” mezőkbe, a “Printer Type” mezőben válassza ki az “Other/Unknown” elemet, majd kattintson a [Create] gombra.
- 5** A NetWare dokumentáció alapján végezze el a sor felhasználói elsőbbségek, nyomtató értesítési opció, többszörös sorok kijelölése és a jelszavak szükséges beállításait.

- 6 A PageScope Web Connection Felügyeleti módjában, válassza ki a “Common Setting”, majd a “NetWare” menüpontot a Network fülön, majd végezze el a következő beállításokat.

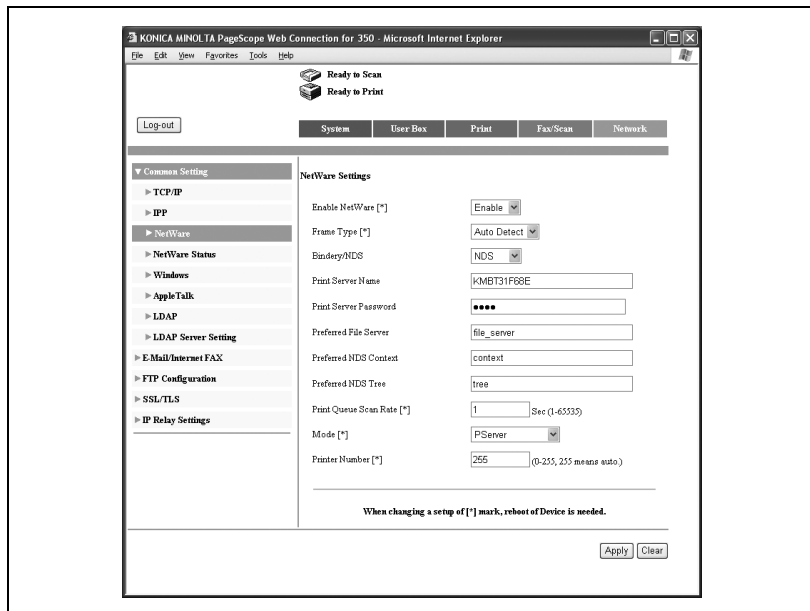

- Enable NetWare: válassza az “Enable” értéket.
- Frame Type: válassza az “Auto Detect” értéket. (Válassza ki hálózati környezetnek megfelelő kerettípust.)
- Bindery/NDS: válassza az “NDS” értéket.
- Print Server Name: Adja meg a nyomtatószerver nevét, amely a 4. lépés során került meghatározásra.
- Print Server Password: Csak a NetWare szerverről történő beállítás esetén kell megadni. (“••••” formában jelenik meg.) A jelszó módosításához, törölje a “••••” jeleket, majd írja be a jelszót.
- Preferred NDS Context: Adja meg a Pserverhez csatlakozó kontextus nevét.
- Preferred NDS Tree: Adja az NDS fa nevét, amelybe a Pserver bejelentkezik.
- Print Queue Scan Rate: Adja meg az “1” értéket. (Szükség szerint módosítsa.)
- Mode: válassza a “PServer” értéket.
- Printer Number: Adja meg a “255” értéket. (Állítsa be a nyomtatóhoz hozzárendelt számot (0 és 254 között) vagy a 255 értéket.)

- 7 Indítsa újra a készüléket (kapcsolja ki, majd ismét kapcsolja be a főkapcsolót).
- 8 NetWare szerver konzolon töltsse be a MONITOR.NLM fájlt.
- 9 Válassza ki a csatlakozási információkat és, az aktív csatlakozások oszlopban ellenőrizze, hogy a létrehozott Pserver csatlakozik-e.

**Emlékeztető**

*Amikor a készüléket ki, majd ismét bekapcsolja, várjon legalább 10 másodpercet a kikapcsolás után, és csak azután kapcsolja be a készüléket. Ha a kikapcsolás után azonnal újra bekapcsolja, előfordulhat, hogy a beállítások nem megfelelően kerülnek alkalmazásra.*

### **NetWare 5.x/6 Novell elosztott nyomtatási szolgáltatás (NDPS)**

Mielőtt elvégezné az NPDS beállítását ellenőrizze, hogy az NPDS broker és az NPDS manager létrehozásra és betöltésre került-e.

Szintén a beállítás elvégzése előtt ellenőrizze, hogy a TCP/IP protokoll beállításra került-e a NetWare szerveren, valamint hogy a készülék IP-címe beállításra került-e és hogy a készülék bekapcsolt állapotban van.

- 1** Egy kliens számítógépen, jelentkezzen be a NetWare rendszerbe, mint rendszergazda.
- 2** Indítsa el a NWadmin programot.
- 3** Kattintson a jobb gombbal a szervezet vagy szervezeti egység konténerére, ahol létrehozza a nyomtatási ügynököt, majd kattintson az "NDPS Printer" menüpontra, a "Create" almenüben.
- 4** Az "NDPS Printer Name" mezőbe, írja be a nyomtató nevét.
- 5** A "Printer Agent Source" oszlopban, válassza ki a "Create a New Printer Agent" elemet, majd kattintson a [Create] gombra.
- 6** Ellenőrizze a nyomtatási ügynök nevét, majd az "NDPS Manager Name" mezőben, válasszon egyet az NPDS manager nevek közül és regisztrálja azt.
- 7** A "Gateway Types" közül, válassza ki a "Novell Printer Gateway" elemet, majd regisztrálja.
- 8** A Configure Novell DPS for Printer Agent ablakban, a nyomtató típusaként válassza ki a "None" elemet, a portkezelő típusaként pedig a "Novell Port Handler" elemet, majd regisztrálja a beállításokat.
- 9** A "Connection type" mezőben, válassza ki a "Remote (LPR on IP)" elemet, majd regisztrálja.
- 10** A gazdagép címeként írja be a készülék részére beállított IP-címet, a nyomtató neveként írja be a "Print" nevet, majd a beállítások regisztrálásához, kattintson a [Finish] gombra.
- 11** Megjelenik a nyomtatóillesztő regisztrációs képernyője. A regisztrálás befejezéséhez, valamennyi operációs rendszernél válassza ki a "None" beállítást.



**Megjegyzés**

*A NetWare dokumentáció alapján végezze el a sor felhasználói jogosultságok, nyomtató értesítési opció, többszörös sorok kijelölése és a jelszavak szükséges beállításait.*

## Egy kliens (Windows) beállítása NetWare szerver használata esetén

- 1 Windows 98 SE/Me/2000/NT 4.0 esetén, kattintson a [Start] gombra, mutasson a “Beállítások” menüpontra, majd kattintson “Nyomtatók” menüpontra.  
Windows XP/Server 2003 esetén, kattintson a [Start] gombra, majd kattintson a “Nyomtatók és faxok” menüpontra.
  - Ha a “Nyomtatók és faxok” menüpont nem jelenik meg a Start menüben, a Start menüből nyissa meg a Vezérlőpultot, válassza ki a “Nyomtatók és más hardverek” menüpontot, majd válassza ki a “Nyomtatók és faxok” ikont.
- 2 Windows 98 SE/Me/2000/NT 4.0/Server 2003 esetén, kattintson duplán az “Nyomtató hozzáadása” ikonra.  
Windows XP esetén, kattintson az “Nyomtató hozzáadása” menüpontra a “Nyomtatási feladatok” menüben.  
Elindul az “Nyomtató hozzáadása varázsló”.
- 3 A port beállításoknál, a hálózaton tallózva keresse meg és adja meg létrehozott nyomtatási sor (vagy NPDS nyomtató) nevét.
- 4 A “Nyomtató típusa” listában, adja meg a CD-lemez mappáját, amely a használt operációs rendszert és nyomtató-illesztőprogramot tartalmazza.
  - Windows 98 SE/Me esetén  
Konica Minolta PCL illesztő: Felhasználói szoftver CD-lemez  
“Driver\Drivers\350\_250\_200” mappa  
PostScript PPD illesztő: PostScript nyomtatóillesztő CD-lemez  
“Driver\PS-PPD” mappa
  - Windows NT 4.0/2000/XP/Server 2003 esetén  
Konica Minolta PCL illesztő: Felhasználói szoftver CD-lemez  
“Driver\Drivers\350\_250\_200” mappa  
Konica Minolta PostScript illesztő: PostScript nyomtatóillesztő  
CD-lemez “Driver\Drivers\350\_250\_200” mappa
- 5 A telepítés befejezéséhez kövesse a képernyőn megjelenő utasításokat.

## 4.9 Nyomtatás Macintosh alatt

### A készüléken végzett műveletek

Állítsa be a készülék IP-címét. A beállítás folyamatában kapcsolatban, lásd “A készülék IP-címének beállítása” a(z) 4-8 oldalon.

A PageScope Web Connection programban végezze el az AppleTalk nyomtatás alábbiakban ismertetett beállításait.

- 1 Indítsa el a PageScope Web Connection programot.
- 2 Írja be a felügyeleti jelszót, majd kattintson a [Log-in] gombra.
- 3 A Network fülön kattintson “Common Setting”, majd az “AppleTalk” menüpontra.

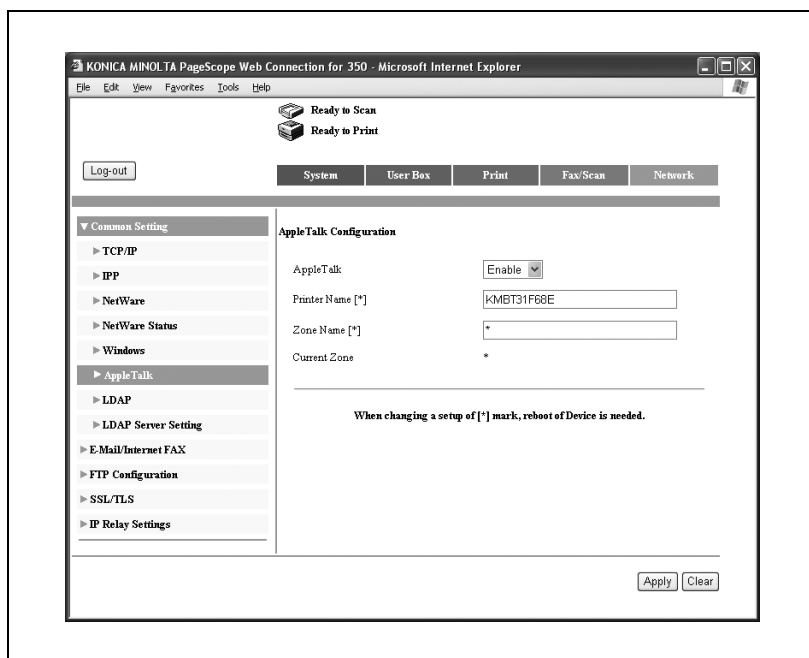

- 4 Végezze el a következő beállításokat.
  - AppleTalk: Állítsa be az AppleTalk használatát. Válassza az “Enable” értéket.
  - Printer Name: Adja meg a nyomtató nevét (legfeljebb 31 alfanumerikus karakter és jel, = és ~ kivételével).

- Zone Name: Adja meg a zóna nevét amelyhez csatlakozik (legfeljebb 31 alfanumerikus karakter és jel, = és ~ kivételével).

- 5** A beállítások alkalmazásához, indítsa újra a készüléket (kapcsolja ki, majd ismét be a főkapcsolót).



**Emlékeztető**

*Amikor a készüléket ki, majd ismét bekapcsolja, várjon legalább 10 másodpercet a kikapcsolás után, és csak azután kapcsolja be a készüléket. Ha a kikapcsolás után azonnal újra bekapcsolja, előfordulhat, hogy a beállítások nem megfelelően kerülnek alkalmazásra.*

## A Macintosh számítógép beállítása

A csatlakozó Macintosh számítógépen végezze el a TCP/IP és az AppleTalk beállításait.



### Megjegyzés

*A hálózati beállításokkal kapcsolatban forduljon a hálózat rendszergazdájához.*

*A nyomtató-illesztőprogram telepítését, lásd "A nyomtatómeghajtó telepítése" a(z) 3-3 oldalon.*

## Mac OS X

- 1 Az Apple menüben, válassza ki a "System Preferences" menüpontot.
- 2 Kattintson a "Network" ikonra.
- 3 A "Show"-ban, válassza ki a "Built-in Ethernet" elemet.
- 4 Kattintson az AppleTalk fülre.
- 5 Ellenőrizze, hogy a "Make AppleTalk Active" négyzet kiválasztott-e.
- 6 Kattintson a TCP/IP fülre.
- 7 A "Configure" mezőben válassza ki a hálózathoz csatlakozó Macintosh számítógép hálózati beállításainak megfelelő elemeket, majd állítsa be az IP-címet és az alhálózati maszkot.
- 8 Kattintson a párbeszédablak bal felső sarkában lévő bezárás gombra. Megjelenik az "Apply configuration changes?" üzenet.
- 9 Kattintson az [Apply] gombra.  
Az AppleTalk és az Ethernet beállítások tárolásra kerülnek.

**Mac OS 9.2**

- 1 Az Apple menüben, mutasson a “Control Panel” menüpontra, majd kattintson az “AppleTalk” pontra.
- 2 A “Connect via” legördülő listában válassza ki az “Ethernet” elemet.
- 3 Az Apple menüben, mutasson a “Control Panel” menüpontra, majd kattintson a “TCP/IP” pontra.
- 4 A “Connect via” legördülő listában válassza ki az “Ethernet” elemet.
- 5 A “Configure” mezőben válassza ki a hálózathoz csatlakozó Macintosh számítógép hálózati beállításainak megfelelő elemeket, majd állítsa be az IP-címet és az alhálózati maszkot.
- 6 Kattintson a párbeszédablak bal felső sarkában lévő bezárás gombra. Megjelenik a “Save changes to the current configuration?” üzenet.
- 7 Kattintson a [Save] gombra.

---

A large, bold, black number '5' is centered on a light gray rectangular background. The background is slightly offset to the left and top, creating a layered effect.

## **Különféle nyomtatási módszerek**



## 5 Különféle nyomtatási módszerek

### 5.1 Nyomtatási műveletek

#### Windows esetén

A nyomtatás akkor lehetséges, ha telepítette a nyomtató-illesztőprogramot és elvégezte a hálózat beállítását. A nyomtatási feladatok az alkalmazásokban kerülnek meghatározásra.

- 1 Nyissa meg az adatokat az alkalmazásban, kattintson a [Fájl] menüre, majd kattintson a “Nyomtatás” menüpontra.
- 2 Ellenőrizze, hogy a Nyomtató neve vagy a Válasszon nyomtatót mezőben a nyomtató neve került-e kiválasztásra.
  - Ha a nyomtató nem került kiválasztásra, kattintson a mezőbe a nyomtató kiválasztásához.

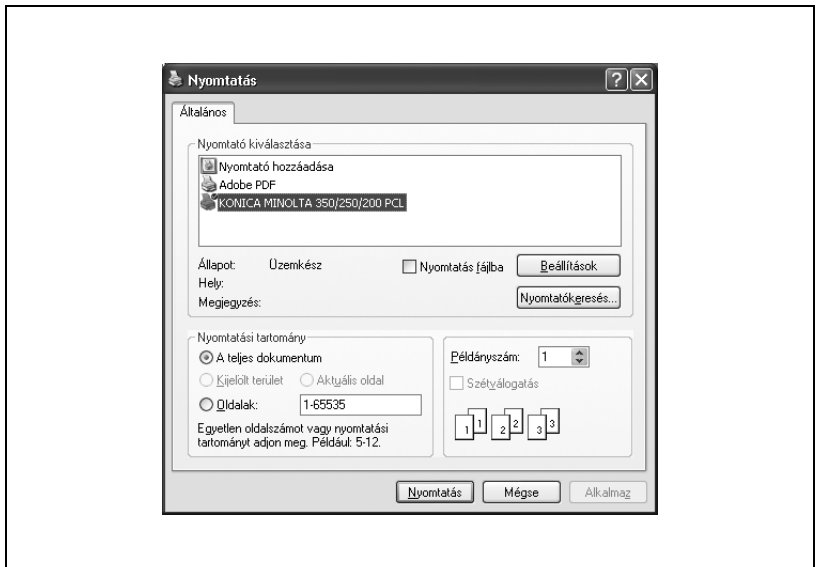

A Nyomtatás párbeszédablak az egyes alkalmazásokban különböző lehet.

- 3 Adja meg a kinyomtatni kívánt oldalak tartományát és a példányszámot.
  - A PPD illesztő esetén, a készüléken elvégzett beállítások elsődlegesek, ha a készüléken, ha többszörös példányszám lett meghatározva a készüléken, az “Alapértelmezett szett” beállításban.
- 4 Kattintson a [Beállítások] vagy a [Tulajdonságok] gombra, hogy igény szerint módosítsa az illesztőprogram beállításait.
  - Ha a Nyomtatás párbeszédablak [Beállítások] vagy [Tulajdonságok] gombjára kattint, elvégezheti a nyomtatótípus párbeszédablakban megjelenő valamennyi típus beállítását. Részletesen, lásd “A PCL illesztőprogram beállítása” a(z) 6-3 oldalon, “A PostScript illesztőprogram beállítása (Windows)” a(z) 7-3 oldalon, vagy “A PPD illesztőprogram beállítása (Windows)” a(z) 8-3 oldalon.
- 5 Kattintson a [Nyomtatás] gombra.

A készülék adatjelzője villogni kezd.



### **Megjegyzés**

*A nyomtató-illesztőprogram beállításainak a Nyomtatás párbeszédablakban elvégzett módosítása nem kerül tárolásra. Amikor kilép az alkalmazásból, a beállítások visszaállnak az alapértékekre.*

*Ne jelölje ki a “Szétválogatás” négyzetet a Nyomtatás párbeszédablakban.*

## Tesztnyomtatás

A nyomtatás akkor lehetséges, ha telepítette a nyomtató-illesztőprogramot és elvégezte a hálózat beállítását. A megfelelő csatlakozás ellenőrzéséhez, kinyomtathat egy szabványos Windows tesztoldalt.

Nyomtasson egy tesztoldalt a nyomtató-illesztőprogram Tulajdonságok párbeszédablakából.

- 1 Windows 98 SE/Me/2000/NT 4.0 esetén, kattintson a [Start] gombra, mutasson a “Beállítások” menüpontra, majd kattintson a “Nyomtatók” menüpontra.  
Windows XP/Server 2003 esetén, kattintson a [Start] gombra, majd kattintson “Nyomtatók és faxok” menüpontra.
  - Ha a “Nyomtatók és faxok” menüpont nem jelenik meg a Start menüben, a Start menüből nyissa meg a Vezérlőpultot, válassza ki a “Nyomtatók és más hardverek” menüpontot, majd válassza ki a “Nyomtatók és faxok” ikont.
- 2 Az egér jobb gombjával kattintson a telepített nyomtató ikonjára, majd kattintson a “Tulajdonságok” menüpontra.
- 3 Kattintson a Általános fülre, majd kattintson a [Tesztoldal nyomtatása] vagy a [Tesztnyomtatás] gombra.  
Kinyomtatásra kerül a tesztoldal és megjelenik a jóváhagyást kérő párbeszédablak.
- 4 Ellenőrizze a nyomtatott lapot, majd kattintson az [OK] vagy a [Igen] gombra.



### Megjegyzés

*Ha a tesztoldal hibásan került nyomtatásra, ellenőrizze a nyomtatóillesztő megfelelő telepítését és a hálózati beállításokat.*

## Macintosh esetén

A nyomtatás akkor lehetséges, ha telepítette a nyomtató-illesztőprogramot és elvégezte a hálózat beállítását. A nyomtatási feladatok az alkalmazásokban kerülnek meghatározásra.

## Mac OS X

- 1 Nyissa meg az adatokat az alkalmazásban, kattintson a [File] menüre, majd kattintson a "Print" menüpontra.
  - Mac OS X 10.3.x estén a nyomtatás sebessége egyes alkalmazások esetén lassúbb lehet, ha a "Print"-re kattintva végzi a nyomtatást. Az adatok nyomtatásához mindig a "File" menüből válassza ki a "Print" menüpontot.
- 2 Ellenőrizze, hogy kiválasztásra került-e a nyomtató neve.

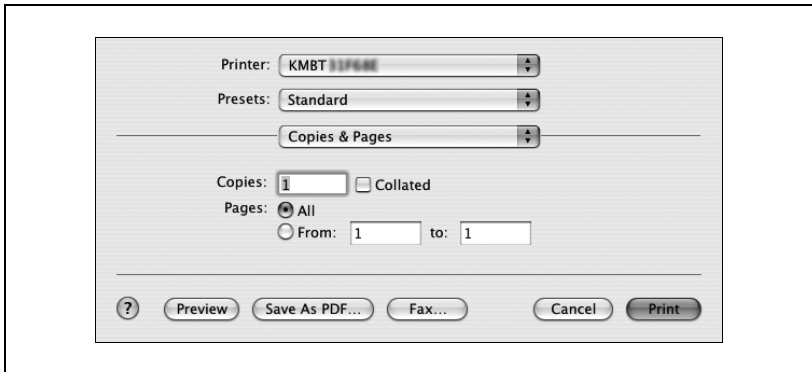

- 3 Adja meg a nyomtatandó tartományt és a példányszámot, majd kattintson a [Print] gombra.
  - A készüléken elvégzett beállítások az elsődlegesek, ha a készüléken, ha többszörös példányszám lett meghatározva a készüléken, az "Alapértelmezett szett" beállításban.A készülék adatjelzője villogni kezd.



...

**Megjegyzés**

*Ha a nyomtató neve nem jelenik meg a listában, válassza ki a nyomtatót a Print Center-ben vagy a Print Setup segédprogramban. Részletesebben, lásd "Egy nyomtató kiválasztása" a(z) 3-21 oldalon.*

*A Nyomtatás párbeszédablak az egyes alkalmazásokban különböző lehet.*

*Ne jelölje ki a "Collated" négyzetet a Nyomtatás párbeszédablakban.*

*Mac OS X 10.2.x esetén, a nyomtatás segítségével lassabb lehet, ha az adatok színeket tartalmaznak.*

**Mac OS 9.2**

- 1 Nyissa meg az adatokat az alkalmazásban, kattintson a [File] menüre, majd kattintson a “Print” menüpontra.
- 2 Ellenőrizze, hogy kiválasztásra került-e a nyomtató neve.
- 3 Válassza ki a “General” elemet.

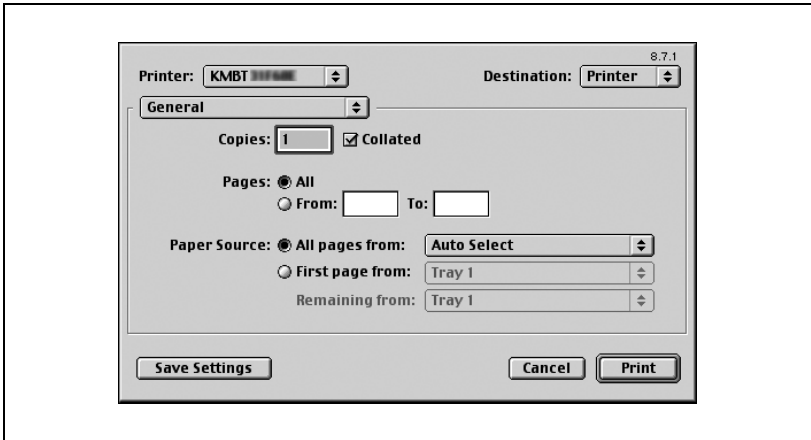

- 4 Adja meg a nyomtatandó tartományt és a példányszámot, majd kattintson a [Print] gombra.
  - A készüléken elvégzett beállítások az elsődlegesek, ha a készüléken, ha többszörös példányszám lett meghatározva a készüléken, az “Alapértelmezett szett” beállításban.
 A készülék adatjelzője villogni kezd.

**Megjegyzés**

*Ha a nyomtató neve nem jelenik meg a listában, válassza ki a nyomtatót a Chooser ablakban. Részletesen, lásd “Egy nyomtató kiválasztása” a(z) 3-21 oldalon.*

*A Nyomtatás párbeszédablak az egyes alkalmazásokban különböző lehet.*

*A beállításokat a [Save Settings] gombra kattintva eltárolhatja.*

## 5.2 A nyomtatási funkciók beállítása

A számítógépes nyomtatás esetén beállíthatók a készülék saját funkciói, mint a rendezés és a hajtogatás. A csatlakozó számítógépen működő operációs rendszertől függően, a készülék funkcióinak beállítása eltérő lehet.

### Funkciólista

A funkciólista a fő beállításokat tartalmazza a nyomtatás és a nyomtatóillesztő támogatással kapcsolatban.



#### Megjegyzés

*A listában található funkciók neve a Windows XP PCL nyomtató-illesztőprogram alapján kerültek feltüntetésre. Ezenfelül a megjelenő elemek és beállítási értékek különbözők lehet, a telepített opcióktól és a rendelkezésre álló beállításoktól függően.*

Funkció	Áttekintés	Nyomtatóillesztő		
		PCL	Post-Script	PPD
Tájolás	Kiválasztja a nyomtatás tájolását.	<input type="radio"/>	<input type="radio"/>	<input type="radio"/>
Eredeti méret	Meghatározza az eredeti dokumentum méretét.	<input type="radio"/>	<input type="radio"/>	
Kimenő méret	Meghatározza a kimenő papír formátumát.	<input type="radio"/>	<input type="radio"/>	<input type="radio"/>
Zoom	Nagyított vagy kicsinyített nyomtatást végez.	<input type="radio"/>	<input type="radio"/>	<input type="radio"/>
Papírforrás	Kiválasztja a nyomtatáshoz használt papír forrását.	<input type="radio"/>	<input type="radio"/>	<input type="radio"/>
Papírfajta beállítások	Meghatározza a papírforrás papírfajtaját.	<input type="radio"/>	<input type="radio"/>	<input type="radio"/>
Kötési helyzet	Kiválasztja a kötés helyzetét.	<input type="radio"/>	<input type="radio"/>	<input type="radio"/>
Nyomtatás típusa	Kiválasztja a nyomtatás típusát (egyoldalas, kétoldalas vagy fűzet).	<input type="radio"/>	<input type="radio"/>	<input type="radio"/>
Kombinált	Több oldal nyomtatása egyetlen lapra.	<input type="radio"/>	<input type="radio"/>	<input type="radio"/>
Iratmargó	Beállítja a margót a fűzőlyukak és a tűzés részére.	<input type="radio"/>		
Tűzés	A dokumentumok összetűzése.	<input type="radio"/>	<input type="radio"/>	<input type="radio"/>
Központi tűzés és hajtás	Félbe hajtja és a hajtás mentén összetűzi a nyomtatott lapokat.	<input type="radio"/>	<input type="radio"/>	<input type="radio"/>
Lyukasztás	Fűzőlyukakat készít a dokumentumokban.	<input type="radio"/>	<input type="radio"/>	<input type="radio"/>

Funkció	Áttekintés	Nyomtatóillesztő		
		PCL	Post-Script	PPD
Kimeneti mód (Feladatkezelés)	Nem szokványos nyomtatás esetén, kiválasztja a különleges kimeneti formátumot a biztonságos dokumentumok esetén vagy egy fiókba menti az adatokat.	<input type="radio"/>	<input type="radio"/>	(csak Mac OS X esetén)
Példányszám	Meghatározza a nyomtatványok példányszámát.	<input type="radio"/>	<input type="radio"/>	<input type="radio"/>
Kimeneti tálca	Kiválasztja a tálcat amelyre kiadásra kerülnek a nyomtatott oldalak.	<input type="radio"/>	<input type="radio"/>	<input type="radio"/>
Leválogatás	Meghatározza a többpéldányos dokumentumok szettenként történő nyomtatását.	<input type="radio"/>	<input type="radio"/>	<input type="radio"/>
Offszet	Többpéldányos nyomtatás esetén, eltolja a nyomtatott szettek egymáshoz képest.	<input type="radio"/>	<input type="radio"/>	<input type="radio"/>
Üres oldalak kihagyása	Nem nyomtatja ki az üres oldalakat.	<input type="radio"/>		
Felhasználó hitelesítés	A nyomtatást a regisztrált felhasználó nevének és jelszavának beadása után lehet elvégezni.	<input type="radio"/>	<input type="radio"/>	(csak Mac OS X esetén)
Számlakövetés	Követési műveletek kerülnek végrehajtásra az egyes számlák részére.	<input type="radio"/>	<input type="radio"/>	(csak Mac OS X esetén)
Elülső borítólap	Egy elülső borítólapot csatol a nyomtatáshoz.	<input type="radio"/>	<input type="radio"/>	<input type="radio"/>
Hátsó borítólap	Egy hátsó borítólapot csatol a nyomtatáshoz.	<input type="radio"/>	<input type="radio"/>	<input type="radio"/>
Átfedés	Az eredeti dokumentumot külön létrehozott űrlap adatok fölé nyomtatja.	<input type="radio"/>		
Vízjel	Vízjelet (szöveges bélyegzőt) helyez el a nyomtatott oldalon.	<input type="radio"/>	<input type="radio"/>	
Elosztási szám bélyegzés	Kinyomtatja a másolat sorszámát.	<input type="radio"/>		
Nyomtató betűkészlet használata	Meghatározza a TrueType betűtípusok behelyettesítését a nyomtató betűtípusaival.	<input type="radio"/>	<input type="radio"/>	<input type="radio"/>

## Funkciók áttekintése

Ebben a részben vázlatosan áttekintésre kerülnek az egyes funkciók.

### Tájolás

Meghatározza a nyomtatott oldal “Álló” vagy “Fekvő” tájolását.

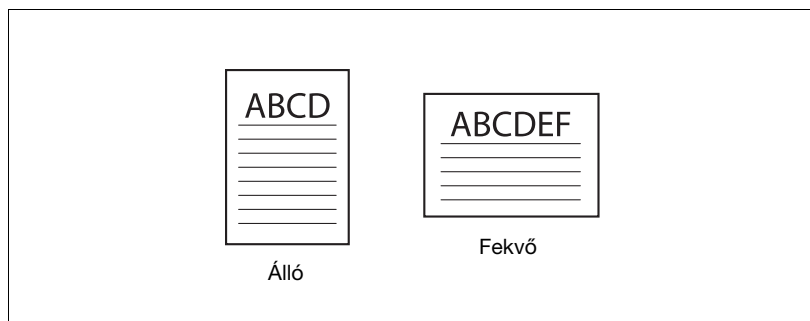

Operációs rendszer	Nyomatóillesztő	Lásd
Windows	Konica Minolta PCL	“A Beállítás fül beállításainak elvégzése” a(z) 6-7 oldalon.
	Konica Minolta PostScript	“A Beállítás fül beállításainak elvégzése” a(z) 7-9 oldalon.
	PostScript PPD	“A Paper fül beállításainak elvégzése” a(z) 8-6 oldalon.
Mac OS X	PostScript PPD	“Oldalbeállítás (alapbeállítások)” a(z) 10-8 oldalon.
Mac OS 9.2		“Oldalbeállítás (alapbeállítások)” a(z) 9-8 oldalon.

## Eredeti méret és Kimenő méret

Meghatározhatja az eredeti dokumentum formátumát és a kiadott papír formátumát. A méretek megadásával meghatározza a nagyítási vagy a kicsinyítési tényezőt.

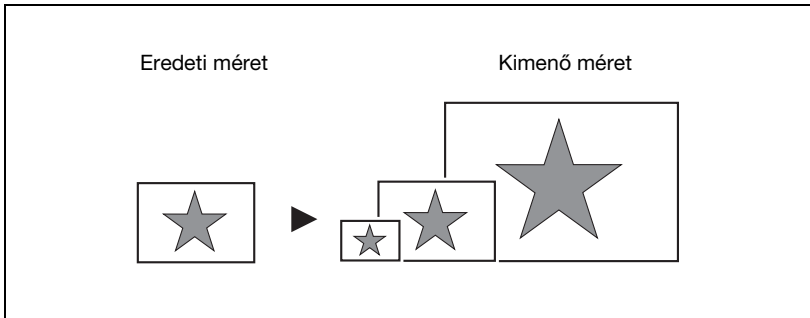

Operációs rendszer	Nyomtatóillesztő	Lásd
Windows	Konica Minolta PCL	“A Beállítás fül beállításainak elvégzése” a(z) 6-7 oldalon.
	Konica Minolta PostScript	“A Beállítás fül beállításainak elvégzése” a(z) 7-9 oldalon.
	PostScript PPD	“A Paper fül beállításainak elvégzése” a(z) 8-6 oldalon.
Mac OS X	PostScript PPD	“Oldalbeállítás (alapbeállítások)” a(z) 10-8 oldalon.
Mac OS 9.2		“Oldalbeállítás (alapbeállítások)” a(z) 9-8 oldalon.



### Megjegyzés

*A Windows és Macintosh alatt működő PostScript PPD illesztőprogram esetén csak a kimeneti papírformátum megadása lehetséges.*

## Zoom (nagyítás és kicsinyítés)

Számyszerű értékek segítségével adható meg a nagyítási vagy kicsinyítési tényező.

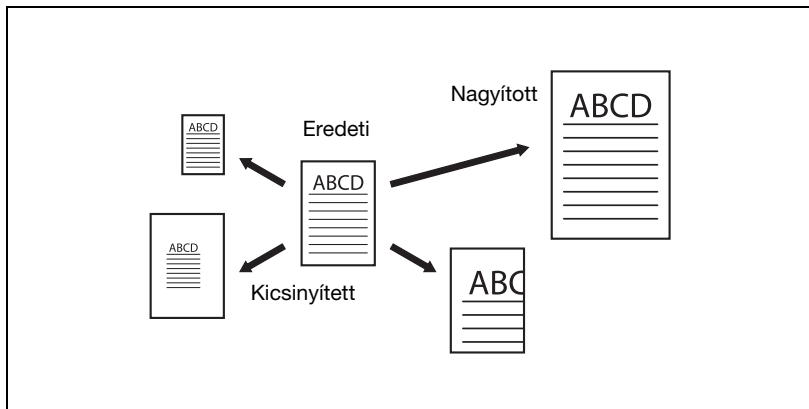

Operációs rendszer	Nyomatóillesztő	Lásd
Windows	Konica Minolta PCL	“A Beállítás fül beállításainak elvégzése” a(z) 6-7 oldalon.
	Konica Minolta PostScript	“A Beállítás fül beállításainak elvégzése” a(z) 7-9 oldalon.
	PostScript PPD	“Graphics (Grafika) fül” a(z) 8-4 oldalon.
Mac OS X	PostScript PPD	“Oldalbeállítás (alapbeállítások)” a(z) 10-8 oldalon.
Mac OS 9.2		“Oldalbeállítás (alapbeállítások)” a(z) 9-8 oldalon.

## Bemeneti tálca (papírforrás)

Kiválaszthatja a papírforrásként használt tálcát a nyomtatás részére. A papírtípus módosítása esetén, kiválaszthatja a papírtípusnak megfelelő bemeneti tálcát.

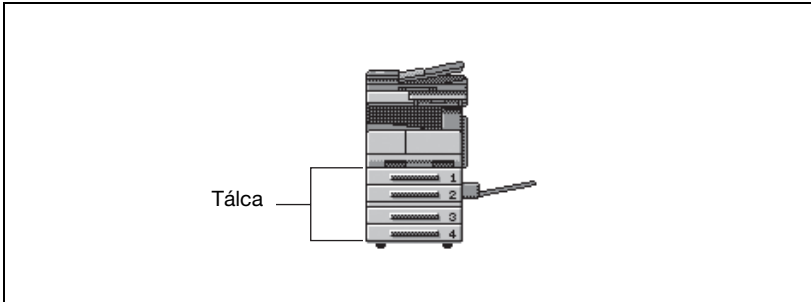

Operációs rendszer	Nyomtatóillesztő	Lásd
Windows	Konica Minolta PCL	“A Beállítás fül beállításainak elvégzése” a(z) 6-7 oldalon.
	Konica Minolta PostScript	“A Beállítás fül beállításainak elvégzése” a(z) 7-9 oldalon.
	PostScript PPD	“A Paper fül beállításainak elvégzése” a(z) 8-6 oldalon.
Mac OS X	PostScript PPD	“Papíradagolás” a(z) 10-13 oldalon.
Mac OS 9.2		“Általános (alapbeállítások)” a(z) 9-12 oldalon.

## Papírtípus

Meghatározhatja a papírtípust a nyomtatáshoz.

Operációs rendszer	Nyomtatóillesztő	Lásd
Windows	Konica Minolta PCL	“A Beállítás fül beállításainak elvégzése” a(z) 6-7 oldalon.
	Konica Minolta PostScript	“A Beállítás fül beállításainak elvégzése” a(z) 7-9 oldalon.
	PostScript PPD	“A Paper fül beállításainak elvégzése” a(z) 8-6 oldalon.



...

### Megjegyzés

*A Windows alatt működő Konica Minolta PCL illesztőprogram esetén, a papírtípus beállításait a papírtípus vagy a papírtálca meghatározásával lehet meghatározni.*

### Nyomtatás típusa (duplex nyomtatás/füzet nyomtatás)

A lap mindkét oldalára nyomtathat, valamint füzet formában (két egymással szemközti oldal vagy központi tűzés). Ez hasznos lehet, ha többoldalas dokumentumokat kíván összefűzni.

A kötési területet a kötési helyzet határozza meg.

Duplex nyomtatás

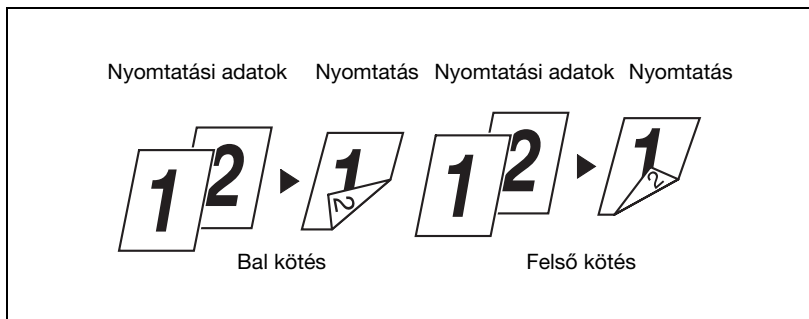

Füzet nyomtatás

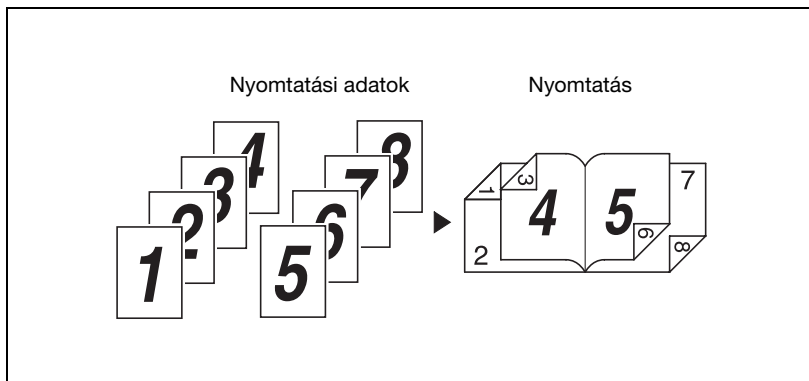

<b>Operációs rendszer</b>	<b>Nyomatóillesztő</b>	<b>Lásd</b>
Windows	Konica Minolta PCL	“A Beállítás fül beállításainak elvégzése” a(z) 6-7 oldalon.
	Konica Minolta PostScript	“Az Elrendezés fül beállításainak elvégzése” a(z) 7-16 oldalon.
	PostScript PPD	“A Device Options fül beállításainak elvégzése” a(z) 8-7 oldalon.
Mac OS X	PostScript PPD	“Kezelés” a(z) 10-15 oldalon.
Mac OS 9.2		“Nyomatatós-specifikus opciók (kezelési opciók 1 - 3)” a(z) 9-15 oldalon.

### Több oldalt nyomtat egyetlen lapra.

Egy dokumentum több oldalát nyomtathatja egyetlen lapra. Ez akkor lehet hasznos, ha csökkenteni kívánja a kiadott oldalak számát.

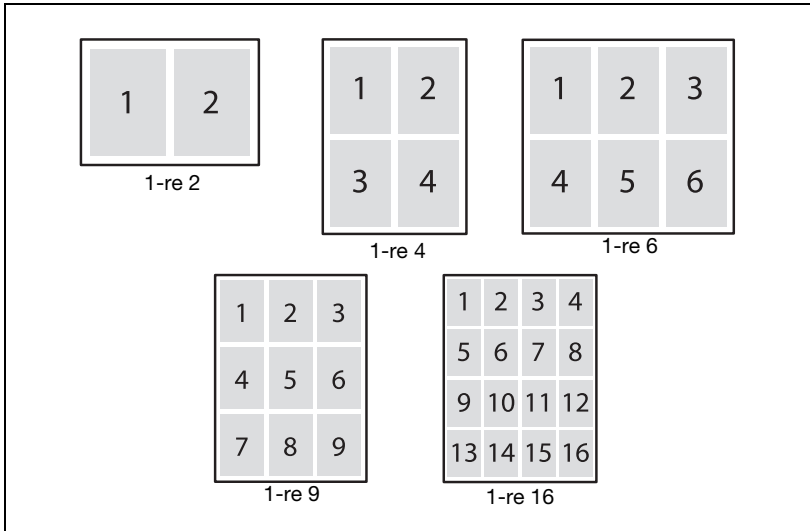

Operációs rendszer	Nyomatatóillesztő	Lásd
Windows	Konica Minolta PCL	"A Beállítás fül beállításainak elvégzése" a(z) 6-7 oldalon.
	Konica Minolta PostScript	"Az Elrendezés fül beállításainak elvégzése" a(z) 7-16 oldalon.
	PostScript PPD	"A Paper fül beállításainak elvégzése" a(z) 8-6 oldalon.
Mac OS X	PostScript PPD	"Elrendezés (Több oldal nyomtatása egyetlen lapra)" a(z) 10-12 oldalon.
Mac OS 9.2		"Elrendezés (Több oldal nyomtatása egyetlen lapra)" a(z) 9-14 oldalon.

## Tűzés és lyukasztás

A dokumentumok összetűzhetők vagy fűzőlyukak készíthetők az oldalakra. Az iratmargó meghatározásával, meghatározhatja a tűzés vagy a lyukasztás helyét.

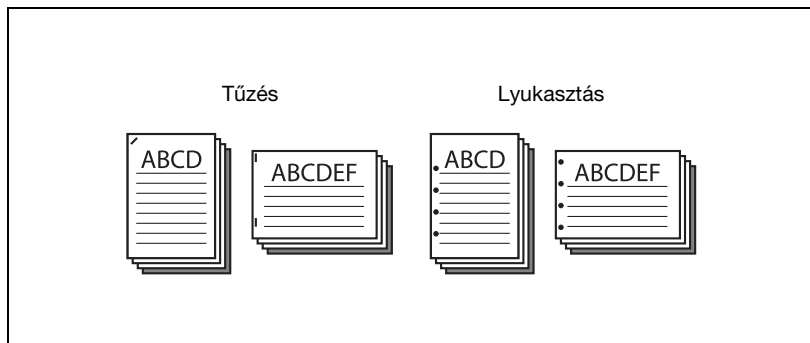

### Megjegyzés

*A tűzés funkció csak az opciós másolatkezelő felszerelése esetén használható.*

*A lyukasztás funkció csak abban az esetben használható, ha az opciós másolatkezelőre felszerelésre került a lyukasztóegység.*

Operációs rendszer	Nyomatatóillesztő	Lásd
Windows	Konica Minolta PCL	“A Beállítás fül beállításainak elvégzése” a(z) 6-7 oldalon.
	Konica Minolta PostScript	“Az Elrendezés fül beállításainak elvégzése” a(z) 7-16 oldalon.
	PostScript PPD	“A Device Options fül beállításainak elvégzése” a(z) 8-7 oldalon.
Mac OS X	PostScript PPD	“Kezelés” a(z) 10-15 oldalon.
Mac OS 9.2		“Nyomatatóspecifikus opciók (kezelési opciók 1 - 3)” a(z) 9-15 oldalon.

**Kimeneti eljárás (feladatkezelés)**

Kiválasztható a “Biztonságos nyomtatás”, amely egy jelszó beadását igényli, vagy a “Felhasználói boxba ment”, amely a dokumentumot egy dokumentum mappába menti.

Operációs rendszer	Nyomatóillesztő	Lásd
Windows	Konica Minolta PCL	“A Beállítás fül beállításainak elvégzése” a(z) 6-7 oldalon.
	Konica Minolta PostScript	“A Beállítás fül beállításainak elvégzése” a(z) 7-9 oldalon.
	PostScript PPD	“A Device Options fül beállításainak elvégzése” a(z) 8-7 oldalon.
Mac OS X	PostScript PPD	“Biztonság” a(z) 10-17 oldalon.

## Rendezés (Leválogatás) vagy szétoztás (Offszet)

Kinyomtatható a dokumentum valamennyi oldala vagy egy-egy oldal a megadott példányszámban.

Az offszet meghatározásával, valamennyi példány szettenként adható ki.



### Bővebb információk

*Az offszet funkció két típust használ. Ha az opciók másolatkezelő felszerelésre került, valamennyi kiadott szett egymáshoz képest eltolts és rendezett. Ha a másolatkezelő nem került telepítésre, a következő feltételek teljesülése esetén keresztezve eltolásos rendezés kerül végrehajtásra.*

*Keresztezve eltolásos rendezés feltételei:*

- Ha Letter, Executive vagy 16K papír van használatban.
- Ha ugyanolyan méretű és fajtájú papír [□] és [□] tájolással került betöltésre.
- Ha a dokumentum összes oldala azonos méretű.
- Ha nem került meghatározásra tűzés vagy lyukasztás.
- Többoldalas dokumentumok nyomtatás esetén (ha nem csak egyetlen oldalt nyomtat).

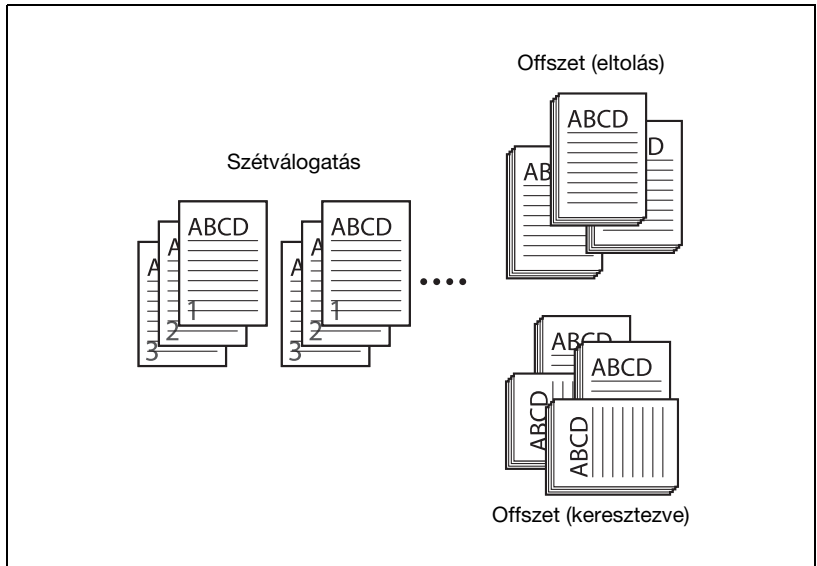

Operációs rendszer	Nyomtatóillesztő	Lásd
Windows	Konica Minolta PCL	“A Beállítás fül beállításainak elvégzése” a(z) 6-7 oldalon.
	Konica Minolta PostScript	“A Beállítás fül beállításainak elvégzése” a(z) 7-9 oldalon.
	PostScript PPD	“A Device Options fül beállításainak elvégzése” a(z) 8-7 oldalon.
Mac OS X	PostScript PPD	“Kezelés” a(z) 10-15 oldalon.
Mac OS 9.2		“Általános (alapbeállítások)” a(z) 9-12 oldalon és “Nyomtatóspecifikus opciók (kezelési opciók 1 - 3)” a(z) 9-15 oldalon.

## Üres oldalak kihagyása (papírtakarékosság)

Nem nyomtatja ki az üres oldalakat.

Operációs rendszer	Nyomtatóillesztő	Lásd
Windows	Konica Minolta PCL	"A Beállítás fül beállításainak elvégzése" a(z) 6-7 oldalon.

## Felhasználó hitelesítés

Ha a készüléken hitelesítési beállítások kerültek alkalmazásra, meg kell adnia a szükséges felhasználói azonosítót és a jelszót.

Operációs rendszer	Nyomtatóillesztő	Lásd
Windows	Konica Minolta PCL	"A Beállítás fül beállításainak elvégzése" a(z) 6-7 oldalon.
	Konica Minolta PostScript	"A Beállítás fül beállításainak elvégzése" a(z) 7-9 oldalon.
Mac OS X	PostScript PPD	"Biztonság" a(z) 10-17 oldalon.

## Elülső borítólap, Hátsó borítólap és Laponkénti beállítás

Hozzáadható egy elülső és egy hátsó borítólap, valamint lapok illeszthetők be az oldalak közé. (A Laponkénti beállítás csak a PCL nyomtatóillesztővel használható.)

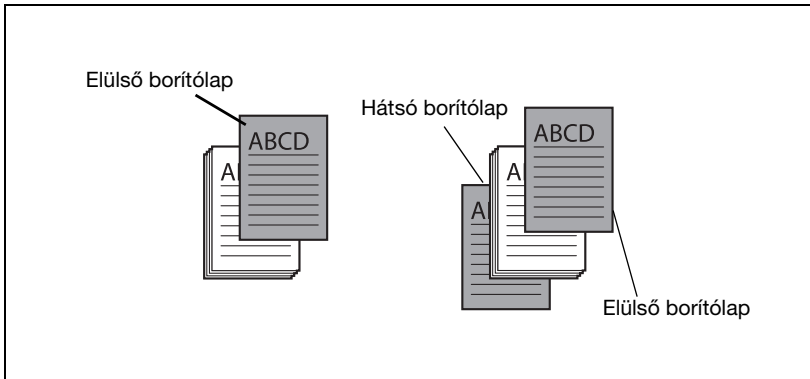

Operációs rendszer	Nyomtatóillesztő	Lásd
Windows	Konica Minolta PCL	“A Laponkénti beállítás fül beállításainak elvégzése” a(z) 6-20 oldalon.
	Konica Minolta PostScript	“Az Oldalankénti beállítás fül beállításainak elvégzése” a(z) 7-20 oldalon.
	PostScript PPD	“A Device Options fül beállításainak elvégzése” a(z) 8-7 oldalon.
Mac OS X	PostScript PPD	“Beállítás” a(z) 10-14 oldalon.
Mac OS 9.2		“Nyomtatós-specifikus opciók (kezelési opciók 1 - 3)” a(z) 9-15 oldalon.

## Átfedés

Az eredeti dokumentumot külön létrehozott űrlap adatok fölé nyomtatja.

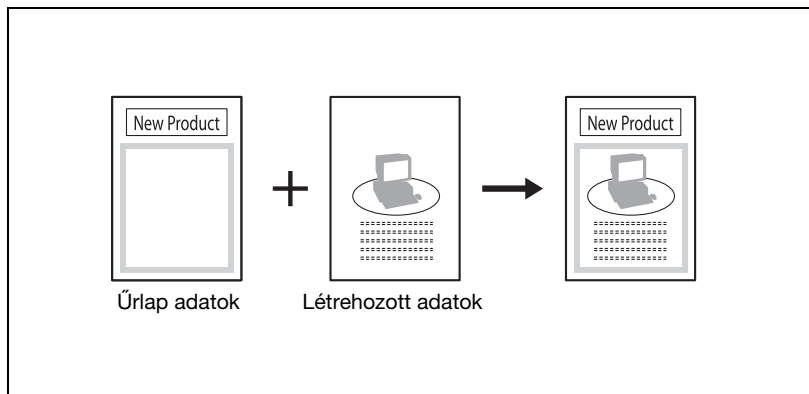

Operációs rendszer	Nyomtatóillesztő	Lásd
Windows	Konica Minolta PCL	"Az Átfedés fül beállításainak elvégzése" a(z) 6-22 oldalon.

## Vízjel

Vízjelet (szöveges bélyegzőt) helyez el a nyomtatott oldalon.

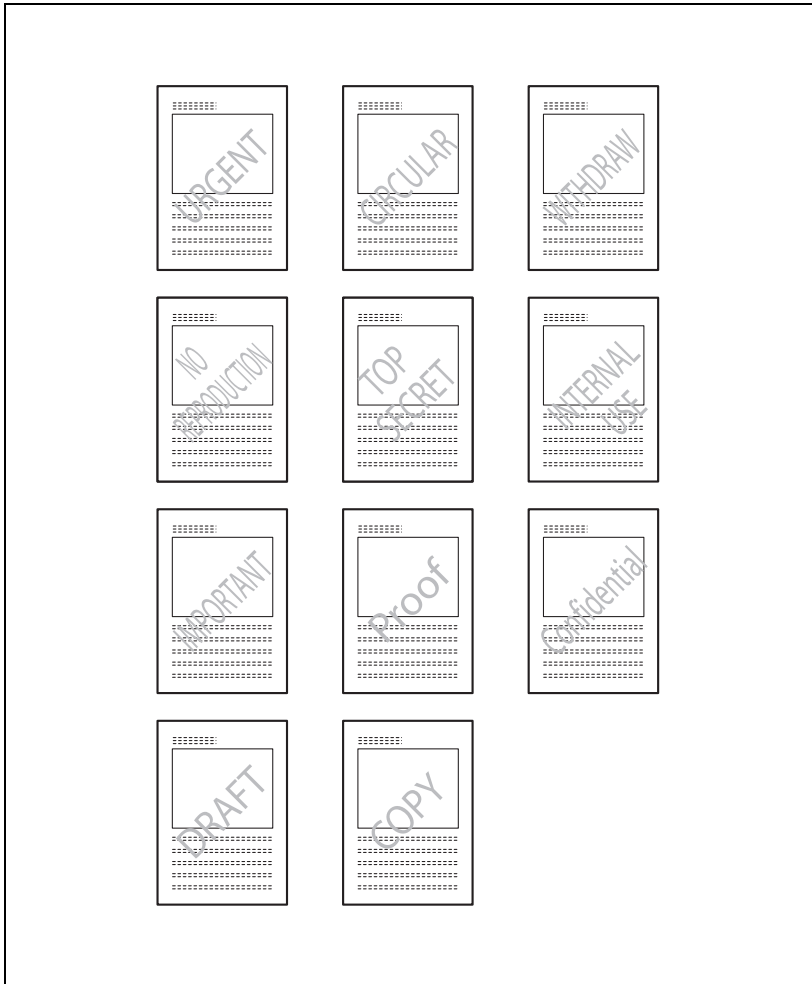

Operációs rendszer	Nyomatóillesztő	Lásd
Windows	Konica Minolta PCL	"A Vízjel fül beállításainak elvégzése" a(z) 6-26 oldalon.
	Konica Minolta PostScript	"A Vízjel fül beállításainak elvégzése" a(z) 7-21 oldalon.

## Nyomtató betűkészlet használata (betűtípus helyettesítés)

Meghatározza a TrueType betűtípusok behelyettesítését a nyomtató betűtípusaival.

Operációs rendszer	Nyomtatóillesztő	Lásd
Windows	Konica Minolta PCL	“A Betűkészlet fül beállításainak elvégzése” a(z) 6-30 oldalon.
	Konica Minolta PostScript	“A Minőség fül beállításainak elvégzése” a(z) 7-23 oldalon.
	PostScript PPD	“Fonts (Betűkészletek) fül” a(z) 8-5 oldalon.
Mac OS 9.2	PostScript PPD	“PostScript opciók” a(z) 9-11 oldalon.

## Számlakövetés

Meghatározza, hogy a készülék Számlakövetés módban működik.

Operációs rendszer	Nyomtatóillesztő	Lásd
Windows	Konica Minolta PCL	“A Beállítás fül beállításainak elvégzése” a(z) 6-7 oldalon.
	Konica Minolta PostScript	“A Beállítás fül beállításainak elvégzése” a(z) 7-9 oldalon.
Mac OS X	PostScript PPD	“Biztonság” a(z) 10-17 oldalon.

## Windows esetén

A készülék nyomtatáskor használt funkcióit a nyomtató-illesztőprogram beállító párbeszédablakában lehet elvégezni, amelyet a Printers (Nyomtatók) ablakból (Windows XP/Server 2003 esetén, a Printers and Faxes (Nyomtatók és faxok) ablakból) lehet elérni.

Az alább ismertetett módon előhívott párbeszédablakban elvégzett beállítások valamennyi alkalmazásból történő nyomtatás esetén érvényesek.

- 1 Windows 98 SE/Me/2000/NT 4.0 esetén, kattintson a [Start] gombra, mutasson a “Beállítások” menüpontra, majd kattintson “Nyomtatók” menüpontra.  
Windows XP/Server 2003 esetén, kattintson a [Start] gombra, majd kattintson a “Nyomtatók és faxok” menüpontra.
  - Ha a “Nyomtatók és faxok” menüpont nem jelenik meg a Start menüben, a Start menüből nyissa meg a Vezérlőpultot, válassza ki a “Nyomtatók és más hardverek” menüpontot, majd válassza ki a “Nyomtatók és faxok” ikont.
- 2 Windows 98 SE/Me esetén, kattintson a jobb gombbal a telepített nyomtató ikonjára, majd kattintson a “Tulajdonságok” menüpontra.  
Windows 2000/XP/Server 2003 esetén, kattintson a jobb gombbal a telepített nyomtató ikonjára, majd kattintson a “Tulajdonságok” menüpontra.  
Windows NT 4.0 esetén, kattintson a jobb gombbal a telepített nyomtatóra, majd kattintson a “Dokumentum alapértelmezés” menüpontra.

Megjelenik a nyomtatóillesztő alább ábrázolt beállító párbeszédablaka. Az egyes nyomtató-illesztőprogramokban elvégezhető beállításokkal kapcsolatban, az alábbi helyeket találhat információt:

- Konica Minolta PCL illesztőprogram: “A PCL illesztőprogram beállítása” a(z) 6-3 oldalon
- Konica Minolta PostScript illesztőprogram: “A PostScript illesztőprogram beállítása (Windows)” a(z) 7-3 oldalon
- Konica Minolta PostScript PPD illesztőprogram: “A PPD illesztőprogram beállítása (Windows)” a(z) 8-3 oldalon

## PCL illesztőprogram

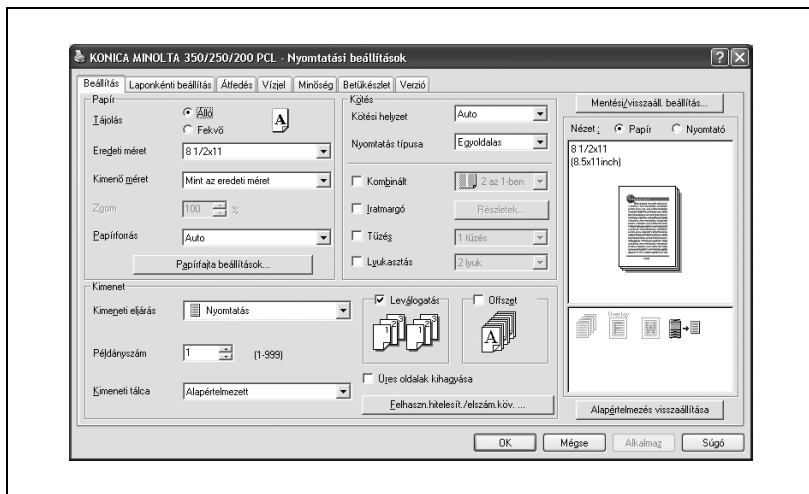

## PostScript illesztőprogram

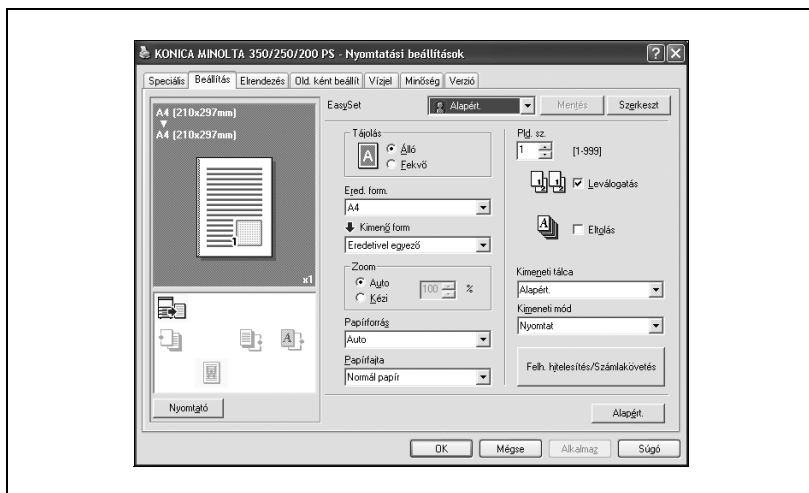

## PostScript PPD

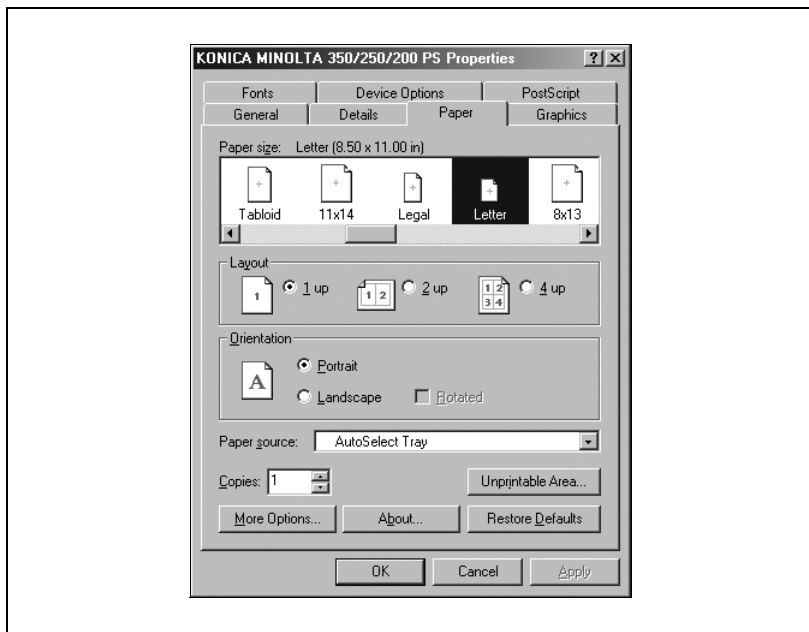
**Megjegyzés**

*A nyomtató-illesztőprogram beállításához a párbeszédablak minden egyes fülét használja.*

*Egyedi beállításokhoz, kattintson az alkalmazásban a Nyomtatás menüpontra, majd kattintson a [Tulajdonságok] vagy [Beállítások] gombra a párbeszédablakban. A Nyomtatás párbeszédablakban meghatározott beállítások csak az adott fájl esetén kerülnek alkalmazásra.*

## Macintosh esetén

A funkciókat, amelyeket a készüléken a nyomtatás során használhatók, Print párbeszédablakban vagy a Page Setup párbeszédablakban lehet beállítani.

A beállítások csak az adott alkalmazásban használva érvényesülnek. Amikor kilép az alkalmazásból, a beállítások visszaállnak az alapértékekre.

A Print párbeszédablak előhívása

Nyissa meg az adatokat az alkalmazásban, kattintson a “File” menüre, majd kattintson a “Print” menüpontra.

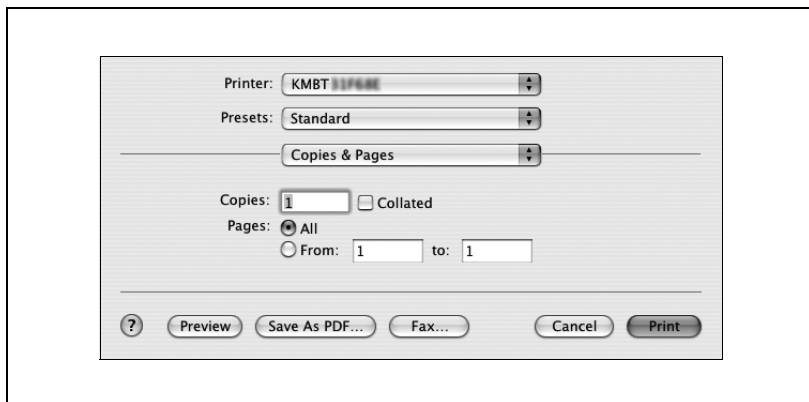

A Page Setup párbeszédablak előhívása

Nyissa meg az adatokat az alkalmazásban, válassza ki a “File” menüt, majd kattintson a “Page Setup” vagy a “Paper Setup” menüpontra.

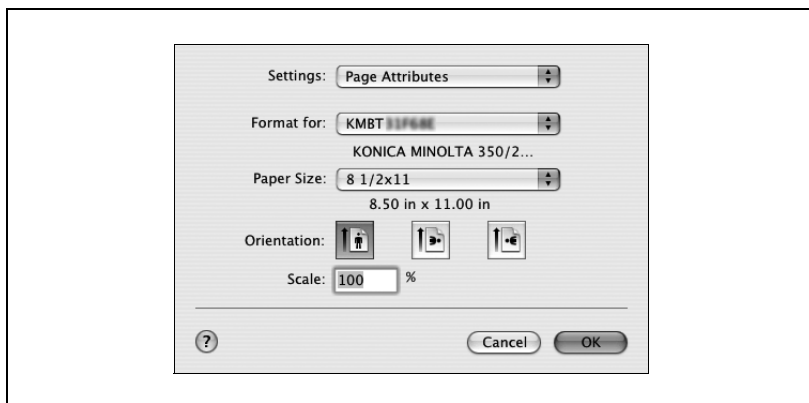

Az egyes nyomtató-illesztőprogramokban elvégezhető beállításokkal kapcsolatban, az alábbi helyeket találhat információt:

- OS X: “A PPD illesztőprogram beállítása (Mac OS X)” a(z) 10-3 oldalon
- OS 9.2: “A PPD illesztőprogram beállítása (Mac OS 9.2)” a(z) 9-3 oldalon



### **Megjegyzés**

*A Print párbeszédablak és a Page Setup párbeszédablak tartalma eltérő lehet.*

*Az alkalmazástól függően, a Page Setup párbeszédablakot a “Paper Setup”-“Options” menüpont kiválasztásával lehet előhívni, a “File” menüből.*

---



## **A PCL illesztőprogram beállítása**



## 6 A PCL illesztőprogram beállítása



### 6.1 Beállítások

#### Általános beállítások

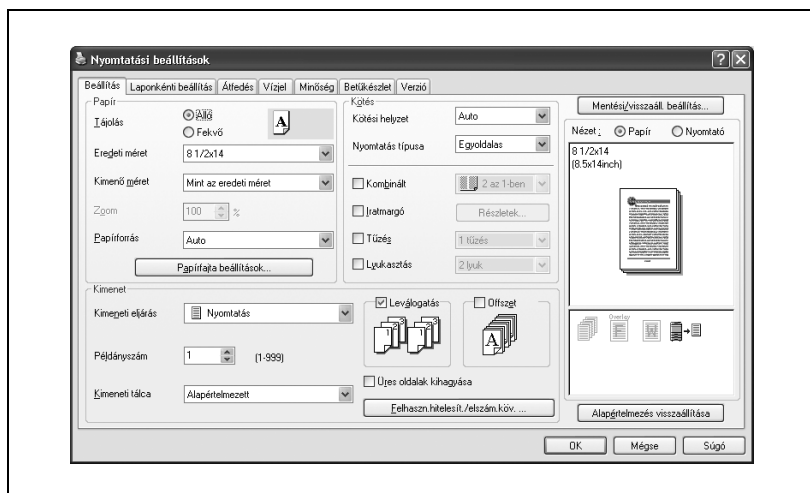
Az alábbiakban a valamennyi fülön megjelenő általános beállítások és gombok kerülnek ismertetésre.

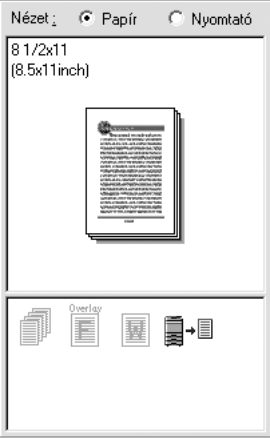

Gomb	Funkció
OK	Kattintson erre a gombra a beállításokon végzett módosítások alkalmazásához és a párbeszédablak bezárásához.
Mégse	Kattintson erre a gombra a beállításokon végzett módosítások elvetéséhez és a párbeszédablak bezárásához.
Súgó	Kattintson erre a gombra a megjelenített képernyő elemeihez tartozó súgószövegek előhívásához.
Mentés/visszaáll. beállít.	Kattintson erre a gombra a pillanatnyi beállítások tárolásához és egy későbbi időpontban történő előhívásához.
Alapértelmezés visszaállítása	Kattintson erre a gombra a beállítások visszaállításához az alapértelmezett értékekre, amelyek az illesztőprogram telepítésekor kerültek kiválasztásra.

Gomb	Funkció
Nézet	<p>A "Papír" kiválasztása esetén, az oldal elrendezésének előnézete jelenik meg, a pillanatnyi beállítások alkalmazásával, így előzetesen ellenőrizhető a nyomtatási feladat képe.</p> <p>A "Nyomtató" kiválasztása esetén, a nyomtató vázlatos ábrája látható, a készülékre felszerelt opciókkal, például a papírfiókokkal együtt.</p> <div style="display: flex; justify-content: space-around; align-items: flex-end;"> <div style="text-align: center;">  <p>Papír</p> </div> <div style="text-align: center;">  <p>Nyomtató</p> </div> </div>



### Megjegyzés

*A felszerelt opciók engedélyezéséhez, el kell végezni az opció beállításait. Részletesen, lásd "Az Opció fül beállításainak elvégzése" a(z) 6-31 oldalon.*

## Beállítás fül

Elem	Funkció
Papír	Meghatározza a papír tájolását, méretét, a papírforrást és a papírfajtát.
Kötés	Meghatározza a hajtogatás formátumát, mint a kötési helyzet, a kétoldalas vagy a füzet nyomtatás, több oldal nyomtatása egyetlen lapra, az iratmargót, a tűzést vagy a lyukasztást.
Kimenet	Meghatározza a kimenet beállításait, mint a kimeneti eljárás, a példányszám, a kimeneti tálca, a leválogatás vagy az offszet.

## Laponkénti beállítás fül

Elem	Funkció
Elülső borítólap	Egy elülső borítólapot csatol a nyomtatáshoz.
Hátsó borítólap	Egy hátsó borítólapot csatol a nyomtatáshoz.
Laponkénti beállítás	Meghatározza a nyomtatott dokumentumba beszúrára kerülő papírt.

## Átfedés fül

Elem	Funkció
Átfedés	Meghatározza az átfedéses nyomtatást.

## Vízjel fül

Elem	Funkció
Vízjel	Vízjelt (szöveges bélyegzőt) helyez el a nyomtatott dokumentumon.
Elosztási szám bélyegzés	Kinyomtatja a másolat sorszámát.

## Minőség fül

Elem	Funkció
Egyszínű nyomtatás	Meghatározza az adatok fekete színű nyomtatását.
Sablon	Kiválasztja a nyomtatási sablont.

## Betűkészlet fül

Elem	Funkció
Nyomtató betűkészlet használata	Kiválasztja, hogy nyomtatásnál a TrueType vagy a nyomtató betűkészletei kerülnek-e használatba.
Betűkészlet formátum letöltés	Kiválasztja, hogy a betűkészletek bittérképént vagy kontúrként kerülnek letöltésre a nyomtatóra.

## Verzió fül

Elem	Funkció
Verzió	Megjeleníti a nyomtató-illesztőprogram verzióját.

## Opció fül

Elem	Funkció
Opció	Aktiválhatók a gépre telepített opciós eszközök
Opció információ	Automatikusan meghatározza a nyomtatóillesztő opciókra vonatkozó beállításait.



### Megjegyzés

*Az Opció fül megjelenítéséhez Windows 2000/XP/NT 4.0/Server 2003 alatt, kattintson a jobb gombbal a telepített nyomtató ikonjára, majd kattintson a "Tulajdonságok" menüpontra.*

## 6.2 A Beállítás fül beállításainak elvégzése

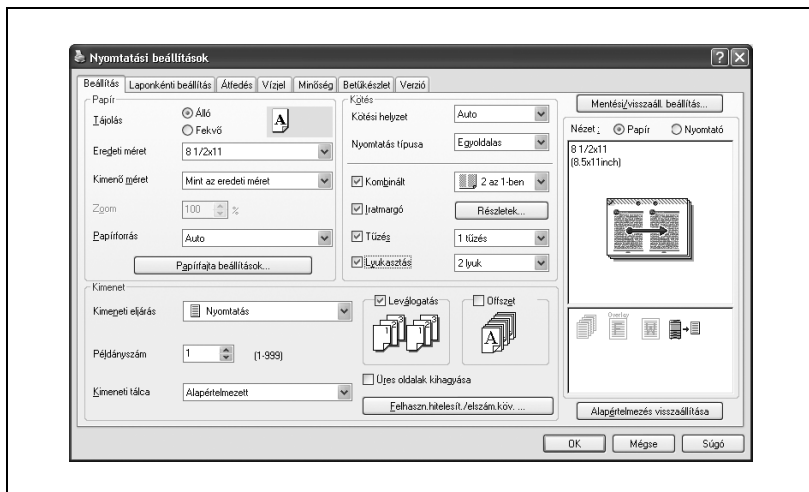

### Nyomtatás a papírformátumhoz illeszkedve

Felnagyíthatja vagy lekicsinyítheti a nyomtatás során létrehozott dokumentumokat, hogy illeszkedjen a papír méretéhez.

- 1 Kattintson a Beállítás fülre.
- 2 Az "Eredeti méret" és a "Kimenő méret" legördülő listákon válassza ki a kívánt beállításokat.
  - A "Zoom" mezőben is megadhat egy nagyítási vagy kicsinyítési tényezőt.

## Egyedi formátum tárolása

Előzetesen meghatározásra és tárolásra kerülhet egy egyedi formátum, a alábbiakban leírtak alapján.

- 1 A “Kimenő méret” legördülő listáról válassza ki az “Egyedi méretbeállítások” menüpontot. Megjelenik az Egyedi méretbeállítás párbeszédablak.
- 2 Végezze el a következő beállításokat.
  - Egyedi méretek listája: Válassza ki a beállítandó egyedi méretet.
  - Egyedi méret neve: Írja be a regisztrálandó egyedi méret nevét.
  - Méret: Adja meg az egyedi méret hosszát és szélességét, a kiválasztott mértékegységben.

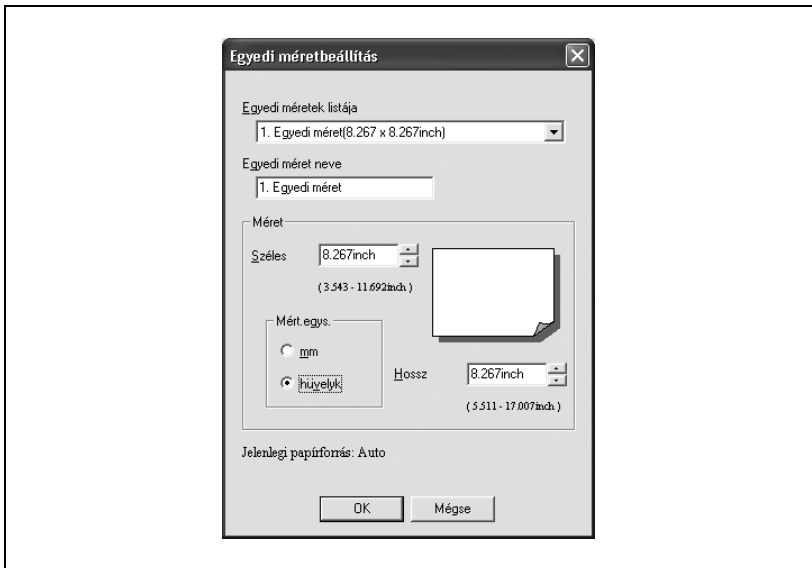

- 3 Kattintson az [OK] gombra.



### Megjegyzés

*Az egyedi méret beállításait csak a nyomtatóillesztő beállító párbeszédablakából lehet elvégezni, amelyet a Printers (Nyomtatók) ablakból lehet előhívni a Windows 2000/NT 4.0 alatt vagy a Nyomtatók és faxok ablakból a Windows XP/Server 2003 alatt.*

*Windows 98 SE/Me alatt nyomtatási képernyő Tulajdonságok párbeszédablakában lehet elvégezni a beállítást.*

## A papírforrás kiválasztása

Amikor módosítja a papírtípust, regisztrálhatja azt egy bemeneti tálcához, és akkor a kívánt papírtípusnak megfelelően választhatja ki a bemeneti tálcát.

- 1 Kattintson a Beállítás fülre.
- 2 A “Papírforrás” legördülő listáról, válassza ki azt a papírtálcát, amely a használni kívánt papírtípust tartalmazza.

## A papírtípus forrásának beállítása

Az alábbiak ismertetett eljárás segítségével hozzárendelhet egy papírtípust egy papírtálcához.

- 1 Kattintson a [Papírfajta beállítások] gombra.
- 2 Válassza ki a módosítani kívánt “Papírforrást”, majd kattintson a [Szerkeszt] gombra.

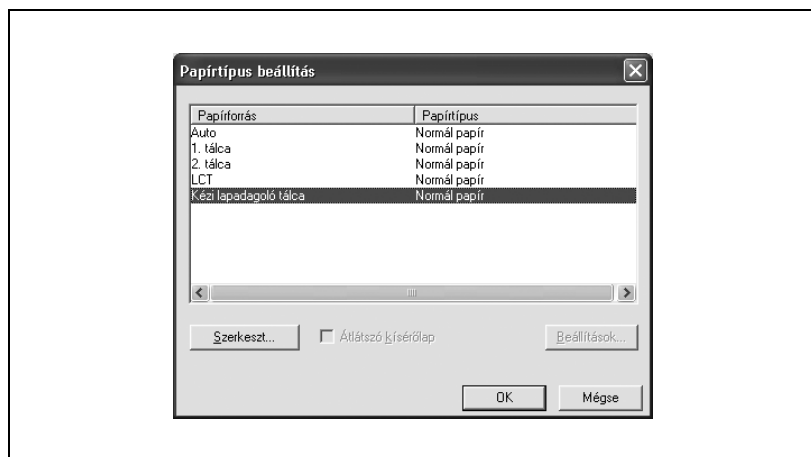

- 3 Válassza ki a kívánt beállítást a “Papírtípus” legördülő listáról, majd kattintson az [OK] gombra.  
Csak az egyes bemeneti tálcákhoz kiválasztható papírtípusok kerülnek kijelzésre.

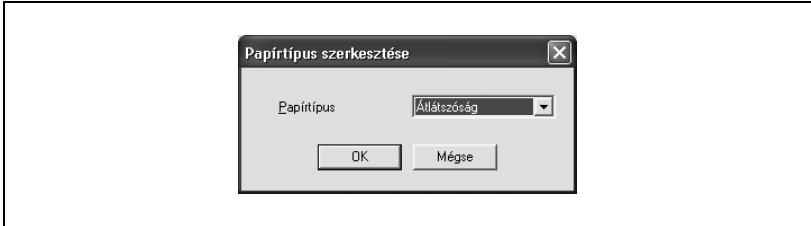

Ha “Átlátszóság” került kiválasztásra mint papírtípus, meghatározhatja a kísérlap beállításait.

Ha az “Átlátszó kísérlap” négyzet kiválasztásra került, megjelenik az Átlátszó kísérlap beállítás párbeszédablak, lehetővé téve a papírforrás kiválasztását a kísérlap részére.

Az Átlátszó kísérlap beállítás párbeszédablak a [Beállítások] gombra kattintva is előhívható.

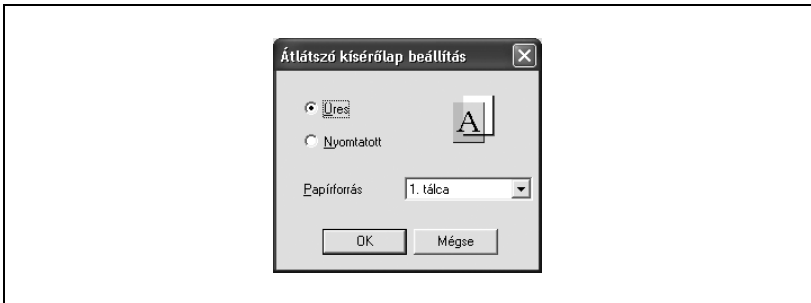

## Kétoldalas/füzet nyomtatás beállítása

A lap mindkét oldalára nyomtathat, valamint füzet formában (két egymással szemközti oldal). Ez hasznos lehet, ha többoldalas dokumentumokat kíván összefűzni.

- 1 Kattintson a Beállítás földre.
- 2 A "Nyomtatás típusa" legördülő listáról válassza ki a "Kétoldalas" vagy a "Füzet" beállítást.



### **Megjegyzés**

*A kötés tájolását a "Kötési helyzet" legördülő listán adhatja meg.*

*Ha az opciós másolatkezelő és a gerincfűző felszerelésre került és a Füzet került kiválasztásra, beállítható a "Központi tűzés és hajtás", nyomtatott lapok félbehajtásához és összetűzéséhez.*

## Több oldal nyomtatása egyetlen lapra (N az 1-re)

Egy dokumentum több oldalát nyomtathatja egyetlen lapra. Ez akkor lehet hasznos, ha csökkenteni kívánja a kiadott oldalak számát.

- 1 Kattintson a Beállítás fülre.
- 2 Jelölje ki a “Kombinált” négyzetet.
- 3 A “Kombinált” legördülő listáról, válassza ki az egy oldalra nyomtatandó oldalak számát.

A határvonal és nyomtatási sorrend beállításainak módosításához, kattintson a “Részletek” gombra, majd módosítsa a beállításokat a megjelenő Kombináció részletei párbeszédablakban.



### Megjegyzés

*Eltérő méretű vagy tájolású oldalakat tartalmazó dokumentumok nyomtatása esetén előfordulhat, hogy nyomtatásnál egyes részek hiányoznak vagy egymással fedésbe kerülnek.*

## Az iratmargó beállítása

Nyomatás előtt iratmargókat hozhat létre a dokumentumban.

- 1 Kattintson a Beállítás fülre.
- 2 Jelölje ki az "Iratmargó" négyzetet.
- 3 Az iratmargó szélességének beállításához kattintson a [Részletek] gombra, majd a megjelenő Iratmargó részletek párbeszédablakban végezze el a szükséges beállításokat.



- Elülső oldal/Hátsó oldal: A szélesség értékek beállítása. Az "Azonos érték az elülső és a hátsó oldalhoz" négyzet törlése esetén, külön adható meg a szélesség az elülső és a hátsó oldal részére.
- Váltómód: Kiválasztja a dokumentum nyomtatási folyamatát.

## Tűzés

A többlapos dokumentumok összetűzhetők.

A tűzés funkció csak az opciós másolatkezelő felszerelése esetén használható.

- 1 Kattintson a Beállítás fülre.
- 2 Jelölje ki a “Tűzés” négyzetet.
- 3 A legördülő listában válassza ki a tűzőkapcsok számát és helyzetét.



### **Megjegyzés**

*A kiválasztott kötési helyzettől függően, eltérő tűzési helyek választhatók.*

## Lyukasztás

Fűzőlyukak készíthetők a nyomtatott dokumentum lapjaiba.

A lyukasztás funkció csak abban az esetben használható, ha az opciós másolatkezelőre felszerelésre került a lyukasztó egység.

- 1 Kattintson a Beállítás fülre.
- 2 Jelölje ki az “Lyukasztás” négyzetet.
- 3 A legördülő listában válassza ki a lyukak számát.

## Tűzés közepen

A nyomtatott lapok félbehajthatók és a hajtás mentén összetűzhető.

- Ha a “Nyomtatás típusa” részére “Füzet” került beállításra, a “Tűzés” és a “Lyukasztás” beállítások eltűnnek és megjelenik a “Központi tűzés és hajtás” beállítás.



### Megjegyzés

*A “Központi tűzés és hajtás” akkor látható, ha “Füzet” került kiválasztásra és a beállítások akkor végezhetők el, ha a készülék fel lett szerelve opciós másolatkezelővel és gerincfűző készlettel.*

## A kimeneti eljárás kiválasztása

Nem a közvetlen nyomtatás az egyetlen lehetőség, kiválasztható a “Biztonságos nyomtatás”, amely egy jelszó beírását kéri a nyomtatás elvégzéséhez, vagy a “Felhasználói boxba mentés”, amely a dokumentum mappába menti a dokumentumot.

A Felhasználói boxba ment illetve a Felhasználói boxba ment és nyomtat funkciók csak abban az esetben használhatók, ha a készülékre fel lett szerelve az opciós merevlemez.

A Felhasználói boxba ment, Felhasználói boxba ment és nyomtat, valamint a Levonat és nyomtat funkciók nem használhatók, ha “Laponkénti beállítás” került meghatározásra.

- 1 Kattintson a Beállítás föltre.
- 2 A “Kimeneti eljárás” legördülő listáról válassza ki a kimeneti eljárást.
  - Nyomtat: Azonnal nyomtat.
  - Biztonságos nyomtatás: Eltárolja a dokumentumot a készülék biztonságos nyomtatás fiókjában. Nyomtatásnál a készülék kezelőpaneljén be kell írni a felhasználó azonosítót és a jelszót. Szigorúan bizalmas dokumentumok nyomtatásához válassza ezt a beállítást.
  - Felh. boxba ment: A nyomtatandó dokumentumot egy felhasználói fiókba menti a készüléken.
  - Felh. boxba ment. nyomtat: Egy felhasználói fiókba menti és ezzel egyidejűleg kinyomtatja a dokumentumot.
  - Levonat és nyomtat: A dokumentum egy részének nyomtatása után a készülék ideiglenesen leállítja a nyomtatást. Ezzel megelőzheti, hogy a nagyméretű feladatok hibásan kerüljenek nyomtatásra.

### ***Biztonságos nyomtatás***

Ha “Biztonságos nyomtatás” került kiválasztásra, a megjelenő párbeszédablakba írja be a felhasználó azonosítót és a jelszót.

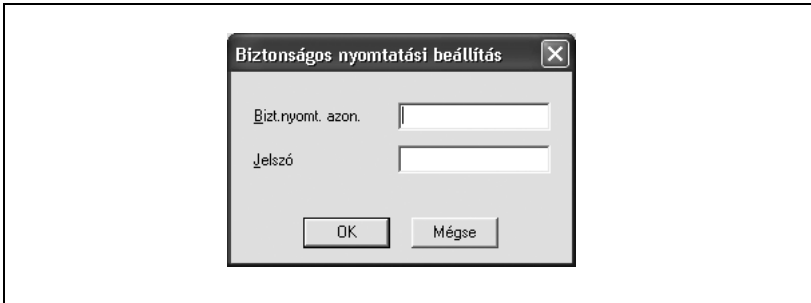

#### **Megjegyzés**

*A dokumentum nyomtatásához, a készülék Fiók módjában érintse meg a “Biztonságos nyomtatás” gombot, írja be a felhasználó azonosítót és jelszót, majd válassza ki a dokumentumot. Részletesen, lásd “Nyomtatási feladatok kezelése” a(z) 11-89 oldalon.*

*A készülék fiók funkcióinak részletes ismertetését, lásd a Kezelési útmutató [Fiók funkciók] részében.*

### **Felhasználói boxba ment**

Ha “Felhasználói boxba ment” vagy “Felh. boxba ment, nyomtat” került kiválasztásra, a megjelenő párbeszédablakba írja be a fájlnévet.



...

#### **Megjegyzés**

*A készülék fiók funkcióinak részletes ismertetését, lásd a Kezelési útmutató [Fiók funkciók] részében.*

### **Levonat és nyomtat**

Egy nyomtatási feladat kiküldése esetén a dokumentum egy részének nyomtatása után a készülék ideiglenesen leállítja a nyomtatást. A feladat fennmaradó része nyomtatási feladatként kerül tárolásra a készüléken. Több példány nyomtatása esetén, a fennmaradó rész nyomtatása a nyomtatás eredményének ellenőrzése után végezhető el.



...

#### **Megjegyzés**

*A dokumentum nyomtatásához, a készülék Fiók módjában érintse meg a “Levonat nyomtat.” gombot, majd válassza ki a dokumentumot. Részletesen, lásd “Nyomtatási feladatok kezelése” a(z) 11-89 oldalon.*

*A Levonat és Nyomtat csak abban az esetben állítható be, ha “Szétválogatás” került beállításra.*

*A készülék fiók funkcióinak részletes ismertetését, lásd a Kezelési útmutató [Fiók funkciók] részében.*

## Felhasználóhitelesítés beállításai

Ha a készüléken hitelesítési beállítások kerültek alkalmazásra, meg kell adnia a szükséges felhasználói azonosítót és a jelszót.

- 1 Kattintson a Beállítás fülre.
- 2 Kattintson a [Felhasználó hitelesítés/Elszámoló követés] gombra.
- 3 Jelölje ki a “Felhasználó hitelesítés” négyzetet, majd írja be a felhasználónevet és a jelszót.

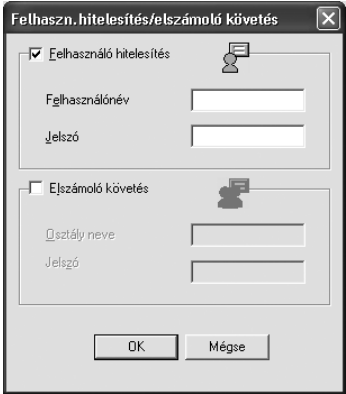

The screenshot shows a dialog box titled "Felhasználó hitelesítés/elszámoló követés". It has two main sections. The first section, "Felhasználó hitelesítés", is checked with a checkbox and contains two input fields: "Felhasználónév" and "Jelszó". The second section, "Elszámoló követés", is unchecked with a checkbox and contains two input fields: "Gostály neve" and "Jelszó". At the bottom of the dialog are two buttons: "OK" and "Mégse".

- 4 Kattintson az [OK] gombra.



### Megjegyzés

*Ha egy nyomtatási feladat olyan azonosítóval és jelszóval kerül kiküldésre, amely nem a készülék egy regisztrált felhasználójához tartozik, vagy a feladat a "Felhasználó hitelesítés" kiválasztása nélkül került kiküldésre, a készülék nem tudja elvégezni a hitelesítést és nem hajtja végre a nyomtatást. Ha ez történik, a kiküldött feladat törlésre kerül.*



### Bővebb információk

*A felhasználó hitelesítési beállításokkal kapcsolatban kérjen tájékoztatást a készülék felügyelőjétől.*

## A Számlakövetés beállítása

Ha a készüléken számlakövetés került beállításra, egy feladat nyomtatásához meg kell adnia a felhasználónevet és a jelszót.

- 1 Kattintson a Beállítás fülre.
- 2 Kattintson a [Felhasználó hitelesítés/Elszámoló követés] gombra.
- 3 Jelölje ki az “Elszámoló követés” négyzetet, majd írja be a felhasználónevet és a jelszót.
  - Egy alapértelmezett jelszó regisztrálható és használható a helyett, hogy minden egyes feladat részére egy külön jelszót adna meg. Az alapértelmezett jelszót a nyomtató illesztőprogram beállítása párbeszédablakban adhatja meg, amelyet a Printers (Nyomtatók) ablakból (Windows XP/Server 2003 esetén a Nyomtatók és faxok ablakból) hívhat elő.

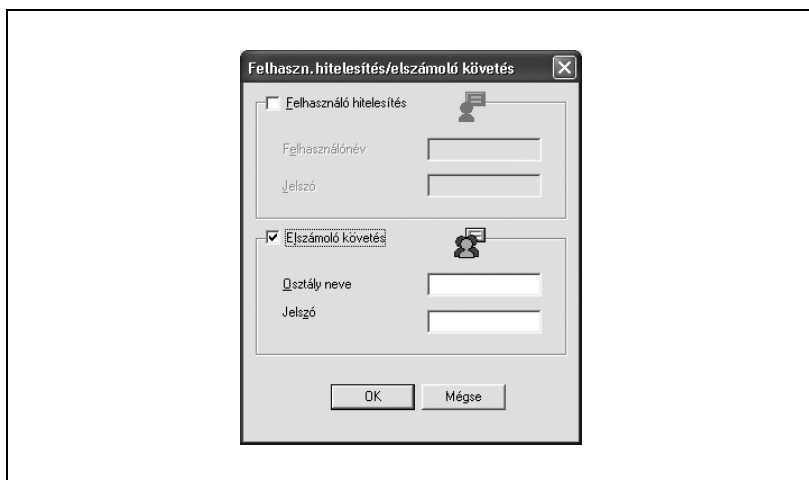

- 4 Kattintson az [OK] gombra.



### Megjegyzés

*Ha egy nyomtatási feladat olyan részlegnévvel és jelszóval kerül kiküldésre, amely nem a készülék egy regisztrált számlájához tartozik, vagy a feladat a “Számlakövetés” kiválasztása nélkül került kiküldésre, a készülék nem tudja elvégezni a hitelesítést és nem hajtja végre a nyomtatást. Ha ez történik, a kiküldött feladat törlésre kerül.*

## 6.3 A Laponkénti beállítás fül beállításainak elvégzése

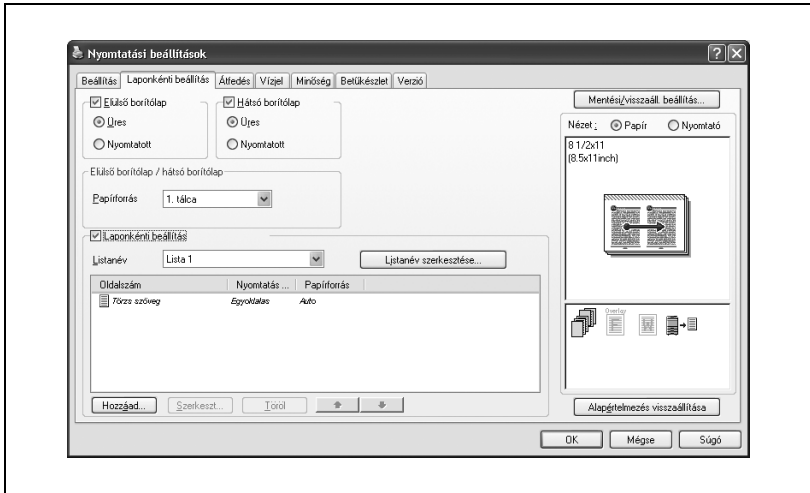

### Dokumentumok nyomtatása előlő/hátsó borítólappal

- 1 Kattintson a Laponkénti beállítás fülre.
- 2 Jelölje ki az “Előlő borítólap” és a “Hátsó borítólap” négyzeteket.
- 3 Ha nyomtatni kíván az előlő és a hátsó borítólappra, válassza ki a “Nyomatott” lehetőséget. Ha csak üres lapot kíván hozzáadni, válassza ki az “Üres” lehetőséget.
- 4 Válassza ki a bemeneti tálcát, amely az előlő és a hátsó borítólappnak szánt papírt tartalmazza.



#### Megjegyzés

*Az előlő és hátsó borítóhoz a papír azonos tálcából kerül használatba.*

*Nem adható meg beállítás kizárólag csak a “Hátsó borítólap” részére. Együtt végezze el a “Hátsó borítólap” és az “Előlő borítólap” beállításait.*

*A Felhasználói boxba ment, Felhasználói boxba ment és nyomtat, valamint a Levonat és nyomtat funkciók nem használhatók, ha “Laponkénti beállítás” került meghatározásra.*

## Többoldalas nyomtatás

A “Laponkénti beállítás” abban az esetben hasznos, ha egy többoldalas dokumentum nyomtatása közben kívánja váltani a bemeneti tálcát.

### Laponkénti beállítás

Az egyes oldalak részére külön beállíthatja a nyomtatás típusát és a bemeneti tálcát.

- 1 Kattintson a Laponkénti beállítás fülre.
- 2 Jelölje ki a “Laponkénti beállítás” négyzetet.
- 3 A “Listanév” legördülő listáról, válassza ki a kívánt lista nevét.
  - A lista nevének módosításához, a listanév kiválasztása után kattintson a [Listanév szerkesztése] gombra, majd a megjelenő párbeszédablakban alkalmazza a beállításokat.
- 4 Kattintson a [Hozzáad] gombra, majd a megjelenő párbeszédablakban adja meg az oldalszámot, a nyomtatás típusát és a papírforrást.

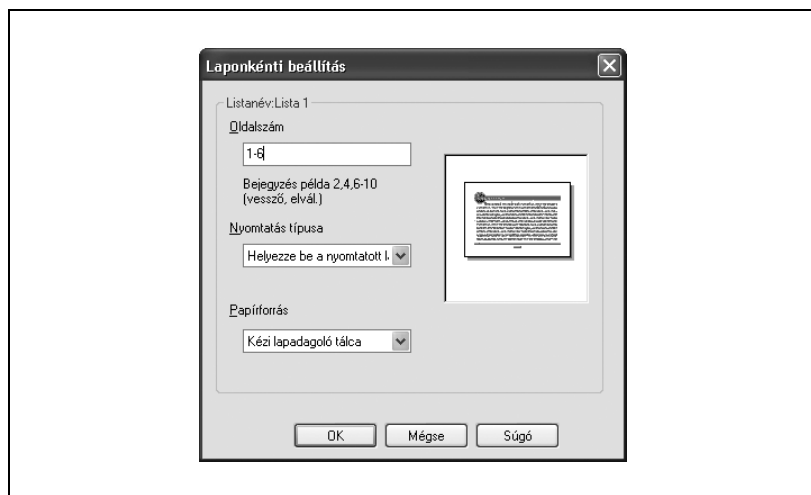

### Megjegyzés

*Egy létező listához, kattintson a [Szerkeszt] gombra, a regisztrált oldalszámok módosításához, vagy kattintson a [Töröl] gombra a törlésükhöz.*

*Az oldalszámok módosításához, a legkisebb vagy a legnagyobbtól kezdődően, kattintson a [▲] vagy a [▼] gombra.*

## 6.4 Az Átfedés fül beállításainak elvégzése

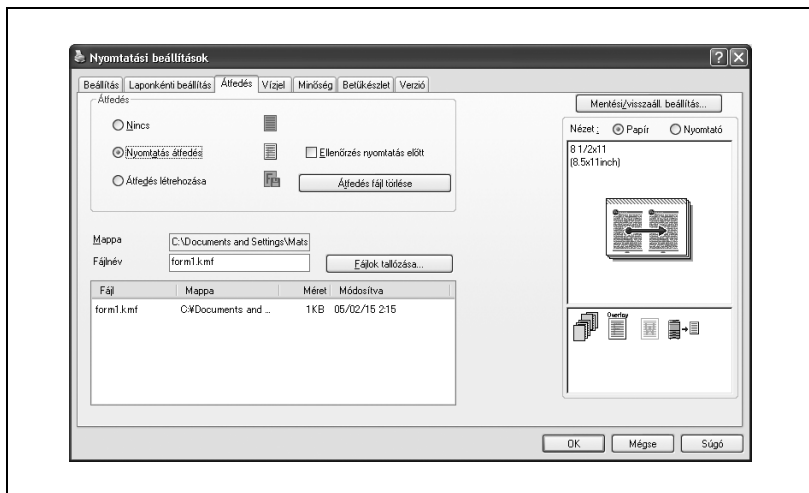

### Különböző eredeti dokumentumok együtt történő nyomtatása (átfedésben)

Egy eredeti dokumentumot külön létrehozott űrlap adatok fölé nyomtat. Ez a funkció fax kísérőlapok és űrlap-levelek nyomtatása esetén hasznos.

A nyomtatandó űrlapot előzetesen regisztrálnia kell. Részletesen, lásd "Űrlapok szerkesztése" a(z) 6-24 oldalon.

- 1 Valamelyik alkalmazás használatával hozza létre a nyomtatási adatokat.
- 2 A "Fájl" menüben válassza ki a "Nyomtat" menüpontot.
- 3 Válassza ki a KONICA MINOLTA 350/250/200 PCL nyomtatót majd kattintson a [Beállítás] gombra.
- 4 Kattintson az Átfedés fülre.
- 5 Válassza ki a "Nyomtatás átfedés" lehetőséget.

- 6 A listáról válassza ki a használni kívánt űrlapot.

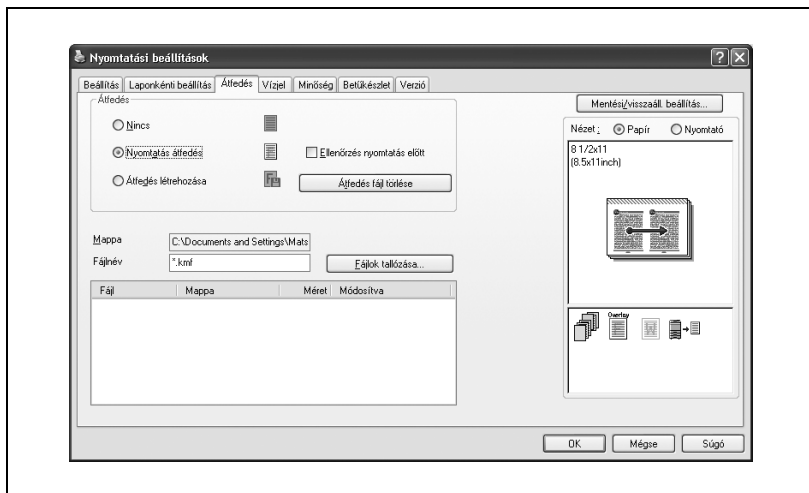

- 7 Válassza ki a fájlnévet, majd kattintson az [OK] gombra.  
Ismét megjelenik a Nyomtatás párbeszédablak.
- 8 Kattintson az [OK] gombra.  
Az átfedéses nyomtatás végrehajtásra kerül.

## Úrlapok szerkesztése

### Úrlapok létrehozása

Az úrlapok használatához, az úrlapok adatait előzetesen regisztrálnia kell. Egy úrlap létrehozásához, válassza ki az “Átfedés létrehozása” lehetőséget, majd adja meg a regisztrálni kívánt dokumentumot.

- 1 Valamelyik alkalmazás használatával hozza létre az úrlap adatait.
- 2 A “File (Fájl)” menüben válassza ki a “Print (Nyomtat)” menüpontot.
- 3 Válassza ki a KONICA MINOLTA 350/250/200 PCL nyomtatót majd kattintson a [Preferences (Beállítás)] gombra.
- 4 Kattintson az Átfedés fülre.
- 5 Válassza ki az “Átfedés létrehozása” lehetőséget.

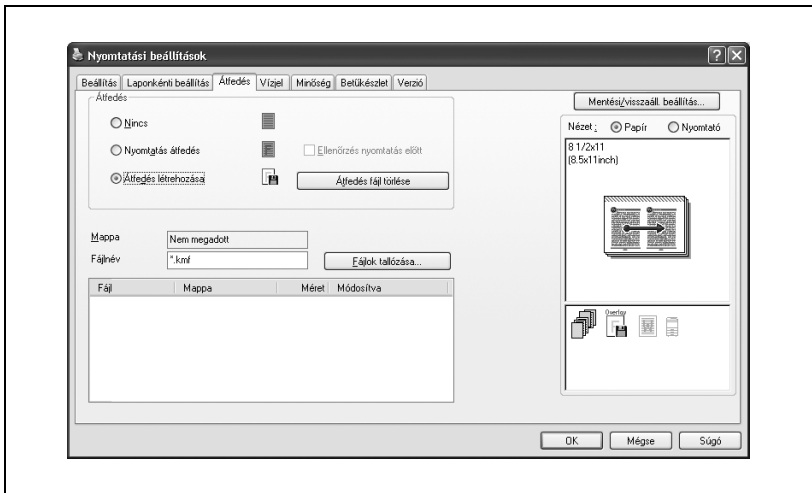

- 6 Kattintson a [Fájlok tallózása] gombra.

- 7 Adja meg az űrlap adatok tárolási helyét, majd a “Fájlnév” mezőbe írja be a fájl nevét.

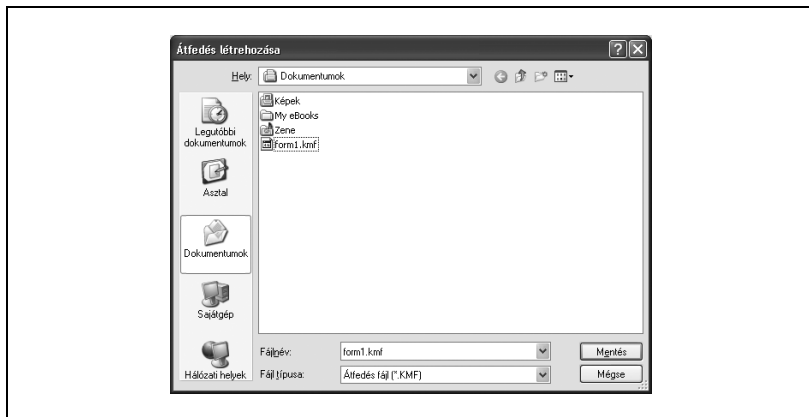

- 8 Kattintson a [Mentés] gombra.
- 9 Válassza ki a fájlnevet, majd kattintson az [OK] gombra.  
Ismét megjelenik a Nyomtatás párbeszédablak.
- 10 Kattintson az [OK] gombra.  
Egy nyomtatási feladat végrehajtása helyett, az űrlap adatok tárolásra kerülnek. A fájl kiterjesztése “.kmf” lesz.



...

### Megjegyzés

*Az Átfedés fülön, a kiválasztott űrlap adatok az [Átfedés fájl törlése] gombra kattintva törölhetők.*

## 6.5 A Vízjel fül beállításainak elvégzése

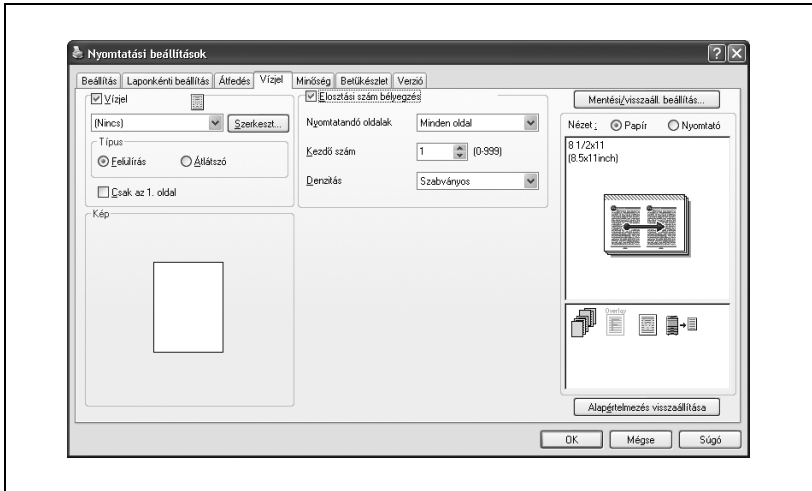

### Vízjel nyomtatása

Egy meghatározott szöveg nyomtatható vízjelként a háttérbe.

- 1 Kattintson a Vízjel fülre.
- 2 Jelölje ki a "Vízjel" négyzetet.
- 3 A legördülő listáról válassza ki a használni kívánt vízjelet.
- 4 Adja meg a "Típus" és a "Csak az 1. oldal" kívánt beállításait.
  - Felülírás: a vízjel fehér háttérrel kerül nyomtatásra.
  - Átlátszó: a vízjel átlátszó háttérrel kerül nyomtatásra.

## Egy vízjel szerkesztése

Módosíthatja a vízjel betűtípusát és helyzetét és regisztrálhat egy új vízjelet.

- 1 Kattintson a Vízjel fülre.
- 2 Jelölje ki a “Vízjel” négyzetet.
- 3 Kattintson a [Szerkesztés] gombra.
- 4 Végezze el a következő beállításokat.

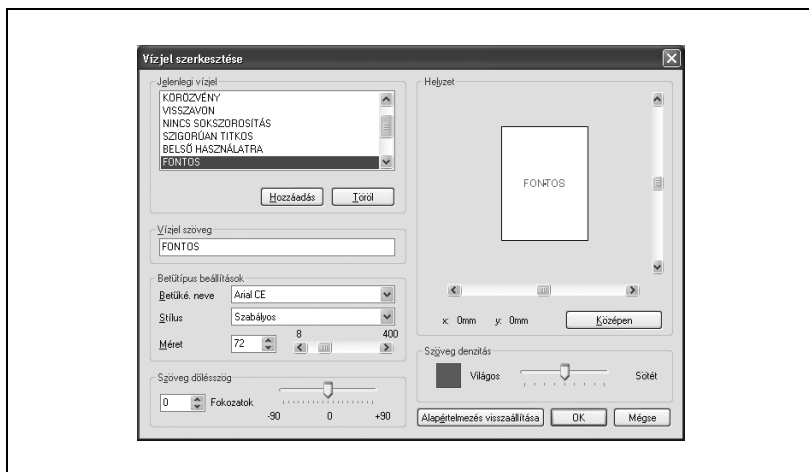

- [Hozzáadás]: Egy új vízjel hozzáadásához a Vízjel szövegmezőhöz, kattintson erre a gombra.
- [Töröl]: A kiválasztott vízjel törléséhez, kattintson erre a gombra.
- Betűtípus beállítások: Meghatározhatja a betűtípust és a méretet.
- Szöveg dőlésszög: Meghatározhatja a vízjel nyomtatási szögét.
- Helyzet: A vízszintes és a függőleges gördítősávok segítségével beállítja a vízjel helyzetét.
- Szöveg denzitás: Meghatározhatja a vízjel szövegének denzitását.

## A dokumentum sorszámának nyomtatása

Többpéldányos nyomtatás esetén, kinyomtathatja valamennyi dokumentum sorszámát.

- 1 Kattintson a Vízjel földre.
- 2 Jelölje ki az “Elosztási szám bélyegzés” négyzetet.
- 3 Végezze el a következő beállításokat.
  - Nyomtatandó oldalak: Meghatározhatja az oldalakat, amelyeken megjelenik a sorszám.
  - Kezdő szám: Meghatározhatja a számozás kezdőértékét.
  - Denzitás: Beállíthatja a nyomtatott sorszám denzitását.



### **Megjegyzés**

*Ha a Beállítás fülön a “Szétválogatás” nem került kiválasztásra, az “Elosztási szám bélyegzés” négyzet nem használható.*

## 6.6 A Minőség fül beállításainak elvégzése

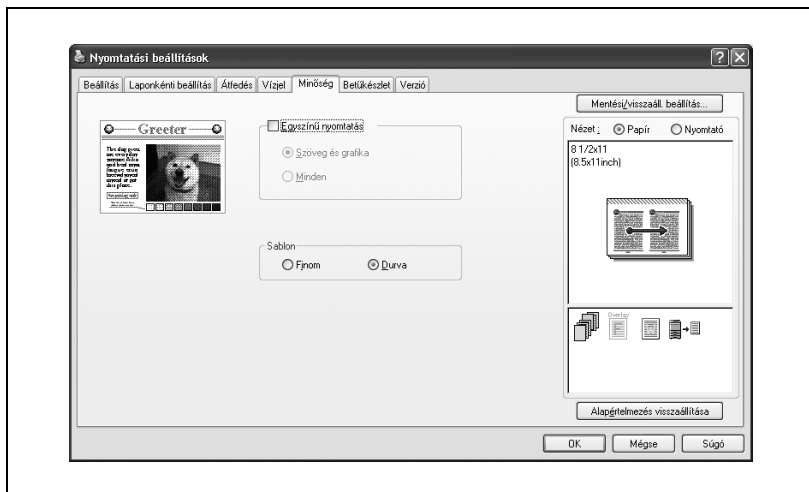

### A beállítások elvégzése

- 1 Kattintson a Minőség fülre.
- 2 Végezze el a következő beállításokat.
  - Egyszínű nyomtatás: Megadhatja, hogy az adatok csak feketén kerüljenek nyomtatásra. Fekete színnel nyomtat, a fehér területek kivételével.
  - Sablon: Kiválaszthatja a “Finom” vagy a “Durva” nyomtatási sablont.

## 6.7 A Betűkészlet fül beállításainak elvégzése

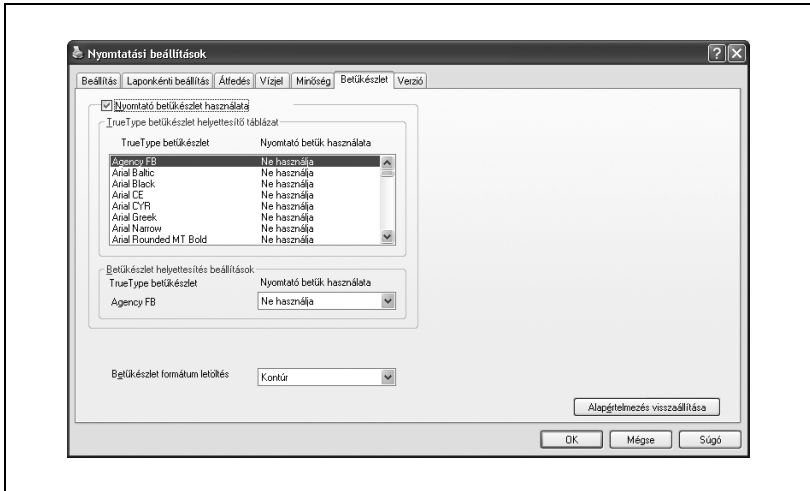

### A beállítások elvégzése

A Windowsban használt TrueType betűkészletet helyettesítheti a készülék nyomtató-betűkészletével.

- 1 Kattintson a Betűkészlet fülre.
- 2 Jelölje ki a “Nyomatató betűkészlet használata” négyzetet.
- 3 Válassza ki a helyettesíteni kívánt TrueType betűkészletet.
- 4 A “Nyomatató betű használata” legördülő listából, válassza ki a TrueType betűkészletet helyettesítő nyomtató betűkészletet.
- 5 Kattintson az [OK] gombra.



### Megjegyzés

*A nyomtató betűkészletek használatával lerövidíti a nyomtatási időt, bár ilyen esetben a képernyőn megjelenő kép és a nyomtatás között eltérés jelentkezhet.*

*TrueType betűkészlet használata esetén, válassza ki a “Betűkészlet formátum letöltése” legördülő listáról a nyomtatóra letöltendő betűkészletet.*

## 6.8 Az Opció fül beállításainak elvégzése

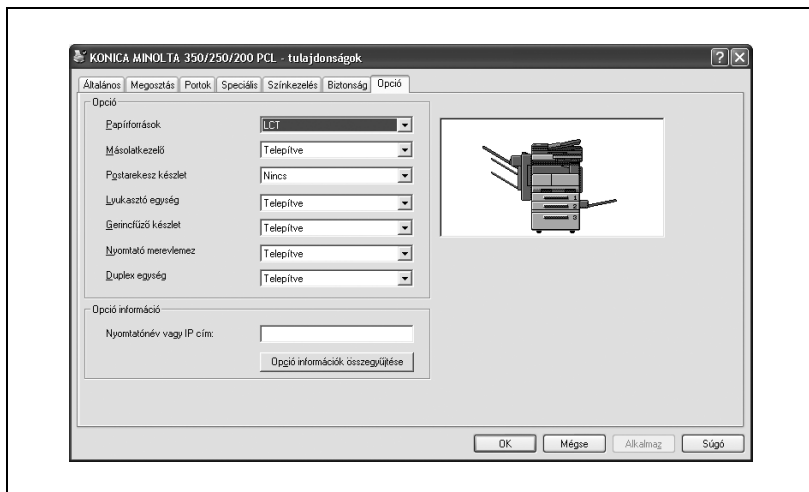

### Megjegyzés

*Ha a készülékre felszerelt opciók nem kerülnek beállításra az Opció fülön, az opció funkciója nem használható a nyomtató-illesztőprogramból. Az opciók felszerelésénél, gondoskodjon a megfelelő beállítások elvégzéséről.*

### A beállítások elvégzése

Megadhatja a készülékre felszerelt opciókat, hogy azokat a nyomtató-illesztőprogramból is használhassa.

- 1 Windows 98 SE/Me/2000/NT 4.0 esetén, kattintson a [Start] gombra, mutasson a "Beállítások" menüpontra, majd kattintson a "Nyomtatók" menüpontra.  
Windows XP/Server 2003 esetén, kattintson a [Start] gombra, majd kattintson "Nyomtatók és faxok" menüpontra.
  - Ha a "Nyomtatók és faxok" menüpont nem jelenik meg a Start menüben, a Start menüből nyissa meg a Vezérlőpultot, válassza ki a "Nyomtatók és más hardverek" menüpontot, majd válassza ki a "Nyomtatók és faxok" ikont.
- 2 Kattintson a jobb gombbal a "KONICA MINOLTA 350/250/200 PCL" ikonra, majd kattintson "Tulajdonságok" menüpontra.

- 3 Kattintson az Opció fülre.
- 4 Adja meg az egyes opciók felszerelésének állapotát.

**Megjegyzés**

*A felszerelt opciók automatikus beállításához, írja be a nyomtató nevét vagy IP-címét a "Nyomtatónév vagy IP-cím" mezőbe, az "Opció információ" alatt, majd kattintson az [Opció információ összegyűjtése] gombra. Azonban, az Opció információ összegyűjtése funkció elvégzéséhez, előzetesen el kell végeznie a készülék hálózati beállításait.*

## 6.9 Az illesztőprogram beállításainak tárolása

A PCL illesztőprogram esetén, eltárolhatja a módosított beállításokat és szükség esetén előhívhatja azokat.

### Az illesztőprogram beállításainak tárolása

- 1 Módosítsa az illesztőprogram beállításait a Beállítások és a Lapenkénti beállítás füleken.
- 2 Kattintson a [Mentés/visszaáll. beállítás] gombra, majd válassza ki a “Jelenlegi beállítás mentése” menüpontot.

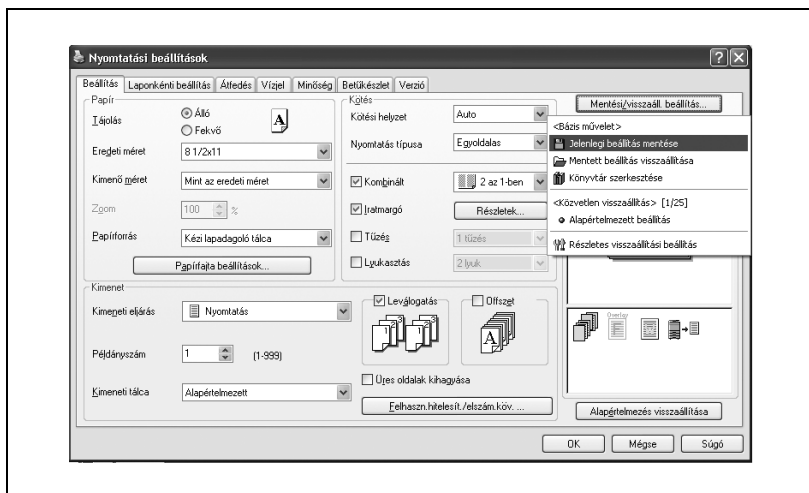

### 3 A “Név” szövegmezőbe írja be a fájl nevét.

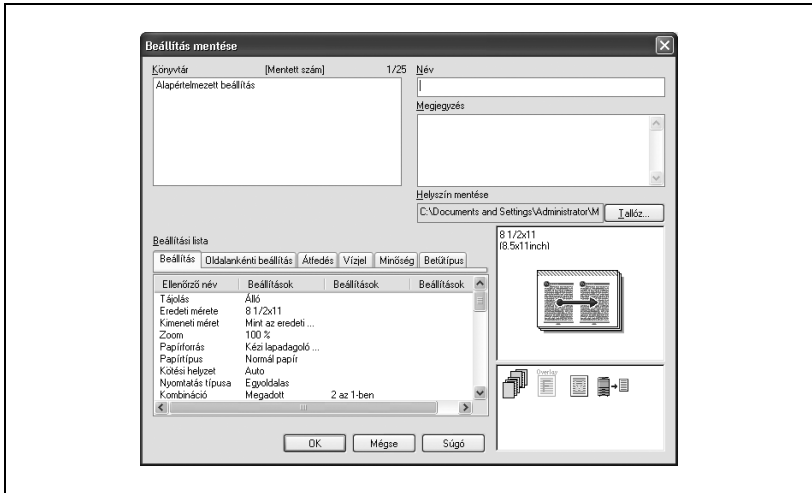

### 4 Szükség esetén írjon be egy üzenetet a “Megjegyzés” szövegmezőbe.

### 5 Adjon meg egy mappát a “Helyszín mentése” mezőben, majd kattintson az [OK] gombra.

A beállítások rögzítésre kerültek a könyvtárban.



#### **Megjegyzés**

*A fájl kiterjesztése “.ksf” lesz.*

*A könyvtárban legfeljebb 25 elem tárolása lehetséges.*

*A “Név” szövegmezőbe legfeljebb 64 karaktert írhat be.*

*A “Megjegyzés” szövegmezőbe legfeljebb 512 karaktert írhat be.*

### A beállítások visszaállítása

- 1 A Nyomtatási beállítások párbeszédablakban kattintson a [Mentés/visszaáll. beállítás] gombra, majd válassza ki a “Mentett beállítás visszaállítása” menüpontot.
- 2 A “Könyvtár” listából válassza ki a kívánt beállításfájlt.
- 3 Kattintson az [OK] gombra.  
A beállítási értékek előhívásra kerülnek és ismét megjelenik a Nyomtatás beállítása párbeszédablak.

### A beállítások törlése

- 1 A Nyomtatási beállítások párbeszédablakban kattintson a [Mentés/visszaáll. beállítás] gombra, majd válassza ki a “Könyvtár szerkesztése” menüpontot.
- 2 A “Könyvtár” listából válassza ki a törölni kívánt beállításfájlt.
- 3 Kattintson a [Töröl] gombra.



#### **Megjegyzés**

*Még ha törölte is a beállításfájlt a “Könyvtár” listáról, az továbbra is megmarad a számítógép merevlemezén. A fájlnev megadásával a “Beállításfájl mentése a könyvtárba” mezőben, ismét elmentheti a “Könyvtár” listában.*



---



## **A PostScript illesztőprogram beállítása (Windows)**



## 7 A PostScript illesztőprogram beállítása (Windows)



### 7.1 Beállítások

#### Általános beállítások

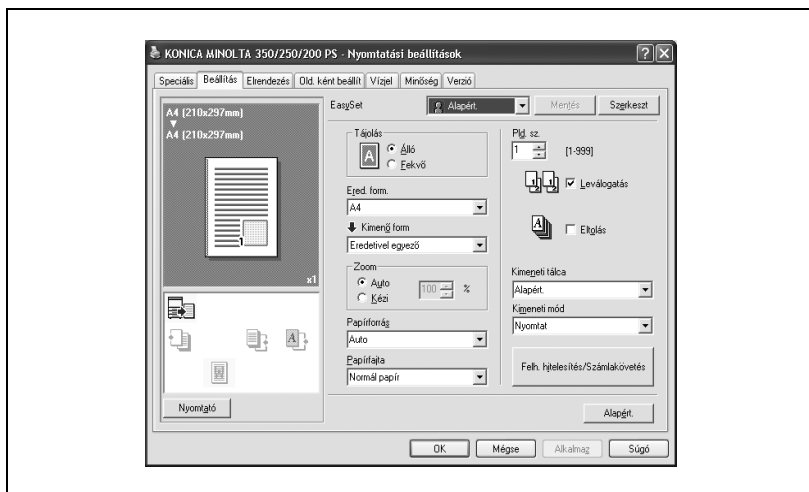
Az alábbiakban a valamennyi fülön megjelenő általános beállítások és gombok kerülnek ismertetésre.

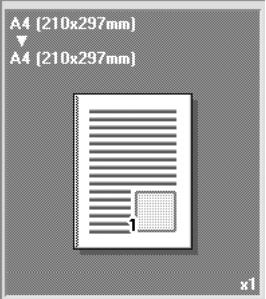
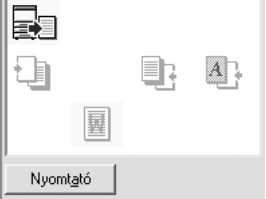
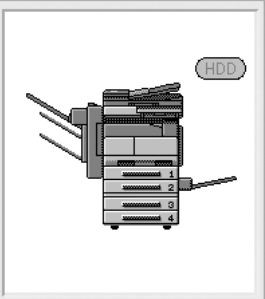

Gomb	Funkció
OK	Kattintson erre a gombra a beállításokon végzett módosítások alkalmazásához és a párbeszédablak bezárásához.
Mégse	Kattintson erre a gombra a beállításokon végzett módosítások elvetéséhez és a párbeszédablak bezárásához.
Súgó	Kattintson erre a gombra a megjelenített képernyő elemeihez tartozó súgószövegek előhívásához.
Mentés	Kattintson erre a gombra a pillanatnyi beállítások tárolásához és egy későbbi időpontban történő előhívásához.
Szerkeszt	Kattintson erre a gombra a tárolt beállítások módosításához.
Alapértelmezés	Kattintson erre a gombra a beállítások visszaállításához az alapértelmezett értékeikre, amelyek az illesztőprogram telepítésekor kerültek kiválasztásra.

Gomb	Funkció
Nézet	<p>A [Papír] gombra kattintva, az oldal elrendezésének előnézete jelenik meg, a pillanatnyi beállítások alkalmazásával, így előzetesen ellenőrizhető a nyomtatási feladat képe.</p> <p>A [Nyomtató] gombra kattintva, a nyomtató vázlatos ábrája látható, a készülékre felszerelt opciókkal, pl. papírfiókokkal együtt.</p> <div style="display: flex; justify-content: space-around; align-items: flex-start;"> <div style="border: 1px solid gray; padding: 5px; width: 45%;"> <p>A4 [210x297mm] ▼ A4 [210x297mm]</p>   <p>Nyomtató</p> </div> <div style="border: 1px solid gray; padding: 5px; width: 45%;">   <p>Papír</p> </div> </div> <div style="display: flex; justify-content: space-around; margin-top: 10px;"> <span>Papír</span> <span>Nyomtató</span> </div>



### Megjegyzés

*A felszerelt opciók engedélyezéséhez, el kell végezni az opció beállításait. Részletesen, lásd "Az Opció fül beállításainak elvégzése" a(z) 7-24 oldalon.*

## Beállít fül

Elem	Funkció
Tájolás	Meghatározza a papírra nyomtatásra kerülő kép tájolását.
Ered. form.	Meghatározza az eredeti dokumentum méretét.
Kimenő formátum	Meghatározza a kimenő papír formátumát. Az Eredeti formátum módosítása esetén automatikus nagyítás vagy kicsinyítés kerül elvégzésre.
Zoom	Meghatározza a nagyítási vagy a kicsinyítési tényezőt.
Papírforrás	Kiválasztja a nyomtatáshoz használt papír forrását.
Pid. Sz.	Kiválasztja a nyomtatáshoz használt papírfajtát.
Példányszám	Meghatározza a nyomtatványok példányszámát.
Szétválogatás	Meghatározza a többpéldányos dokumentumok szettenként történő nyomtatását.
Eltolás	Többpéldányos nyomtatás esetén, eltolja a nyomtatott szettek egymáshoz képest.
Kimeneti tálca	Kiválasztja a tálcat amelyre kiadásra kerülnek a nyomtatott oldalak.
Kimeneti mód	Meghatározza a kimeneti módszert, mint például a "Biztonságos nyomtatás" vagy a "Felh. boxba ment".
[Felh. hitelesítés/ Számklakövetés]	A felhasználók nyilvántartásához a "Felhasználó hitelesítés" és a "Számklakövetés" alkalmazása esetén, be kell írni a felhasználónevet illetve a részleg nevét, valamint a jelszót.

## Elrendezés fül

Elem	Funkció
Kombináció	Meghatározható több oldal nyomtatása egyetlen lapra, valamint a füzet funkció. A részletek beállítása a Kombináció részletei ablakban végezhető el.
Forg. 180	A kép 180°-kal elforgatva kerül nyomtatásra.
Kétoldalas	Meghatározza a kétoldalas nyomtatást.
Kötés helye	Meghatározza a kötés helyzetét.
Tűzés	Beállítja a tűzést.
Köz. tűzés és hajtás	Félbe hajtja és a hajtás mentén összetűzi a nyomtatott lapokat.
Lyukasztás	Beállítja a lyukasztást.

## Oldalankénti beállítás fül

Elem	Funkció
Első borítólap	Egy előlső borítólapot csatol a nyomtatáshoz.
Hátsó borítólap	Egy hátsó borítólapot csatol a nyomtatáshoz.
Papírforrás	Kiválasztja a bemeneti tálcát az első és a hátsó borítólap részére.
Fólia betétlap	Írásvetítő fóliák nyomtatásánál betétlapokat helyez a fóliák közé.
Papírforrás	Kiválasztja a bemeneti tálcát a fólia betétlapok részére.

## Vízjel fül

Elem	Funkció
Vízjel	Vízjelet (szöveges bélyegzőt) helyez el a nyomtatott oldalon. Lehetőség van új vízjelek hozzáadására, a meglévő vízjelek módosítására vagy törlésére.
Átlátszó	A vízjel átlátszó háttérrel kerül nyomtatásra.
Csak 1. oldal	A vízjel csak az első oldalra kerül nyomtatásra.
Ismétel	Több vízjel kerül nyomtatásra egyetlen oldalra.

## Minőség fül

Elem	Funkció
Betű beállítások	Kiválasztja, hogy nyomtatásnál a TrueType vagy a nyomtató betűkészletei kerülnek-e használatba.

## Részletes fül

Elem	Funkció
Detailed Print Function	Beállítja a metafájlos pufferezés engedélyezését.
PostScript Output Options	Beállítja a PostScript fájl kimeneti formátumát.
PostScript Error Handler Transmission	Beállítja, hogy kerüljön-e nyomtatásra egy hibajelentés egy PostScript hiba előfordulása esetén.
Horizontal Reverse Printing	A nyomtatás előtt a képet vízszintesen megfordítja.
B/W Reverse Printing	A fekete és fehér felcserélésével végzi a nyomtatást.
PostScript Pass Through	Engedi a közvetlen nyomtatást az alkalmazásokból, a nyomtatóillesztő használata nélkül.

## Eszközbeállítás fül

Item	Funkció
Font Substitute List	Meghatározza a TrueType betűtípusok behelyettesítését a nyomtató betűtípusaival.
Usable PostScript Memory	Megadja a felhasználható PostScript memória méretét.
Output Protocol	Meghatározza a nyomtató felé történő adattovábbításhoz használt protokollt.
Send CTRL-D Before Job	Beállítja, hogy visszaállításra kerüljön-e alapállapotba a nyomtató a nyomtatás előtt.
Send CTRL-D After Job	Beállítja, hogy visszaállításra kerüljön-e alapállapotba a nyomtató a nyomtatás után.
Convert gray text to PostScript gray	Beállítja, hogy a szürke szöveg a dokumentumban átalakításra kerüljön-e PostScript szürkére.
Convert gray graphics to PostScript gray	Beállítja, hogy a szürke grafika a dokumentumban átalakításra kerüljön-e PostScript szürkére.
Convert Euro Currency Symbol to PostScript Fonts	Beállítja, hogy az Euro valutajel egy dokumentumban átalakításra kerüljön-e PostScript betűkészletre.
Job Timeout	A nyomtató leállítja a nyomtatást, ha a feladat nem kerül befejezésre egy meghatározott időn belül.
Print Queue Timeout	A nyomtató leállítja a nyomtatást, ha nem kap adatot egy meghatározott időn belül a feladat kiküldése után.
Minimum Font Size Downloaded as Outline	A TrueType betűkészletek körvonalként történő letöltése esetén beállítja a legkisebb betűméretet (pixelben). A megadottnál kisebb betűméret használatához alkalmazza a bittérképes letöltést.
Maximum Font Size Downloaded as Bitmap	A TrueType betűkészletek bittérképként történő letöltése esetén beállítja a legnagyobb betűméretet (pixelben). A megadottnál nagyobb betűméret használatához alkalmazza a körvonalként történő letöltést.



### Megjegyzés

*Az Eszközbeállítások fül megjelenítéséhez Windows 2000/XP/NT 4.0/ Server 2003 alatt, kattintson a jobb gombbal a telepített nyomtató ikonjára, majd kattintson a "Tulajdonságok" menüpontra.*

## Opció fül

Elem	Funkció
Opció	Beállítja a készülékre telepített opciókat.
Gyűjtőopció információ	A készülékkel történő kommunikációval az illesztőprogram kiolvassa a telepített opciók állapotát.
PageScope Webcsatlakozás	Elindítja a PageScope Web Connection programot.



### Megjegyzés

*Az Eszköz információk fül megjelenítéséhez Windows 2000/XP/NT 4.0/Server 2003 alatt, kattintson a jobb gombbal a telepített nyomtató ikonjára, majd kattintson a "Properties (Tulajdonságok)" menüpontra.*

*Nem kattinthat az [Gyűjtőopció információ] gombra ha nincs csatlakoztatva vagy valamilyen más okból nem lehetséges a kommunikáció a készülékkel.*

## Beállítások fül

Elem	Funkció
Értesítő üzenet megjelenítése tiltott művelet esetén.	Egy üzenet kerül megjelenítésre, ha olyan funkciót próbál beállítani, amely nem használható a nyomtatóval.
A Kiszolgáló tulajdonságai papír használata	A [Server Properties (Kiszolgáló tulajdonságai)] menüpontban hozzáadott regisztrált papír használata.



### Megjegyzés

*A Beállítások fül megjelenítéséhez Windows 2000/XP/NT 4.0/Server 2003 alatt, kattintson a jobb gombbal a telepített nyomtató ikonjára, majd kattintson a "Properties (Tulajdonságok)" menüpontra.*

## 7.2 A Beállítás fül beállításainak elvégzése

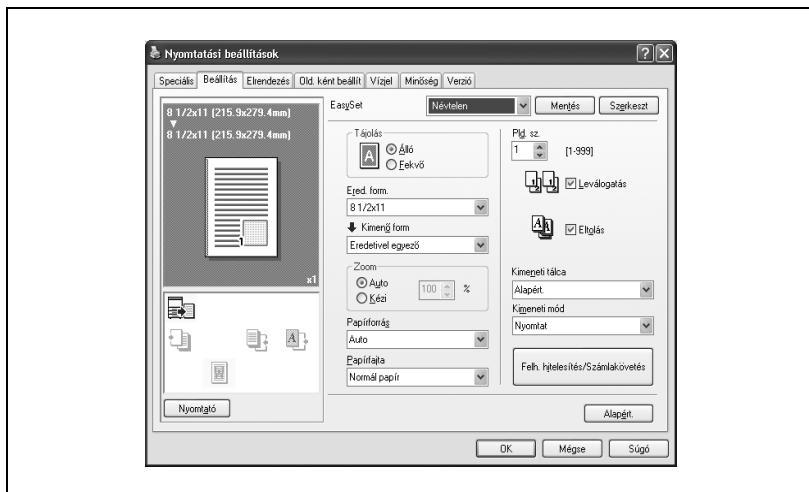

### Nyomtatás a papírformátumhoz illeszkedve

Felnagyíthatja vagy lekicsinyítheti a nyomtatás során létrehozott dokumentumokat, hogy illeszkedjen a papír méretéhez.

- 1 Kattintson a Beállítás fülre.
- 2 Az "Ered. form." és a "Kimenő form." legördülő listákon válassza ki a kívánt beállításokat.
  - A "Zoom" mezőben is megadhat egy nagyítási vagy kicsinyítési tényezőt.

## Egyedi formátum tárolása

Előzetesen meghatározásra és tárolásra kerülhet egy egyedi formátum, a alábbiakban leírtak alapján.

- 1 Az “Ered. form.” vagy a “Kimenő form.” legördülő listán, válassza ki az “Egyedi méretbeállítás” elemet.

Megjelenik az Egyedi méretbeállítás párbeszédablak.

- 2 Végezze el a következő beállításokat.

- Méret: Adja meg az egyedi méret hosszát és szélességét, a kiválasztott mértékegységben.

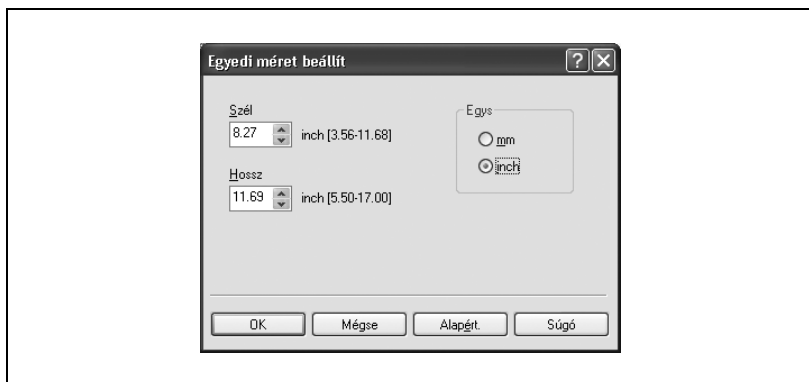

- 3 Kattintson az [OK] gombra.

## A kimeneti eljárás kiválasztása

Nem a közvetlen nyomtatás az egyetlen lehetőség, kiválasztható a “Biztonságos nyomtatás”, amely egy jelszó beírását kéri a nyomtatás elvégzéséhez, vagy a “Felhasználói boxba mentés”, amely a dokumentum mappába menti a dokumentumot.

A Felhasználói boxba ment illetve a Felhasználói boxba ment és nyomtat funkciók csak abban az esetben használhatók, ha a készülékre fel lett szerelve az opciós merevlemez.

A Felhasználói boxba ment, Felhasználói boxba ment és nyomtat, valamint a Levonat és nyomtatás funkciók nem használhatók, ha “Oldalankénti beállítás” került meghatározásra.

- 1 Kattintson a Beállítás fülre.
- 2 A “Kimeneti mód” legördülő listáról válassza ki a kimeneti eljárást.
  - Nyomtat: Azonnal nyomtat.
  - Biztonságos nyomtatás: Eltárolja a dokumentumot a készülék biztonságos nyomtatás fiókjában. Nyomtatásnál a készülék kezelőpaneljén be kell írni a felhasználó azonosítót és a jelszót. Szigorúan bizalmas dokumentumok nyomtatásához válassza ezt a beállítást.
  - Felh. boxba ment: A nyomtatandó dokumentumot egy felhasználói fiókba menti a készüléken.
  - Felh. boxba ment. nyomtat: Egy felhasználói fiókba menti és ezzel egyidejűleg kinyomtatja a dokumentumot.
  - Levonat és nyomtatás: A dokumentum egy részének nyomtatása után a készülék ideiglenesen leállítja a nyomtatást. Ezzel megelőzheti, hogy a nagyméretű feladatok hibásan kerüljenek nyomtatásra.

### ***Biztonságos nyomtatás***

Ha “Biztonságos nyomtatás” került kiválasztásra, a megjelenő párbeszédablakba írja be a felhasználó azonosítót és a jelszót.



#### **Megjegyzés**

*A dokumentum nyomtatásához, a készülék Fiók módjában érintse meg a “Biztonságos nyomtatás” gombot, írja be a felhasználó azonosítót és jelszót, majd válassza ki a dokumentumot. Részletesen, lásd “Nyomtatási feladatok kezelése” a(z) 11-89 oldalon.*

*A készülék fiók funkcióinak részletes ismertetését, lásd a Kezelési útmutató [Fiók funkciók] részében.*

### ***Felhasználói boxba ment***

Ha “Felh. boxba ment” vagy “Felh. boxba ment, nyomtat” került kiválasztásra, a megjelenő párbeszédablakba írja be a fájlnévet.



#### **Megjegyzés**

*A készülék fiók funkcióinak részletes ismertetését, lásd a Kezelési útmutató [Fiók funkciók] részében.*

### ***Levonat és nyomtatás***

Egy nyomtatási feladat kiküldése esetén a dokumentum egy részének nyomtatása után a készülék ideiglenesen leállítja a nyomtatást. A feladat fennmaradó része nyomtatási feladatként kerül tárolásra a készüléken. Több példány nyomtatása esetén, a fennmaradó rész nyomtatása a nyomtatás eredményének ellenőrzése után végezhető el.



...

#### **Megjegyzés**

*A dokumentum nyomtatásához, a készülék Fiók módjában érintse meg a "Levonat nyomtat." gombot, majd válassza ki a dokumentumot. Részletesen, lásd "Nyomtatási feladatok kezelése" a(z) 11-89 oldalon.*

*A Levonat és Nyomtatás csak abban az esetben állítható be, ha "Szétválogatás" került beállításra.*

*A készülék fiók funkcióinak részletes ismertetését, lásd a Kezelési útmutató [Fiók funkciók] részében.*

## Felhasználóhitelesítés beállításai

Ha a készüléken hitelesítési beállítások kerültek alkalmazásra, meg kell adnia a szükséges felhasználói azonosítót és a jelszót.

- 1 Kattintson a Beállítás fülre.
- 2 Kattintson a [Felhasználó hitelesítés/Számlakövetés] gombra.
- 3 Jelölje ki a “Felh. hitelesítés” négyzetet, majd írja be a felhasználónevet és a jelszót.

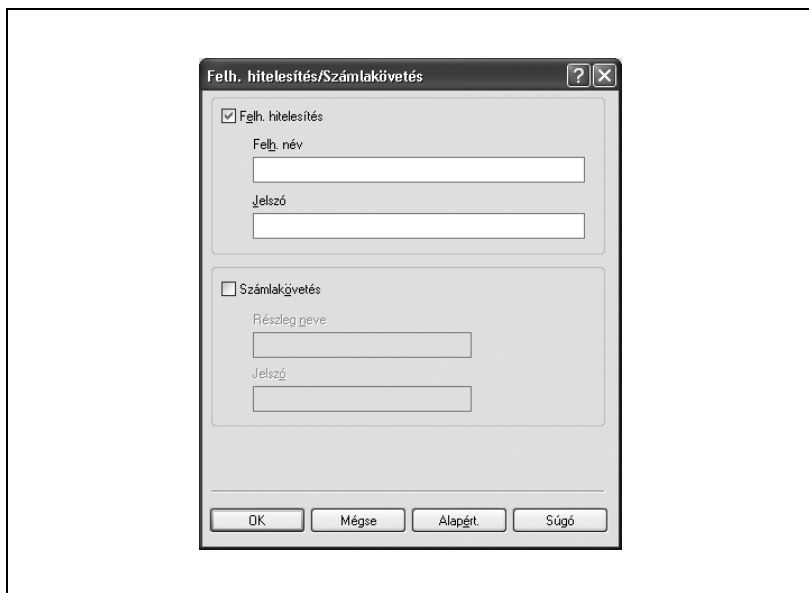

### Megjegyzés

*Ha egy nyomtatási feladat olyan azonosítóval és jelszóval kerül kiküldésre, amely nem a készülék egy regisztrált felhasználójához tartozik, vagy a feladat a “Felhasználó hitelesítés” kiválasztása nélkül került kiküldésre, a készülék nem tudja elvégezni a hitelesítést és nem hajtja végre a nyomtatást. Ha ez történik, a kiküldött feladat törlésre kerül.*



### Bővebb információk

*A felhasználó hitelesítési beállításokkal kapcsolatban kérjen tájékoztatást a készülék felügyelőjétől.*

## A Számlakövetés beállítása

Ha a készüléken számlakövetés került beállításra, egy feladat nyomtatásához meg kell adnia a felhasználónevet és a jelszót.

- 1 Kattintson a Beállítás fülre.
- 2 Kattintson a [Felhasználó hitelesítés/Számlakövetés] gombra.
- 3 Jelölje ki az “Számlakövetés” négyzetet, majd írja be a felhasználónevet és a jelszót.



### Megjegyzés

*Ha egy nyomtatási feladat olyan részlegnévvel és jelszóval kerül kiküldésre, amely nem a készülék egy regisztrált számlájához tartozik, vagy a feladat a “Számlakövetés” kiválasztása nélkül került kiküldésre, a készülék nem tudja elvégezni a hitelesítést és nem hajtja végre a nyomtatást. Ha ez történik, a kiküldött feladat törlésre kerül.*

## 7.3 Az Elrendezés fül beállításainak elvégzése

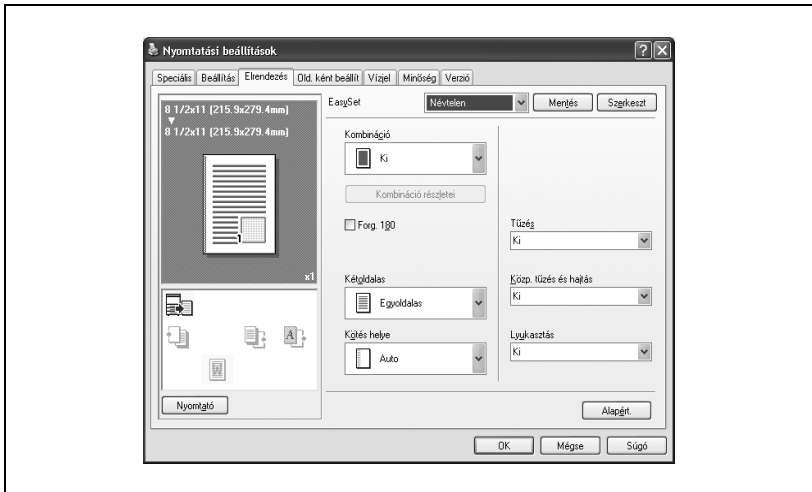

### Több oldal nyomtatása egyetlen lapra (N az 1-re)

Egy dokumentum több oldalát nyomtathatja egyetlen lapra. A "Füzet" beállítás használatával a nyomtatott lapok félbehajtásával egy füzet képezhető.

- 1 Kattintson az Elrendezés fülre.

- 2 A “Kombináció” legördülő listáról, válassza ki az egy oldalra nyomtatandó oldalak számát.

A határvonal és nyomtatási sorrend beállításainak módosításához, kattintson a [Kombináció részletei] gombra, majd módosítsa a beállításokat a megjelenő Kombináció részletei párbeszédablakban.

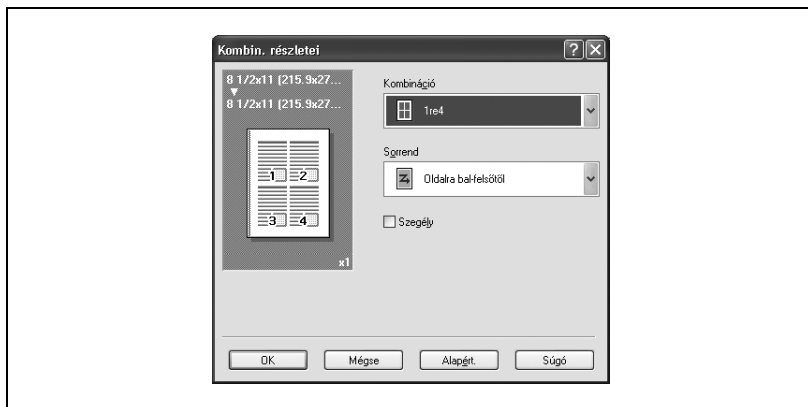

### **Megjegyzés**

*Eltérő méretű vagy tájolású oldalakat tartalmazó dokumentumok nyomtatása esetén előfordulhat, hogy nyomtatásnál egyes részek hiányoznak vagy egymással fedésbe kerülnek.*

*Ha az opciós másolatkezelő és a gerincfűző felszerelésre került és a Füzet került kiválasztásra, beállítható a “Központi tűzés és hajtás”, nyomtatott lapok félbehajtásához és összetűzéséhez.*

## Kétoldalas nyomtatás

A dokumentum nyomtatásánál a lap mindkét oldalát felhasználhatja. Ez hasznos lehet, ha többoldalas dokumentumokat kíván összefűzni.

- 1 Kattintson az Elrendezés fülre.
- 2 A "Kétoldalas" legördülő listában válassza ki a "Kétoldalas" elemet.



### Megjegyzés

*A kötés tájolását a "Kötés helye" legördülő listán adhatja meg.*

## Az iratmargó beállítása

Nyomtatás előtt iratmargókat hozhat létre a dokumentumban.

- 1 Kattintson az Elrendezés fülre.
- 2 A "Kötés helye" legördülő listában válassza ki a kötési margó helyzetét.

## Tűzés

A többlapos dokumentumok összetűzhetők.

A tűzés funkció csak az opciós másolatkezelő felszerelése esetén használható.

- 1 Kattintson az Elrendezés fülre.
- 2 A "Tűzés" legördülő listában válassza ki a tűzőkapcsok számát és helyzetét.



### Megjegyzés

*A kiválasztott kötési helyzettől függően, eltérő tűzési helyek választhatók.*

### **Kötés középén**

A nyomtatott lapok félbehajthatók és a hajtás mentén összetűzhetők.

Ha felszerelésre került az opciós másolatkezelő és a gerincfűző készlet és beállításra került a Füzet, megadhatja a “Központi tűzés és hajtás” beállítást.

- 1** Kattintson az Elrendezés fülre.
- 2** A “Központ tűzés és hajtás” legördülő listáról válassza ki a “Központi tűzés és hajtás” elemet.

### **Lyukasztás**

Fűzőlyukak készíthetők a nyomtatott dokumentum lapjaiba.

A lyukasztás funkció csak abban az esetben használható, ha az opciós másolatkezelőre felszerelésre került a lyukasztógép.

- 1** Kattintson az Elrendezés fülre.
- 2** A “Lyukasztás” legördülő listában válassza ki a lyukak számát.



#### **Megjegyzés**

*A kiválasztott kötési helyzettől függően, eltérő lyukasztási helyek választhatók.*

## 7.4 Az Oldalankénti beállítás fül beállításainak elvégzése

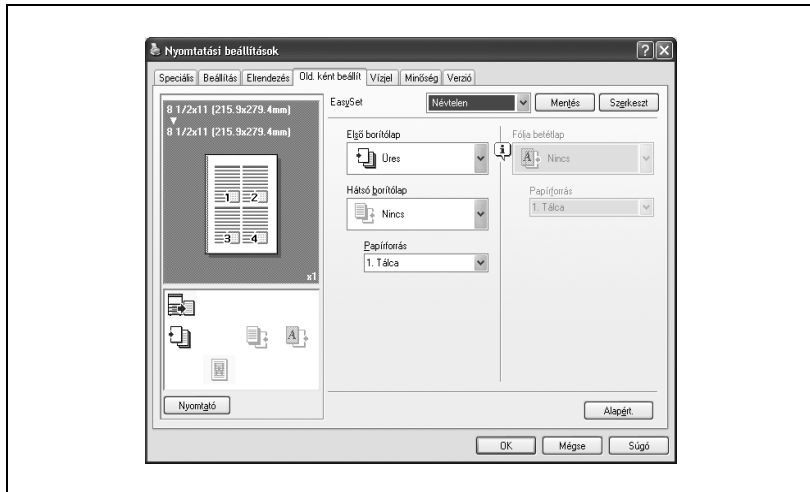

### Dokumentumok nyomtatása elülső/hátsó borítólappal

- 1 Kattintson az Oldalankénti beállítás fülre.
- 2 Az "Első borítólap" és a "Hátsó borítólap" legördülő listákból válassza ki a kívánt beállításokat.  
Ha nyomtatni kíván az elülső és a hátsó borítólagra, válassza ki a "Nyomatott" lehetőséget. Ha csak üres lapot kíván hozzáadni, válassza ki az "Üres" lehetőséget.
- 3 Válassza ki a bemeneti tálcát, amely az elülső és a hátsó borítólapnak szánt papírt tartalmazza.



#### Megjegyzés

*Az elülső és hátsó borítóhoz a papír azonos tálcából kerül használatba.*

*Nem adható meg beállítás kizárólag csak a "Hátsó borítólap" részére. Együtt végezze el a "Hátsó borítólap" és az "Első borítólap" beállításait.*

*A Felh. boxba ment, Felh. boxba ment, nyomtat, valamint a Levonat és nyomtatás funkciók nem használhatók, ha "Oldalankénti beállítás" kerül meghatározásra.*

## 7.5 A Vízjel fül beállításainak elvégzése

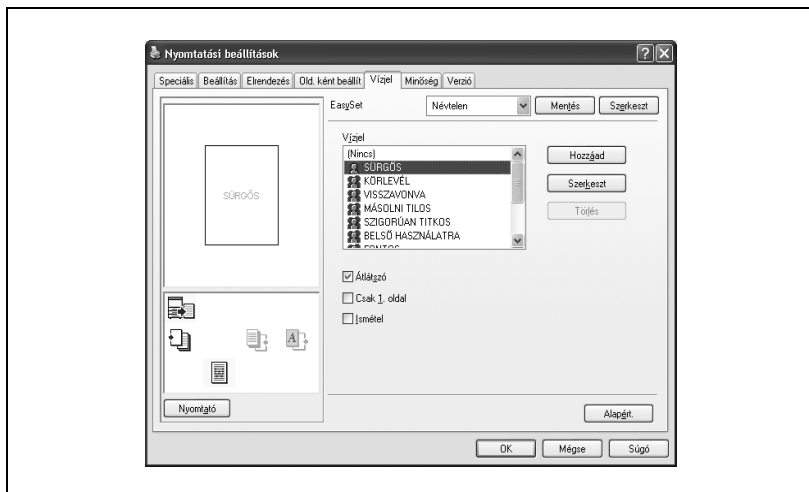

### Vízjel nyomtatása

Egy meghatározott szöveg nyomtatható vízjelként a háttérbe.

- 1 Kattintson a Vízjel fülre.
- 2 A legördülő listáról válassza ki a használni kívánt vízjelet.
- 3 Végezze el a következő beállításokat.
  - Átlátszó: a vízjel átlátszó háttérrel kerül nyomtatásra.
  - Csak 1. oldal: A vízjel csak az első oldalra kerül nyomtatásra.
  - Ismétel: Több vízjel kerül nyomtatásra egyetlen oldalra.

## Egy vízjel szerkesztése

Módosíthatja a vízjel betűtípusát és helyzetét és regisztrálhat egy új vízjelet.

**1** Kattintson a Vízjel földre.

**2** Egy vízjel létrehozásához kattintson a [Hozzáad] gombra.

Egy vízjel módosításához, válassza ki a módosítani kívánt vízjelet, majd kattintson a [Szerkeszt] gombra.

**3** Végezze el a következő beállításokat.

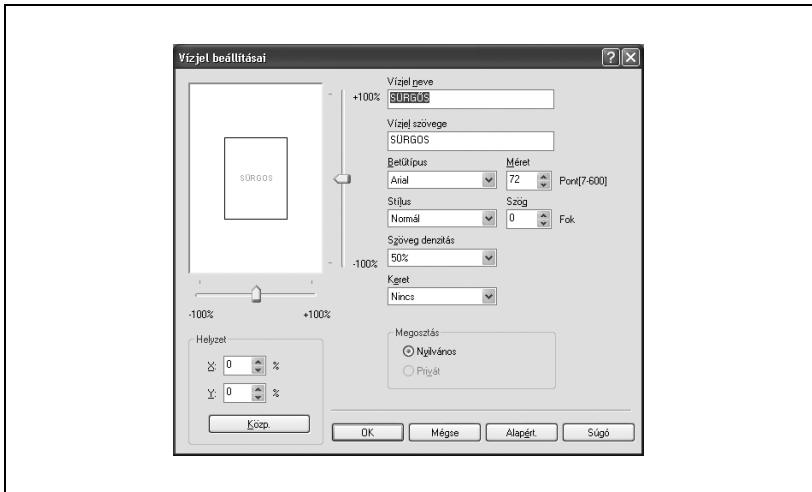

- Vízjel neve: Megadja a regisztrálásra kerülő vízjel nevét.
- Vízjel szövege: Meghatározza a vízjel szövegét.
- Betűtípus, Méret, Stílus, Szög, Szöveg denzitás és Keret: Meghatározza a vízjelhez használt betűk típusát, méretét és stílusát, a vízjel szögét, a szöveg denzitását és a keretet.
- Helyzet: A vízszintes és a függőleges gördítősávok segítségével beállítja a vízjel helyzetét.
- Megosztás: Megadja, hogy vízjel nyilvánosként vagy privátként kerül regisztrálásra.



### Megjegyzés

*Csak a számítógép rendszergazdája végezheti el a "Megosztás" beállítását.*

## 7.6 A Minőség fül beállításainak elvégzése

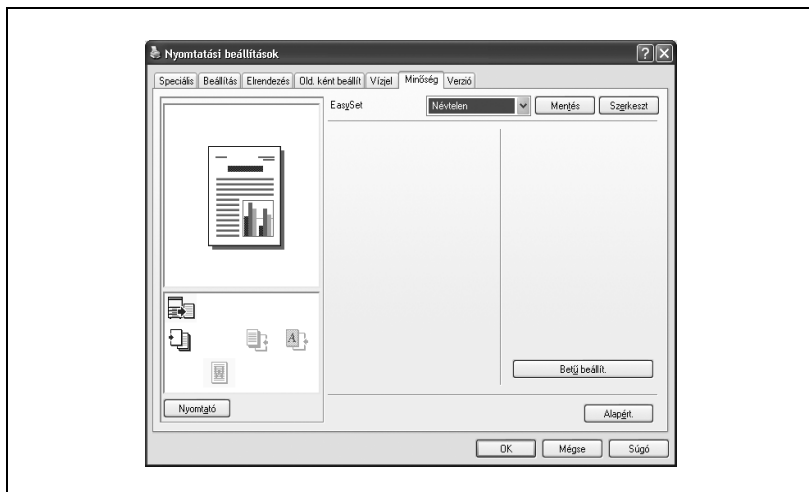

### Betű beállítások

A Windowsban használt TrueType betűkészletet helyettesítheti a készülék nyomtató-betűkészletével.

- 1 Kattintson a [Betű beállít.] gombra.
- 2 Végezze el a következő beállításokat.
  - Betűkészlet formátum letöltés: Válassza ki a TrueType betűkészletek letöltésének módszerét.
  - Nyomtató betűkészlet használata: A TrueType betűkészletek helyettesítése a nyomtató betűkészletével.



### Megjegyzés

*A nyomtató betűkészletek használatával lerövidíti a nyomtatási időt, bár ilyen esetben a képernyőn megjelenő kép és a nyomtatás között eltérés jelentkezhet.*

*TrueType betűkészlet használata esetén, válassza ki a "Betűkészlet formátum letöltése" legördülő listáról a nyomtatóra letöltendő betűkészletet.*

*A betűkészlet helyettesítési listát az Eszközbeállítások fülön állíthatja be.*

## 7.7 Az Opció fül beállításainak elvégzése

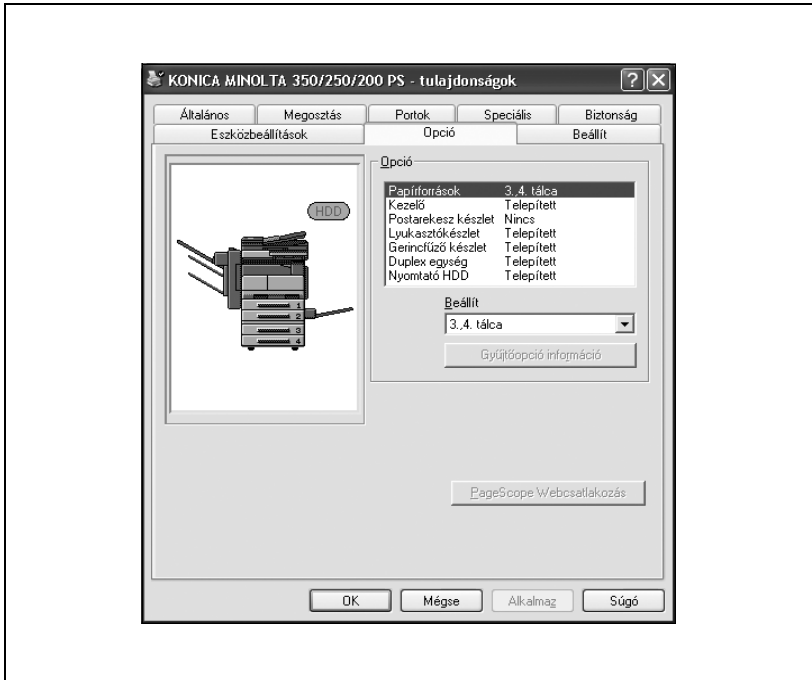

Megadhatja a készülékre felszerelt opciókat, hogy azokat a nyomtató-illesztőprogramból is használhassa.



### Megjegyzés

*Ha a készülékre felszerelt opciók nem kerülnek beállításra az Opció fülön, az opció funkciója nem használható a nyomtató-illesztőprogramból. Az opciók felszerelésénél, gondoskodjon a megfelelő beállítások elvégzéséről.*

## A beállítások elvégzése

- 1 Windows 2000/NT 4.0 esetén, kattintson a [Start] gombra, mutasson a “Settings (Beállítások)” menüpontra, majd kattintson a “Printers (Nyomtatók)” pontra.  
Windows XP/Server 2003 esetén, kattintson a [Start] gombra, majd kattintson a “Printers and Faxes (Nyomtatók és faxok)” menüpontra.
  - Ha a “Printers and Faxes (Nyomtatók és faxok)” menüpont nem jelenik meg a Start menüben, a Start menüből nyissa meg a Vezérlőpultot, válassza ki a “Printers and Other Hardware (Nyomtatók és más hardverek)” menüpontot, majd válassza ki a “Printers and Faxes (Nyomtatók és faxok)” ikont.
- 2 Kattintson a jobb gombbal a “KONICA MINOLTA 350/250/200 PCL” ikonra, majd kattintson “Properties (Tulajdonságok)” menüpontra.
- 3 Kattintson az Opció fülre.
- 4 Válassza ki az opciót, majd az alább található legördülő listán állítsa be az állapotát.



### Megjegyzés

*A telepített opciók automatikusan regisztrálásra kerülhetnek az “Opció” listában, ha az [Gyűjőopció információ] gombra kattint, amikor a számítógép a készülékhez csatlakozik. Azonban, az Opció információ összegyűjtése funkció elvégzéséhez, előzetesen el kell végeznie a készülék hálózati beállításait.*

## 7.8 Az illesztőprogram beállításainak tárolása

A PostScript illesztőprogram esetén, eltárolhatja a módosított beállításokat és szükség esetén előhívhatja azokat.

### Az illesztőprogram beállításainak tárolása

- 1 Módosítsa az illesztőprogram beállításait a Beállítás és az Elrendezés füléken.
- 2 Kattintson a [Mentés] gombra.

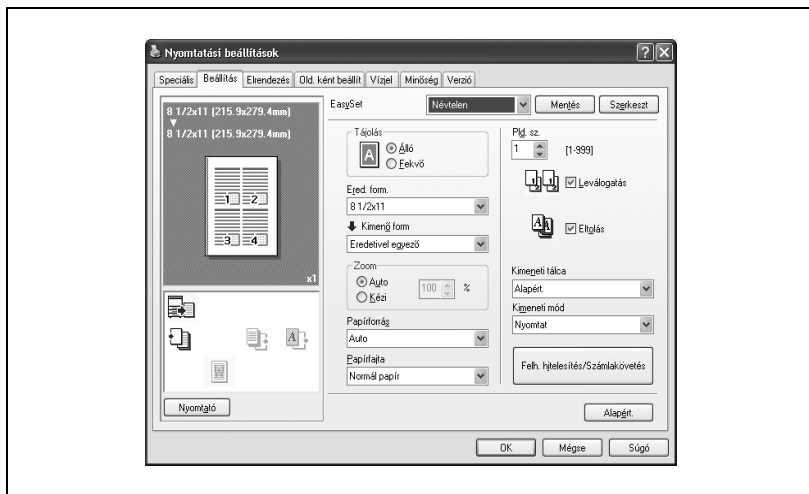

- 3 A “Név” szövegmezőbe írja be a fájl nevét.

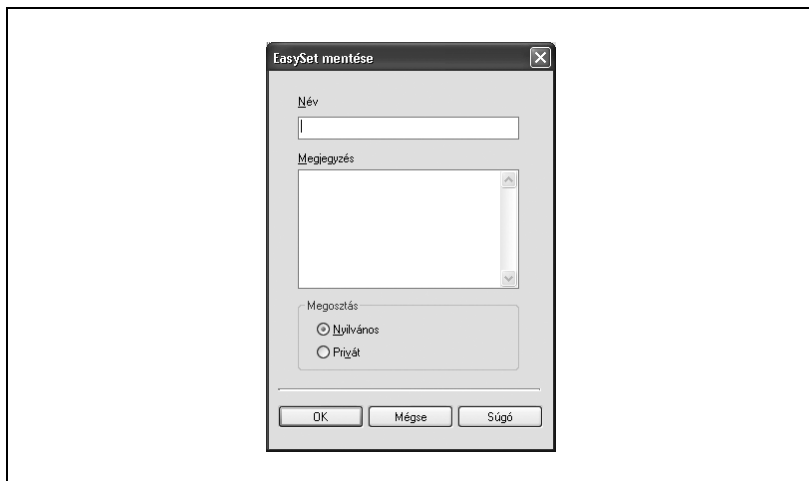

- 4 Szükség esetén írjon be egy üzenetet a “Megjegyzés” szövegmezőbe.
- 5 Adja meg, hogy a vízjel nyilvánosként vagy privátként kerül regisztrálásra.
- 6 Kattintson az [OK] gombra.  
A beállítások rögzítésre kerültek a könyvtárban.



#### **Megjegyzés**

*Legfeljebb 30 nyilvános és 20 privát vízjel regisztrálható.*

*Csak a számítógép rendszergazdája végezheti el a “Megosztás” beállítását.*

*A “Név” szövegmezőbe legfeljebb 30 karaktert írhat be.*

*A “Megjegyzés” szövegmezőbe legfeljebb 255 karaktert írhat be.*

## A beállítások visszaállítása

- Válassza ki a visszaállítandó beállításokat a Nyomatási beállítások párbeszédablak “Easy Set” legördülő listájából.  
A beállítási értékek előhívásra kerülnek és ismét megjelenik a Nyomatási beállítások párbeszédablak.

## A beállítások módosítása

- 1 A Nyomatási beállítások párbeszédablakban, kattintson a [Szerkeszt] gombra.
- 2 A listából válassza ki a módosítani kívánt beállítást, majd végezze el a módosítást.  
A fájl törléséhez kattintson a [Törlés] gombra.
- 3 Kattintson az [Opció] gombra, ellenőrizze a visszaállítandó beállításokat, majd kattintson az [OK] gombra.

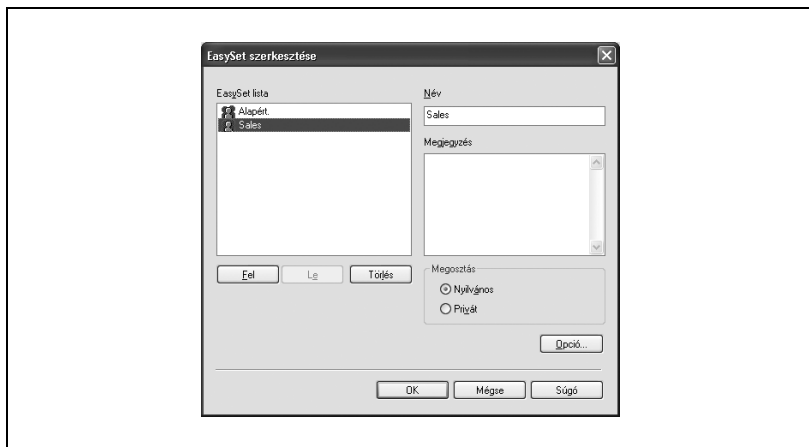

- 4 Kattintson az [OK] gombra.

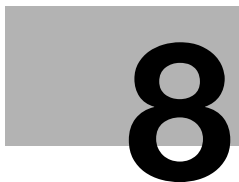

## **A PPD illesztőprogram beállítása (Windows)**



## 8 A PPD illesztőprogram beállítása (Windows)

### 8.1 Beállítások

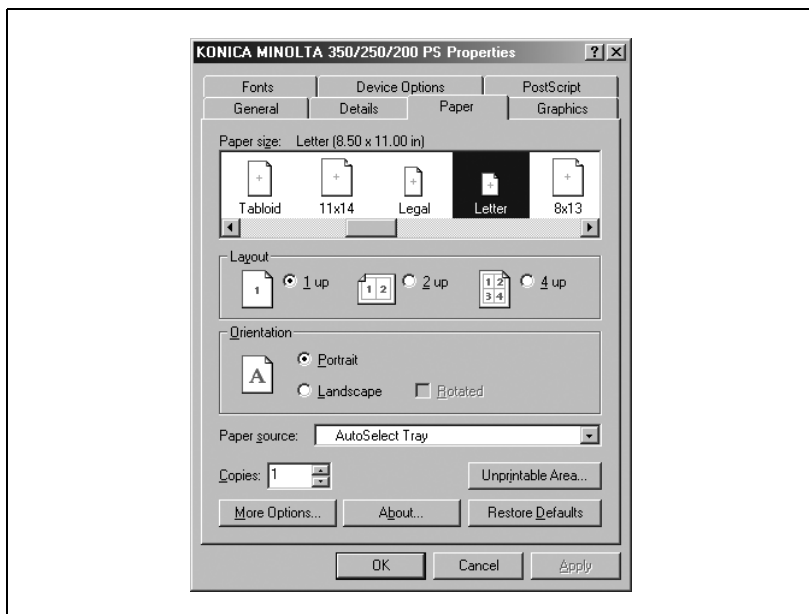

#### Paper (Papír) fül

Elem	Funkció
Paper Size (Papírformátum)	Meghatározza a kimenő papír formátumát.
Layout (Elrendezés)	Meghatározható az egy oldalra nyomtatandó oldalak számát.
Orientation (Tájolás)	Meghatározza a tájolást.
Rotated (Elforgatott)	Elforgatja a papírt.
Paper Source (Papírforrás)	Kiválasztja a bemeneti tálcát.
Copies (Példányszám)	Meghatározza a nyomtatványok példányszámát.
More Options (További opciók)	Meghatározza a papírfajtát és a kimeneti eszközt.

## Graphics (Grafika) fül

Elem	Funkció
Resolution (Felbontás)	Meghatározza a nyomtatás felbontását.
Halftone (Féltónus)	Meghatározza a féltónushoz a vonalak számát és a mintázat szögét.
Other (Egyéb)	Negatív vagy tükrözött kép nyomtatása.
Magnification (Nagyítás)	Meghatározza a nagyítási vagy a kicsinyítési tényezőt.

## Device Options (Eszközbeállítások) fül

A következő nyomtatóspecifikus opciók beállításához, a Printers (Nyomtatók) ablakban kattintson a jobb gombbal a nyomtató ikonra, majd a megjelenő menüben kattintson a "Properties (Tulajdonságok)" menüpontra.

Elem	Funkció
Collate (Szétválogatás)	Meghatározza a többpéldányos dokumentumok szettenként történő nyomtatását.
Offset (Eltolás)	Többpéldányos nyomtatás esetén, eltolja a nyomtatott szettekelt egymáshoz képest.
Binding Position (Kötési helyzet)	Meghatározza a kötés helyzetét.
Duplex (Kétoldalas)	Meghatározza a kétoldalas nyomtatást.
Special Mode (Különleges mód)	Beállítja a füzetnyomtatást.
Staple (Tűzés)	Tűzést hajt végre.
Hole-Punch (Lyukasztás)	Lyukasztást hajt végre.
Center Staple and Fold (Központi tűzés és hajtás)	Félbe hajtja és a hajtás mentén összetűzi a nyomtatott lapokat.
Front Cover (Elülső borítólappal)	Egy elülső borítólappal csatol a nyomtatáshoz.
Back Cover (Hátsó borítólappal)	Egy hátsó borítólappal csatol a nyomtatáshoz.
Paper Tray (Cover Page) (Papírtálca (Borítólappal))	Kiválasztja a bemeneti tálcát az első és a hátsó borítólappal részére.
OHP Interleaving (Fólia betétlappal)	Kísérőlapokat szúr be az írásvetítő fóliák közé.
OHP Interleaving Tray (Fólia betétlappal tálcával)	Kiválasztja a bemeneti tálcát a fólia betétlappal részére.
Stop (Állj)	A dokumentum egy részének nyomtatása után ideiglenesen leállítja a nyomtatást, hogy ellenőrizhesse a levonatot.

A következő beállítások elvégzéséhez, a Printers (Nyomtatók) ablakban kattintson a jobb gombbal a nyomtató ikonjára, majd kattintson a "Properties (Tulajdonságok)" menüpontra.

Elem	Funkció
Usable Printer Memory (Felhasználható nyomtató memória)	Megadja a készülékre telepített memória méretét.
Usable Option (Felhasználható opciók)	Aktíválhatók a gépre telepített opciós eszközök

### PostScript fül

Elem	Funkció
PostScript Output Method (PostScript kimeneti eljárás)	Beállítja a PostScript fájl kimeneti formátumát.
PostScript Header (PostScript fejléc)	Beállítja, hogy kerüljön-e fejléc információ kiküldésre a nyomtatóra.
Print PostScript Error Information (PostScript hibainformáció nyomtatása)	Beállítja, hogy kerüljön-e nyomtatásra PostScript hibajelentés.
PostScript Timeout Value (PostScript időhatár érték)	Beállítja az időhatár értékét.

### Fonts (Betűkészletek) fül

Elem	Funkció
Send TrueType fonts to printer according to the font Substitution Table (TrueType betűtípusok kiküldése a nyomtatónak a helyettesítési táblázat szerint)	A helyettesítési táblázatban meghatározott betűkészletek a nyomtató betűkészleteivel kerülnek nyomtatásra. A Betűtípus helyettesítési táblázat szerkesztését a [Edit the Table (Táblázat szerkesztése)] gombra kattintva végezheti el.
Always use built-in printer fonts instead of TrueType fonts (Mindig a nyomtató beépített betűkészleteit használja a TrueType betűkészletek helyett)	Valamennyi betűkészletet a nyomtató betűkészletekkel nyomtatja.
Always use TrueType fonts (Mindig TrueType betűkészletet használ)	A nyomtató betűkészlete nem kerül helyettesítésre.
Send Fonts As (Betűkészlet kiküldése mint)	Beállítja a betűkészletek kiküldésének módját.

## 8.2 A Paper fül beállításainak elvégzése

Beállíthatja a nyomtatáshoz a tájolást és az egy lapra nyomtatandó oldalak számát.

### A beállítások elvégzése

1 Kattintson a Paper fülre.

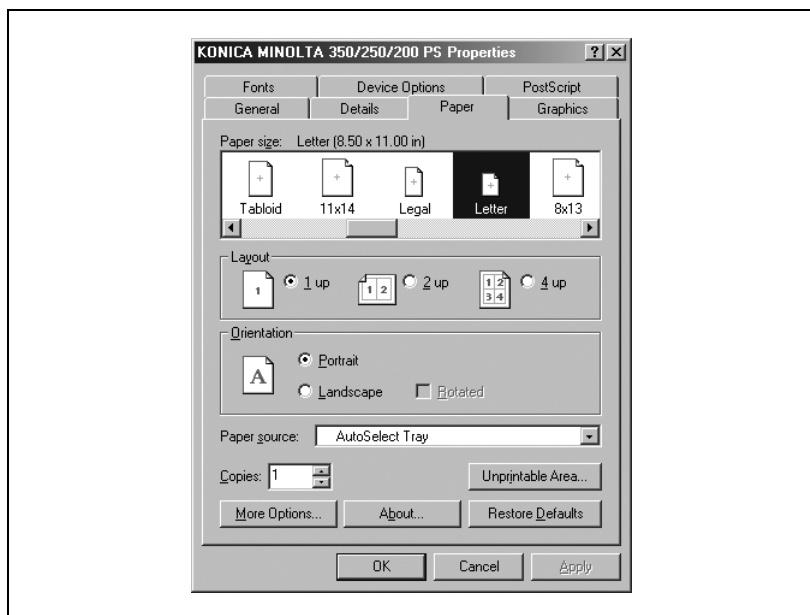

2 Végezze el a következő beállításokat.

- Paper size: Beállítja a papír formátumát.
- Layout: Beállítja több oldal nyomtatását egyetlen lapra (N az 1-re nyomtatás).
- Orientation: Beállítja a tájolást.
- Rotated: Elforgatja a papírt.
- Paper source: Kiválasztja a bemeneti tálcát.
- Copies: Meghatározza a nyomtatványok példányszámát.
- More Options: Meghatározza a papírfajtát és a kimeneti eszközt.



### Megjegyzés

*A készüléken elvégzett beállítások az elsődlegesek, ha a készüléken, ha többszörös példányszám lett meghatározva a készüléken, az "Alapértelmezett szett" beállításban.*

### 8.3 A Device Options fül beállításainak elvégzése

A Device Options fülön végezheti el a speciális funkciók beállítását, mint a másolatkezelő funkciói vagy a színbeállítások.

#### A beállítások elvégzése

- 1 Kattintson a Device Options fülre.
- 2 Válasszon ki egy funkciót, majd válassza ki a beállítást a “Change setting for” legördülő listában.

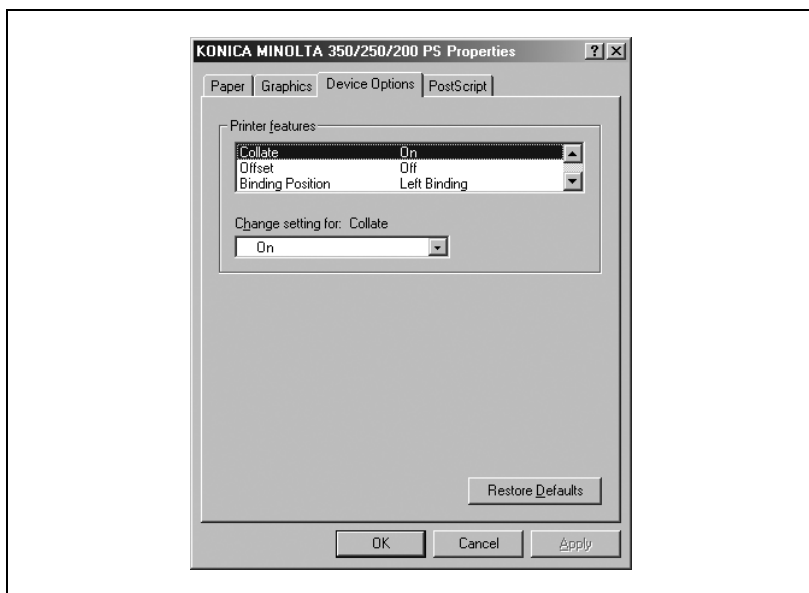

#### Bővebb információk

A beállítható elemeket és funkciókat, lásd “Beállítások” a(z) 8-3 oldalon.

**Megjegyzés**

*Ha az opciós másolatkezelő és a gerinctűző felszerelésre került és Füzet került beállításra, kiválaszthatja a "Központi tűzés és hajtás" beállítást, a nyomtatott lapok félbehajtásához és tűzéséhez.*

*A tűzés funkció csak akkor használható, ha az opciós másolatkezelő felszerelésre került.*

*A lyukasztás funkció csak akkor használható, ha a másolatkezelőre felszerelésre került a lyukasztógép.*

## 8.4 Az opciók meghatározása

Megadhatja a készülékre felszerelt opciókat, hogy azokat a nyomtató-illesztőprogramból is használhassa.



### Megjegyzés

*Ha a készülékre felszerelt opciók nem kerülnek beállításra a Eszközbeállítások (Device Options) fülön, az opció funkciója nem használható a nyomtató-illesztőprogramból. Az opciók felszerelésénél, gondoskodjon a megfelelő beállítások elvégzéséről.*

### A beállítások elvégzése

- 1 Windows 98 SE/NT esetén, kattintson a [Start] gombra, mutasson a “Beállítások” menüpontra, majd kattintson a “Nyomtatók” menüpontra.
- 2 Kattintson a jobb gombbal a “KONICA MINOLTA 350/250/200 PS(P)” ikonra, majd kattintson “Tulajdonságok” menüpontra.
- 3 Kattintson a Eszközbeállítások fülre.

- 4 Válasszon ki egy funkciót, majd válassza ki a beállítást a “Change setting for” legördülő listában.

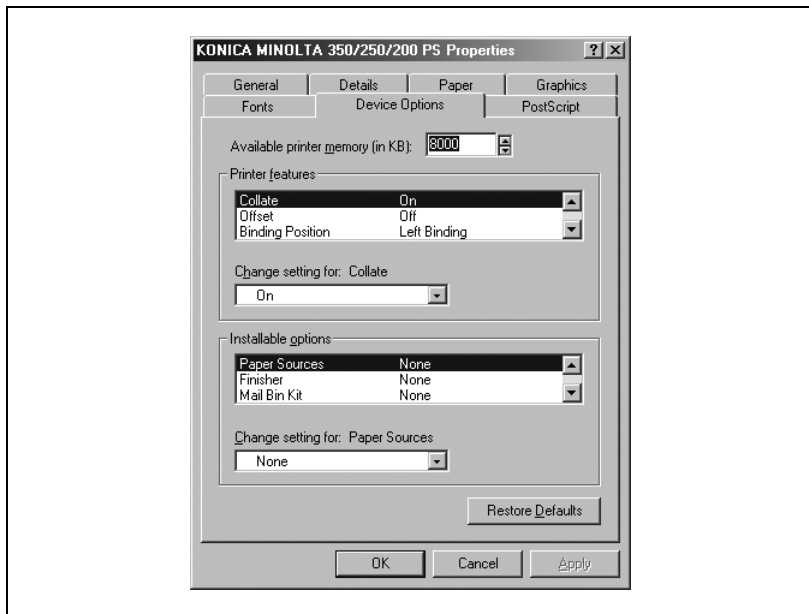

### Bővebb információk

*A beállítható elemeket és funkciókat, lásd “Beállítások” a(z) 8-3 oldalon.*



## **A PPD illesztőprogram beállítása (Mac OS 9.2)**



## 9 A PPD illesztőprogram beállítása (Mac OS 9.2)

### 9.1 Beállítások

A készülék funkcióinak beállítását a Page Setup és a Print párbeszédablakokból végezheti, amelyeket egy alkalmazásból hívhat elő.

A beállítások csak az adott alkalmazásban használva érvényesülnek. Amikor kilép az alkalmazásból, a beállítások visszaállnak az alapértékekre.

#### Page Setup párbeszédablak

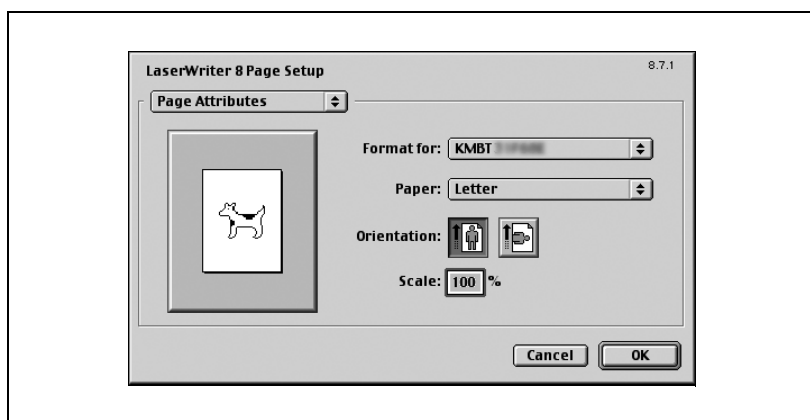

## Page Setup elemek

Menü	Elem	Funkció
Page Attributes (Oldalbeállítás)	Paper (Papír)	Meghatározza a kimenő papír formátumát.
	Orientation (Tájolás)	Meghatározza a tájolást.
	Scale (Skála)	Meghatározza a nagyítási vagy a kicsinyítési tényezőt.
PostScript Options (PostScript opciók)	Flip Horizontal (Vízszintes átfordítás)	A kép vízszintesen átfordítva kerül nyomtatásra.
	Flip Vertical (Függőleges átfordítás)	A kép függőlegesen átfordítva kerül nyomtatásra.
	Invert Image (Negatív kép)	A kép negatívja kerül nyomtatásra.
	Substitute Fonts (Betűkészlet helyettesítés)	Néhány betűkészletet a nyomtató betűkészletekkel helyettesít.
	Smooth Text (Szöveg finomítás)	Finomítja a szöveg adatokat.
	Smooth Graphics (Grafika finomítás)	Finomítja a grafikus adatokat.
	Precision Bitmap Alignment (Pontos bittérkép igazítás)	Kijavítja a szabálytalan grafikus képeket.
	Unlimited Downloadable Fonts (Korlátlanul letölthető betűkészletek)	Nem korlátozza a képernyő-betűkészletek letöltését.
Custom Page Sizes (Egyedi oldalméretek)	Units (Mértékegységek)	Kiválasztja a megadott mértékegységet.
	Paper Size (Papírméret)	Meghatározza a bármilyen papír formátumát.
	Margins (Margók)	Beállítja a margókat.
	Custom Page Size Name (Egyedi oldalméret neve)	Megad egy regisztrált nevet a meghatározott papírméret és margó részére, miután az [OK] gombra kattint.

**Megjegyzés**

*Az alkalmazástól függően, a "Page Setup" helyett "Paper Setup" is megjelenhet. Ezenfelül kiválaszthatja a "Paper Setup"–"Options" pontot a "File" menüből.*

*A párbeszédablakok az alkalmazástól függően különbözőek lehetnek.*

## Print párbeszédablak

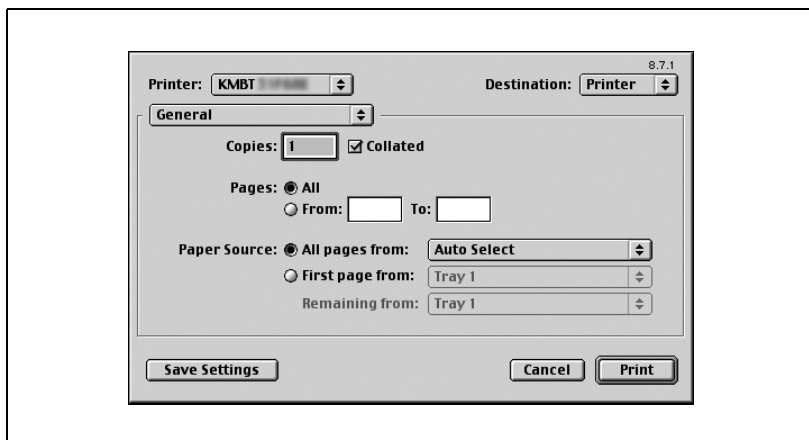

## Print elemei

Menü	Elem	Funkció
General (Általános)	Copies (Példányszám)	Meghatározza a nyomtatványok példányszámát.
	Collated (Szétválogatás)	Többoldalas többpéldányos nyomtatás szettenként.
	Pages (Oldalak)	Meghatározza a nyomtatandó oldalak tartományát.
	Paper Source (Papírforrás)	Kiválasztja a bemeneti tálcát.
Color Matching (Színillesztés)	Color Selection (Színválasztás)	Meghatározza a nyomtatás színét.
	Matching Style (Stílusillesztés)	Kiválasztja az illesztési módszert.
	Print Profile (Nyomtatási profil)	Meghatározza a kimeneti eszköz színbeállításainak profilját.
Background Printing (Háttér nyomtatása)	Printing Method (Nyomtatási módszer)	Beállítja a háttér nyomtatását.
	Print Time (Nyomtatási idő)	Beállítja a prioritási szintet és a nyomtatás idejét.
Save as File (Mentés fájlba)	Format (Formátum)	Beállítja a PostScript fájl kimeneti formátumát.
	PostScript Level (PostScript szint)	Beállítja a PostScript szintet.
	Data Format (Adatformátum)	Beállítja a formátumot a dokumentum mentéséhez.
	Save Fonts (Betűkészlet mentése)	Meghatározza, hogy a betűkészlet adatok bekerüljenek-e a fájlba.

Menü	Elem	Funkció
Font Settings (Betűkészlet beállítások)	Font Information (Betűkészlet információ)	Információt fűz hozzá a betűkészlet kódhoz.
	Font Download (Betűkészlet letöltés)	Meghatározza a betűkészletek letöltésének feltételét.
Layout (Elrendezés)	Pages per sheet (Oldalak laponként)	Meghatározza az egy oldalra nyomtatandó oldalak számát.
	Layout direction (Elrendezés iránya)	Több oldal nyomtatása esetén egy lapra, meghatározza azok sorrendjét.
	Border (Keret)	Beállítja a keretet az oldalak között.
Job Logging (Feladat naplózás)	When a PostScript Error Occurs (PostScript hiba előfordulásánál)	Beállítja a PostScript hibajelentés feltételeit.
	Operation Record (Műveleti feljegyzés)	Beállítja a műveleti feljegyzés mentésének feltételeit.
	Operation Record File (Műveleti feljegyzés fájl)	Beállítja a mappát, amelybe a műveleti feljegyzés mentésre kerül.
Cover Page (Fejlap)	Print Cover (Fejlap nyomtatás)	Egy fejlap hozzáadásra kerül.
	Cover Paper Source (Fejlap papírforrás)	Kiválasztja a fejlaphoz használt bemeneti tálcát.
Finishing Options 1 (Kezelési opciók 1)	Offset (Eltolás)	Beállítja az eltolást.
	Output Tray (Kimeneti tálca)	Kiválasztja a kimeneti tálcát.
	Binding Position (Kötési helyzet)	Meghatározza a kötés helyzetét.
	Duplex (Kétoldalas)	Beállítja a kétoldalas nyomtatást.
	Combination (Kombináció)	Beállítja a füzetnyomtatást.
	Staple (Tűzés)	Tűzést hajt végre.
	Hole-Punch (Lyukasztás)	Lyukasztást hajt végre.

Menü	Elem	Funkció
Finishing Options 2 (Kezelési opciók 2)	Center staple and fold (Központi tűzés és hajítás)	Félbe hajítja és a hajítás mentén összetűzi a nyomtatott lapokat.
	Front Cover (Elülső borítólappal)	Egy elülső borítólappal csatol a nyomtatáshoz.
	Back Cover (Hátsó borítólappal)	Egy hátsó borítólappal csatol a nyomtatáshoz.
	Paper Source (Papírforrás)	Kiválasztja a bemeneti tálcát az első és a hátsó borítólappal részére.
	OHP Interleaving (Fólia betétlap)	Kísérőlapokat szűr be az írásvetítő fóliák közé.
	OHP Interleaving Tray (Fólia betétlap tálcá)	Kiválasztja a bemeneti tálcát a fólia betétlapok részére.
	Stop (Állj)	A dokumentum egy részének nyomtatása után ideiglenesen leállítja a nyomtatást, hogy ellenőrizhesse a levonatot.
Finishing Options 3 (Kezelési opciók 3)	Resolution (Felbontás)	Meghatározza a nyomtatás felbontását.



### **Megjegyzés**

*A párbeszédablakok az alkalmazástól függően különbözőek lehetnek.*

## 9.2 Oldalbeállítás

### Oldalbeállítás (alapbeállítások)

- 1 A "File" menüből válassza ki a "Page Setup" vagy a "Paper Setup" menüpontot.
- 2 Válassza ki a "Page Attributes" menüpontot.

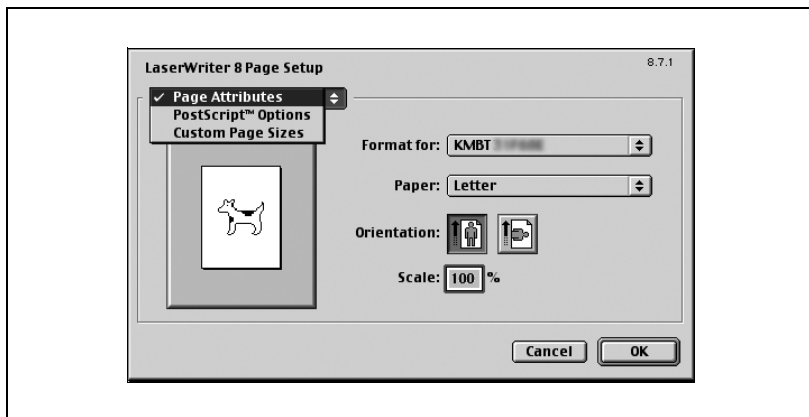

- 3 Végezze el a következő beállításokat.
  - Paper: Állítsa be a papír formátumát.
  - Orientation: Állítsa be a tájolást.
  - Scale: Adja meg a nagyítási vagy a kicsinyítési tényezőt.

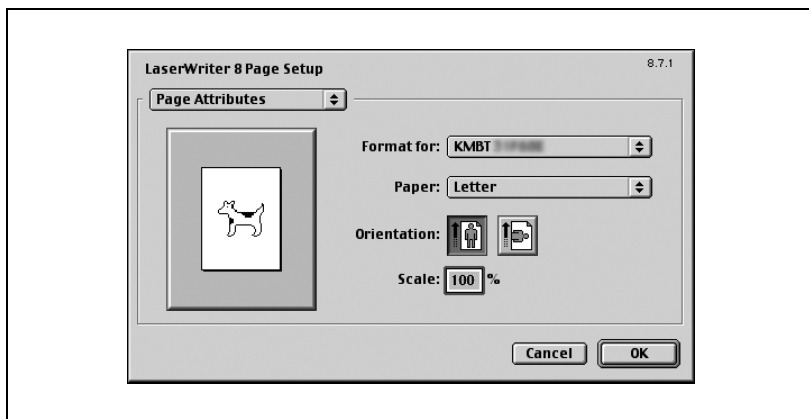



...

**Megjegyzés**

*A hajtási funkció arról a képernyőről választható ki, amelyik akkor jelenik meg, amikor a Print párbeszédablakban a "Layout" menüpontot választja ki.*

### Egyedi oldalméretek

- 1 A “File” menüből válassza ki a “Page Setup” vagy a “Paper Setup” menüpontot.
- 2 Válassza ki a “Custom Paper Sizes” menüpontot.
- 3 Végezze el a következő beállításokat.
  - Paper size: Beállítja a papír méretét
  - Margins: Beállítja az oldal margóit.
  - Custom Page Size Name: Írja be a meghatározott papírméret és margók részére alkalmazott nevet, majd kattintson az [OK] gombra.
  - Units: Kiválasztja a meghatározott mértékegységet.

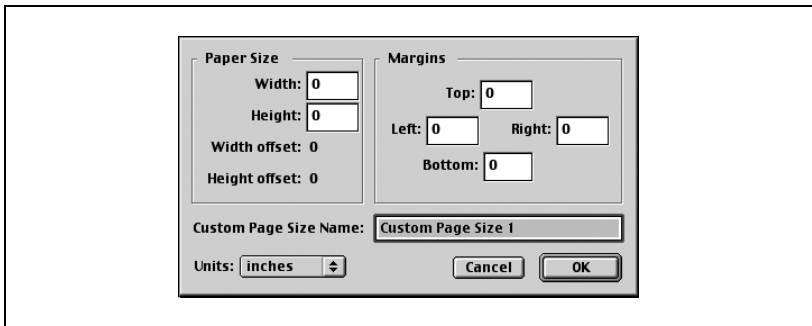

- 4 Kattintson az [OK] gombra.  
Ezzel regisztrálásra kerülnek az egyedi papírméret beállításai, amely lehetővé teszi a papír kiválasztását amikor kiválasztja a “Page Attributes” menüt.

## PostScript opciók

- 1 A "File" menüből válassza ki a "Page Setup" vagy a "Paper Setup" menüpontot.
- 2 Válassza ki a "PostScript Options" menüpontot.
- 3 Végezze el a következő beállításokat.
  - Visual Effects: A "Flip Horizontal", "Flip Vertical" és a "Invert Image" beállításokat bocsátja rendelkezésre.
  - Substitute Fonts: Néhány betűkészletet a nyomtató betűkészletekkel helyettesít.
  - Smooth Text: Finomítja a szöveg adatokat.
  - Smooth Graphics: Finomítja a grafikus adatokat.
  - Precision Bitmap Alignment: Kijavítja a szabálytalan grafikus képeket.
  - Unlimited Downloadable Fonts: Nem korlátozza a képernyő-betűkészletek letöltését.

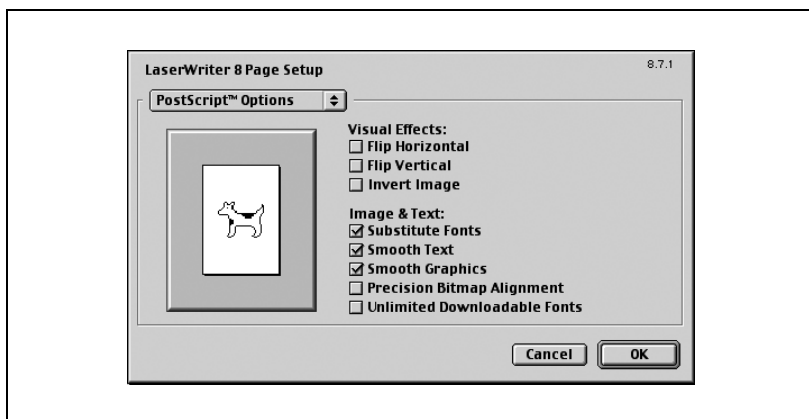

## 9.3 Nyomtatás

### Általános (alapbeállítások)

- 1 A "File" menüben válassza ki a "Print" menüpontot.
- 2 Válassza ki a "General" elemet.

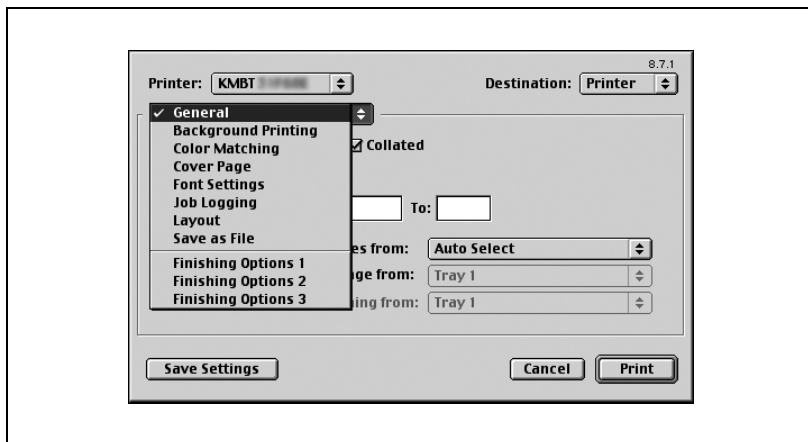

### 3 Végezze el a következő beállításokat.

- Copies: Meghatározza a nyomtatványok példányszámát.
- Collated: Többoldalas többpéldányos nyomtatás szettenként.
- Pages: Meghatározza a nyomtatandó oldalak tartományát.
- Paper source: Kiválasztja a bemeneti tálcát.

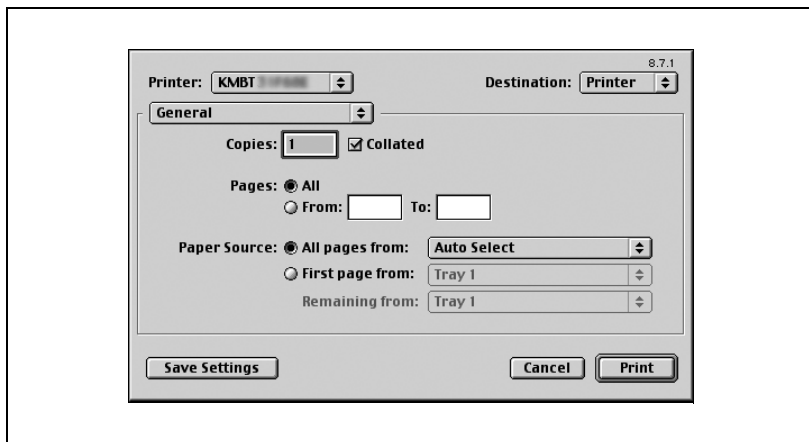

#### Megjegyzés

*A készüléken elvégzett beállítások az elsődlegesek, ha a készüléken, ha többszörös példányszám lett meghatározva a készüléken, az "Alapértelmezett szett" beállításban.*

## Elrendezés (Több oldal nyomtatása egyetlen lapra)

Beállítható több oldal nyomtatása egyetlen lapra vagy a kétoldalas nyomtatás.

- 1 A "File" menüben válassza ki a "Print" menüpontot.
- 2 Válassza ki a "Layout" menüpontot.
- 3 Végezze el a következő beállításokat.
  - Pages per sheet: Meghatározza az egy oldalra nyomtatandó oldalak számát.
  - Layout direction: Több oldal nyomtatása esetén egy lapra, meghatározza azok sorrendjét.
  - Border: Beállítja a keretet az oldalak körül.

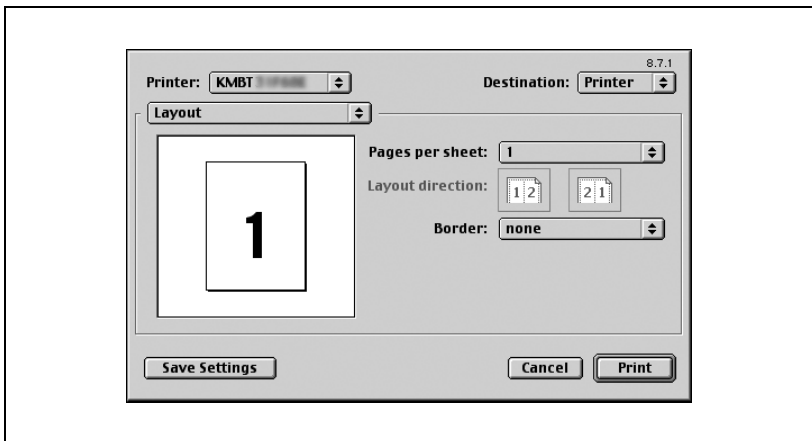

### **Nyomatóspecifikus opciók (kezelési opciók 1 - 3)**

Elvégezheti a nyomatós-specifikus opciók beállítását. Beállíthatja ezeket az opciókat, amikor a készülék tűzés vagy lyukasztás funkcióit használja.

- 1** A "File" menüben válassza ki a "Print" menüpontot.
- 2** Válassza ki a "Finishing Options 1 - 3" menüpontot.
- 3** Végezze el a következő beállításokat.
  - Offset: Beállítja az eltolást.
  - Output Tray: Kiválasztja a kimeneti tálcát.
  - Binding Position: Beállítja a kötés helyzetét.
  - Duplex: Kétoldalas nyomtatást végez.
  - Combination: Beállítja a fűzet nyomtatást.
  - Staple: Tűzést hajt végre.
  - Hole-Punch: Lyukasztást hajt végre.
  - Center Staple and Fold: Félbe hajtja a nyomtatott lapokat és a hajtás mentén összetűzi azokat.
  - Front Cover Page: Egy első borítót csatol a dokumentumhoz.
  - Back Cover Page: Egy hátsó borítót csatol a dokumentumhoz.
  - Paper Source: Kiválasztja a bemeneti tálcát az első és a hátsó borítólap részére.
  - OHP Interleaving: Kísérőlapokat illeszt be az írásvetítő fóliák közé.
  - OHP Interleaving Tray: Kiválasztja a bemeneti tálcát a fólia kísérőlapok részére.
  - Stop: A dokumentum egy részének nyomtatása után ideiglenesen leállítja a nyomtatást, hogy ellenőrizhesse a levonatot.
  - Resolution: Meghatározza a felbontást.



### Megjegyzés

*Ha az opciós másolatkezelő és a gerincfűző felszerelésre került és a Füzet került kiválasztásra, beállítható a "Központi tűzés és hajtás", nyomtatott lapok félbehajtásához és összetűzéséhez.*

*A tűzés funkció csak az opciós másolatkezelő felszerelése esetén használható.*

*A lyukasztás funkció csak abban az esetben használható, ha az opciós másolatkezelőre felszerelésre került a lyukasztógép.*

*Nem adható meg beállítás kizárólag csak a "Back Cover Page" részére. Együtt végezze el a "Back Cover Page" és az "Front Cover Page" beállításait.*

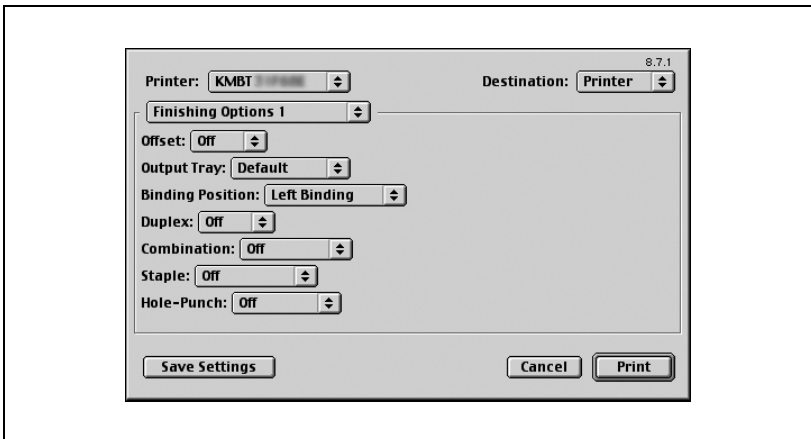

## 9.4 Az opciók beállítása

Megadhatja a készülékre felszerelt opciókat, hogy azokat a nyomtató-illesztőprogramból is használhassa.



### Emlékeztető

*Ha a készülékre felszerelt opciók nem kerültek beállításra az "Options Installed 1" vagy "Options Installed 2" ablakban, az opció funkciói nem használhatók a nyomtató-illesztőprogramból. Az opciók felszerelésénél, gondoskodjon a megfelelő beállítások elvégzéséről.*

### Az opciók beállítása

- 1 Az Apple menüben, kattintson a "Chooser" menüpontra.
- 2 Válassza ki a nyomtató nevét.
- 3 Kattintson a [Setup] gombra.
- 4 Kattintson a [Configure] gombra  
Megjelenik a beállítóképernyő az opciók hozzáadásához.

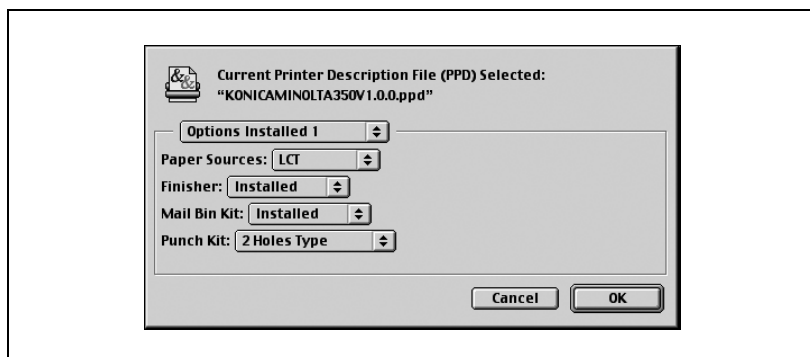

- 5 Válassza ki a készülékre telepített opciókat az "Options Installed 1" és az "Options Installed 2" ablakban.
- 6 Kattintson az [OK] gombra.  
Ismét megjelenik a Chooser ablak.
- 7 Zárja be a Chooser ablakot.

**Megjegyzés**

*Az opció beállításai automatikusan kijelzésre kerülnek az első alkalommal amikor a nyomtatóillesztő kiválasztásra kerül. Részletesen, lásd "Egy nyomtató kiválasztása" a(z) 3-21 oldalon.*

---

# 10

## **A PPD illesztőprogram beállítása (Mac OS X)**



## 10 A PPD illesztőprogram beállítása (Mac OS X)

### 10.1 Beállítások

A készülék funkcióinak beállítását a “Page Setup” és a “Print” párbeszédablakokból végezheti, amelyeket egy alkalmazásból hívhat elő.

A beállítások csak az adott alkalmazásban használva érvényesülnek. Amikor kilép az alkalmazásból, a beállítások visszaállnak az alapértékekre.

#### Page Setup párbeszédablak

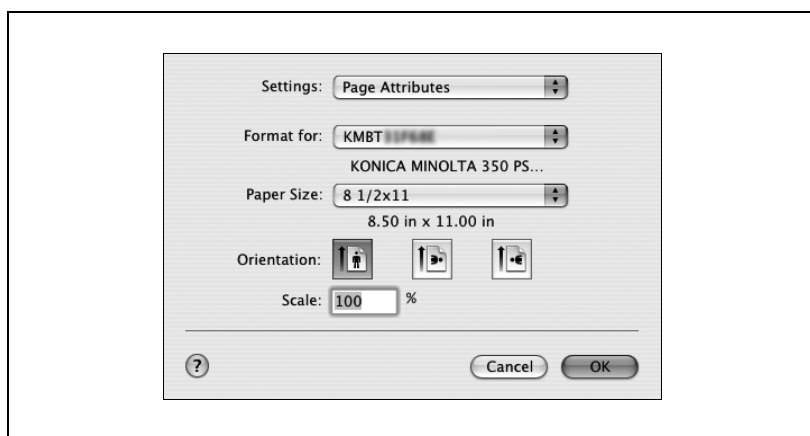

#### Page Setup elemek

Menü	Elem	Funkció
Page Attributes (Oldalbeállítás)	Paper Size (Papírméret)	Meghatározza a kimenő papír formátumát.
	Orientation (Tájolás)	Meghatározza a tájolást.
	Scale (Skála)	Meghatározza a nagyítási vagy a kicsinyítési tényezőt.
Custom Page Size (Egyedi oldalméret)	Paper Size (Papírméret)	Meghatározza a bármilyen papír formátumát.
	Printer Margins (Nyomtatási margók)	Beállítja a margókat.

**Megjegyzés**

*Az alkalmazástól függően, a "Page Setup" helyett "Paper Setup" is megjelenhet. Ezenfelül kiválaszthatja a "Paper Setup"–"Options" pontot a "File" menüből.*

*A párbeszédablakok az alkalmazástól függően különbözőek lehetnek.*

## Print párbeszédablak

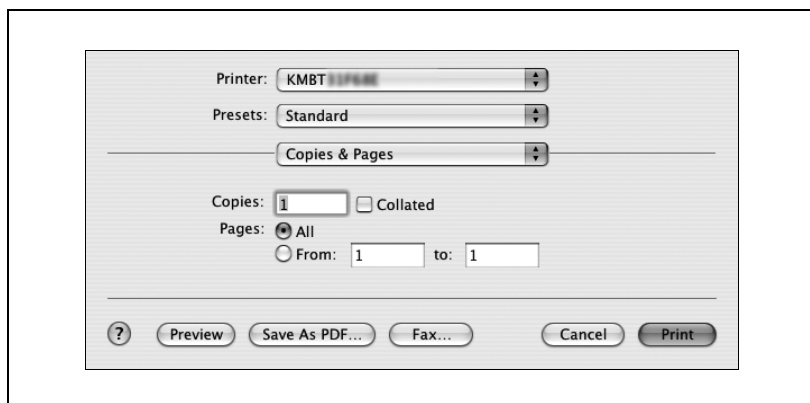

## Print elemei

Menü	Elem	Funkció
Copies & Pages (Példányszám & oldalak)	Copies (Példányszám)	Meghatározza a nyomtatványok példányszámát.
	Collated (Szétválogatás)	Ne jelölje ki a "Collated" négyzetet. A rendezési funkció használatával végezze el ezt a beállítást.
	Pages (Oldalak)	Meghatározza a nyomtatandó oldalak tartományát.
Layout (Elrendezés)	Pages per sheet (Oldalak laponként)	Meghatározza az egy oldalra nyomtatandó oldalak számát.
	Layout direction (Elrendezés iránya)	Több oldal nyomtatása esetén egy lapra, meghatározza azok sorrendjét.
	Border (Keret)	Beállítja a keretet az oldalak között.
Output Options (Kimeneti opciók)	Output format (Kimeneti formátum)	Beállítja a kimeneti fájl formátumát.
Scheduler*1 (Időzítő)	Print Document (Dokumentum nyomtatása)	Meghatározza a nyomtatás idejét.
	Preferred Order (Előnyben részesített sorrend)	Meghatározza a prioritási szintet.
Paper Handling*1 (Papírkezelés)	Reverse Page Order (Fordított oldalsorrend)	Az oldalak fordított sorrendben kerülnek nyomtatásra.
	Print (Nyomtatás)	Meghatározza a nyomtatandó oldalakat.
ColorSync*1 (Színszinkron)	Color Conversion (Színkonverzió)	Meghatározza a színkonverzió módszerét.
	Quartz Filter (Kvarcszűrő)	Meghatározza a nyomtatás színét.

Menü	Elem	Funkció
Cover Page*1 (Fejlap)	Print Cover Page (Fejlap nyomtatása)	Beállítja egy fejlap hozzáadását a dokumentumhoz.
	Cover Page Type (Fejlap típusa)	Beállítja a "Bizalmas" vagy más feliratok elhelyezését a fejlapra.
Error Handling (Hibakezelés)	PostScript Error (PostScript hiba)	Beállítja, hogy kerüljön-e nyomtatásra egy hibajelentés egy PostScript hiba előfordulása esetén.
Paper Feed (Papíradagolás)	All pages from (Összes oldal)	Kiválasztja a bemeneti tálcát.
	First page from (Első oldal)	Kiválasztja a bemeneti tálcát.
	Remaining from (Fennmaradó)	Kiválasztja a bemeneti tálcát.
Setup (Beállítás)	Paper Type (Papírtípus)	Kiválasztja a papírtípust.
	Front Cover Page (Első borítólapp)	Egy előlső borítólappot csatol a nyomtatáshoz.
	Back Cover Page (Hátsó borítólapp)	Egy hátsó borítólappot csatol a nyomtatáshoz.
	Paper Tray (Cover Page) (Papírtálca (Borítólapp))	Kiválasztja a bemeneti tálcát az első és a hátsó borítólapp részére.
	Transparency Interleave (Fólia betétlapp)	Kísérőlapokat szűr be az írásvetítő fóliák közé.
	Paper Tray (Transparency Interleave) (Papírtálca (Fólia betétlapp))	Kiválasztja a bemeneti tálcát a fólia betétlappok részére.
Finishing (Kezelés)	Collate (Szétválogatás)	Többoldalas többpéldányos nyomtatás szettenként.
	Offset (Eltolás)	Beállítja az eltolást.
	Duplex (Kétoldalas)	Beállítja a kétoldalas nyomtatást.
	Output Tray (Kimeneti tálca)	Kiválasztja a kimeneti tálcát.
	Binding Position (Kötési helyzet)	Meghatározza a kötés helyzetét.
	Combination (Kombináció)	Beállítja a füzetnyomtatást.
	Staple (Tűzés)	Tűzést hajt végre.
	Hole-Punch (Lyukasztás)	Lyukasztást hajt végre.
	Center staple and fold (Központi tűzés és hajtás)	Félbe hajtja és a hajtás mentén összetűzi a nyomtatott lapokat.

Menü	Elem	Funkció
Security (Biztonság)	Output Method (Kimeneti mód)	Meghatározza a kimeneti módszert, mint például a "Biztonságos nyomtatás" vagy a "Felhasználói boxba ment".
	Secure Print Settings (Biztonságos nyomtatás beállításai)	Egy azonosító és egy jelszó beállítása a "Biztonságos nyomtatás" részére.
	Save in User Box Settings (Mentés felhasználói fiókba beállításai)	Beállít egy fájlnévet és egy fióknevet a "Mentés felhasználói fiókba" funkció részére.
	User Authentication (Felhasználó hitelesítés)	Ellenőrzi, hogy használatban van-e a felhasználó hitelesítés és beállítja a felhasználónevet és a jelszót.
	Account Track (Számlakövetés)	Ellenőrzi, hogy használatban van-e a számlakövetés és beállítja a számlanevet és a jelszót.



### Megjegyzés

*A párbeszédablakok az alkalmazástól függően különbözőek lehetnek.*

*Az "\*" -el jelölt elemek csak a Mac OS 10.3 rendszerben jelennek meg.*

## 10.2 Oldalbeállítás

### Oldalbeállítás (alapbeállítások)

- 1 A “File” menüből válassza ki a “Page Setup” vagy a “Paper Setup” menüpontot.
- 2 Válassza ki a “Page Attributes” menüpontot.

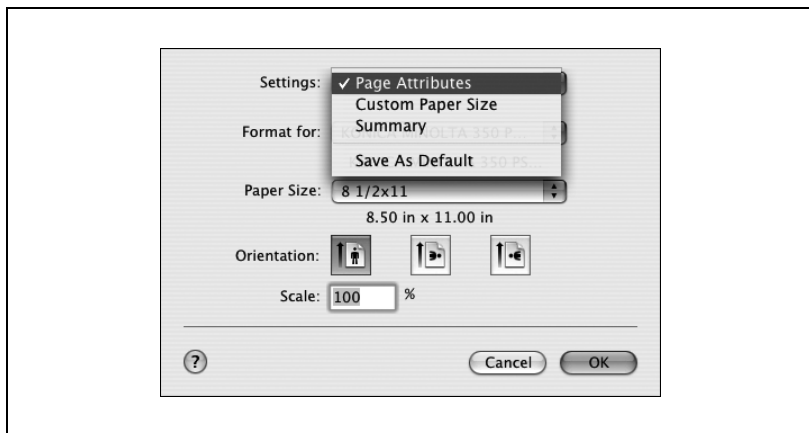

- 3 Végezze el a következő beállításokat.
  - Paper size: Beállítja a papír méretét.
  - Orientation: Állítsa be a tájolást.
  - Scale: Adja meg a nagyítási vagy a kicsinyítési tényezőt.

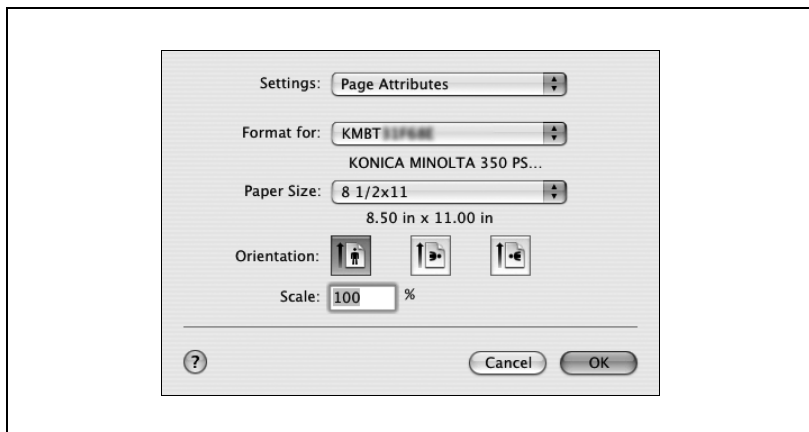

### Custom Page Size (Egyedi oldalméret)

- 1 A “File” menüből válassza ki a “Page Setup” vagy a “Paper Setup” menüpontot.
- 2 Válassza ki a “Custom Paper Size” menüpontot.
- 3 Kattintson a [New] gombra.
- 4 Írja be a papírméret nevét.
- 5 Végezze el a következő beállításokat.
  - Paper size: Beállítja a papír méretét.
  - Printer Margins: Beállítja az oldal margóit.

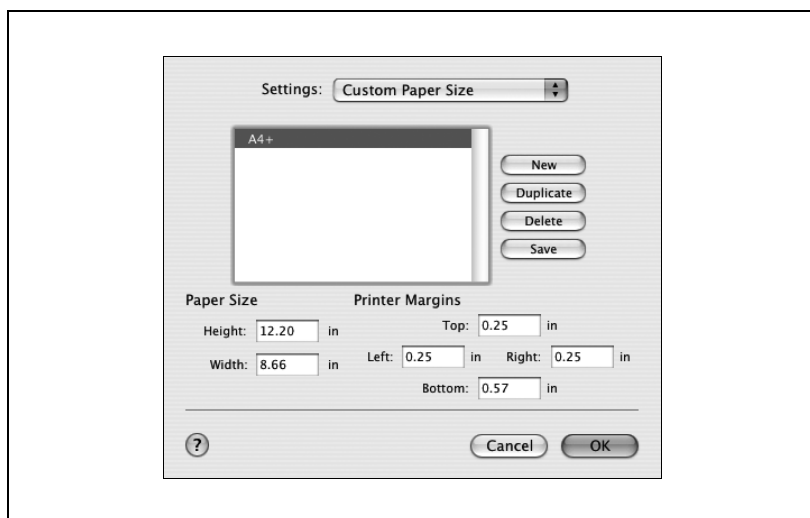

- 6 Kattintson a [Save] gombra.
- 7 Kattintson az [OK] gombra.

Ezzel regisztrálásra kerülnek az egyedi papírméret beállításai, amely lehetővé teszi a papír kiválasztását amikor kiválasztja a “Page Attributes” menüt.

## 10.3 Nyomtatás

### Példányszám & Oldalak (Normál beállítások)

- 1 A “File” menüben válassza ki a “Print” menüpontot.
- 2 Válassza ki a “Copies & Pages” menüpontot.

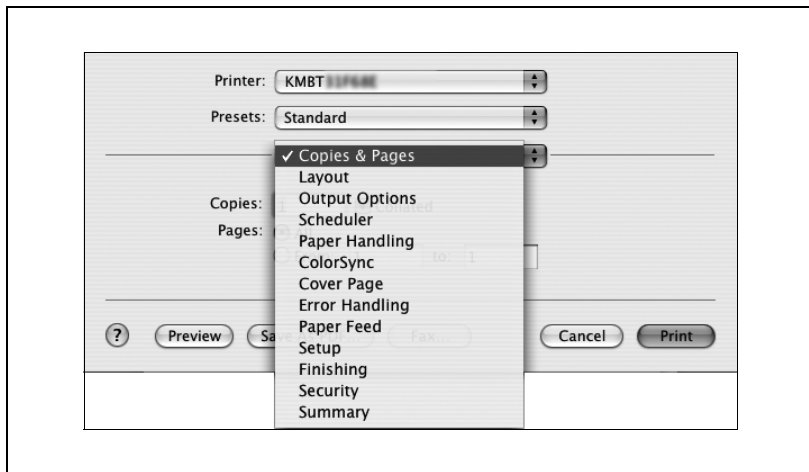

- 3 Végezze el a következő beállításokat.
- Copies: Meghatározza a nyomtatványok példányszámát.
  - Collated: Ne jelölje ki a “Collated” négyzetet. A rendezési funkció használatával végezze el ezt a beállítást.
  - Pages: Meghatározza a nyomtatandó oldalak tartományát.

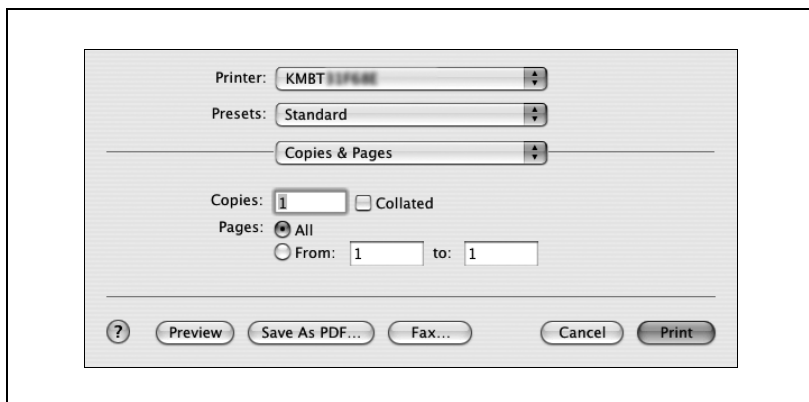

### Megjegyzés

*A készüléken elvégzett beállítások az elsődlegesek, ha a készüléken, ha többszörös példányszám lett meghatározva a készüléken, az “Alapértelmezett szett” beállításban.*

## Elrendezés (Több oldal nyomtatása egyetlen lapra)

Egy dokumentum több oldalát nyomtathatja egyetlen lapra.

- 1 A "File" menüben válassza ki a "Print" menüpontot.
- 2 Válassza ki a "Layout" menüpontot.
- 3 Végezze el a következő beállításokat.
  - Pages per sheet: Meghatározza az egy oldalra nyomtatandó oldalak számát.
  - Layout Direction: Több oldal nyomtatása esetén egy lapra, meghatározza azok sorrendjét.
  - Border: Beállítja a keretet az oldalak körül.

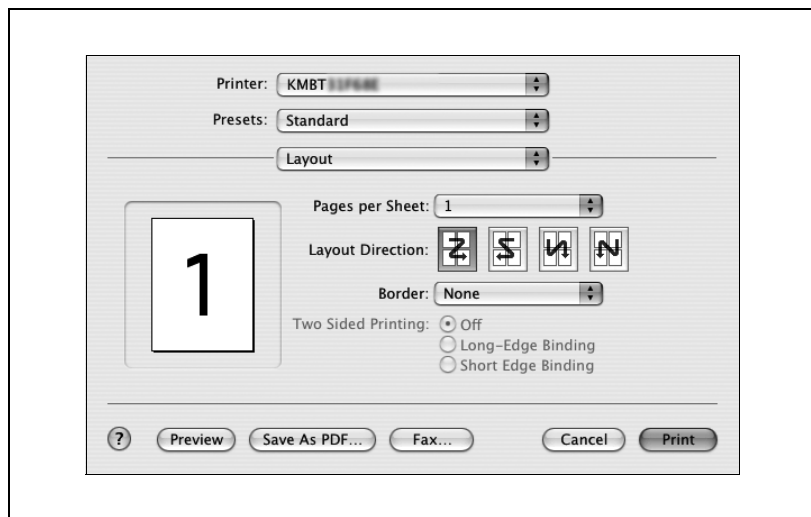

## Papíradagolás

Beállíthatja a bemeneti tálcát a nyomtatáshoz.

- 1 A “File” menüben válassza ki a “Print” menüpontot.
- 2 Válassza ki a “Paper Feed” menüpontot.
- 3 Végezze el a következő beállításokat.
  - All pages from: Kiválasztja a bemeneti tálcát az összes oldal részére.
  - First page from: Kiválasztja a bemeneti tálcát az első oldal részére.
  - Remaining from: Kiválasztja a bemeneti tálcát a második oldaltól kezdve.

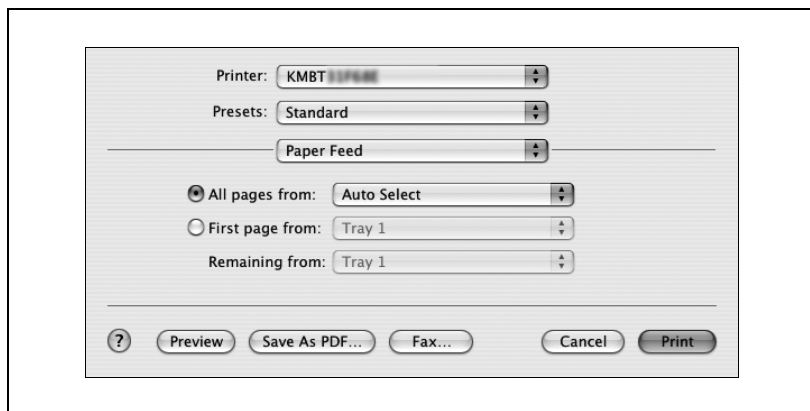

## Beállítás

Elvégezheti a borítólapp beállításait.

- 1 A “File” menüben válassza ki a “Print” menüpontot.
- 2 Válassza ki a “Setup” menüpontot.
- 3 Végezze el a következő beállításokat.
  - Paper Type: Kiválasztja a papírtípust.
  - Front Cover Page: Egy első borítót csatol a dokumentumhoz.
  - Back Cover Page : Egy hátsó borítót csatol a dokumentumhoz.
  - Paper Tray: Kiválasztja a bemeneti tálcát az első és a hátsó borítólapp részére.
  - Transparency Interleave: Kísérőlapokat illeszt be az írásvetítő fóliák közé.
  - Paper Tray (Transparency Interleave): Kiválasztja a bemeneti tálcát a fólia kísérőlapok részére.

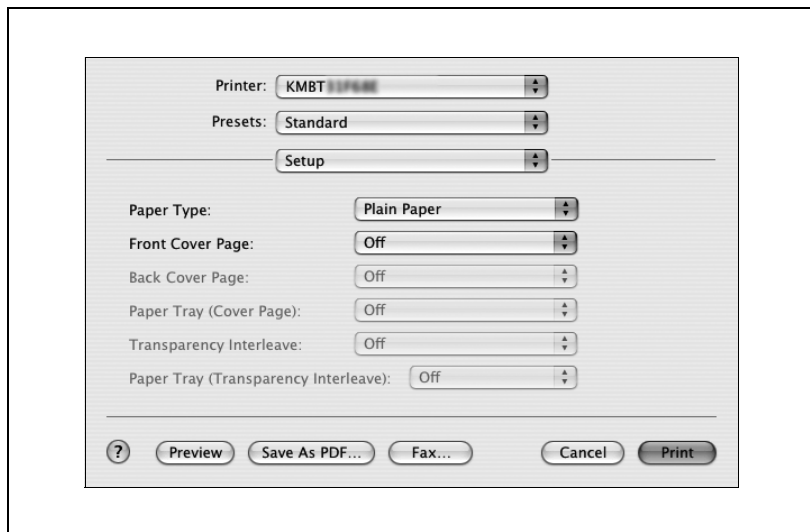

Nem adható meg beállítás kizárólag csak a “Hátsó borítólapp” részére. Együtt végezze el a “Hátsó borítólapp” és az “Első borítólapp” beállításait.

## Kezelés

Beállíthatja ezeket az opciókat, amikor a készülék tűzés vagy lyukasztás funkcióit használja.

- 1** A “File” menüben válassza ki a “Print” menüpontot.
- 2** Válassza ki a “Finishing” menüpontot.
- 3** Végezze el a következő beállításokat.
  - Collate: Többoldalas többpéldányos nyomtatás szettenként.
  - Offset: Beállítja az eltolást.
  - Duplex: Kétoldalas nyomtatást végez.
  - Output Tray: Kiválasztja a kimeneti tálcát.
  - Binding Position: Beállítja a kötés helyzetét.
  - Combination: Beállítja a füzet nyomtatást.
  - Staple: Tűzést hajt végre.
  - Hole-Punch: Lyukasztást hajt végre.
  - Center Staple and Fold: Félbe hajtja a nyomtatott lapokat és a hajtás mentén összetűzi azokat.



### Megjegyzés

*Ha az opciós másolatkezelő és a gerincfűző felszerelésre került és a Füzet került kiválasztásra, beállítható a "Center Staple and Fold", nyomtatott lapok félbehajtásához és összetűzéséhez.*

*A tűzés funkció csak az opciós másolatkezelő felszerelése esetén használható.*

*A lyukasztás funkció csak abban az esetben használható, ha az opciós másolatkezelőre felszerelésre került a lyukasztógép.*

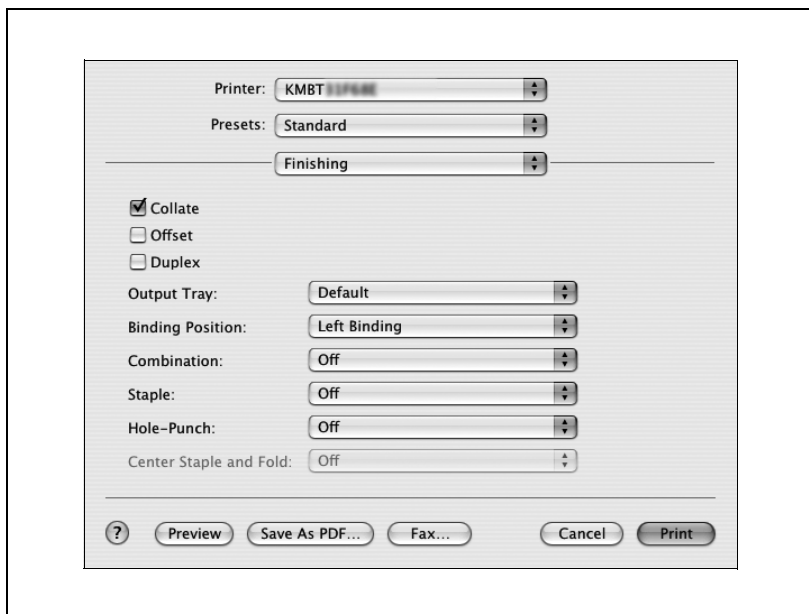

## Biztonság

Nem a közvetlen nyomtatás az egyetlen lehetőség, hanem kiválaszthatja a “Secure Print” funkciót, amely egy jelszót igényel a nyomtatás elvégzéséhez, a “Save in User Box” funkciót, amely a dokumentum mappába menti a dokumentumot, a “Proof and Print” funkciót, amely egy többpéldányos nyomtatás esetén az első szett után ideiglenesen leállítja a nyomtatást, a “User Authentication” funkciót, amely felhasználó hitelesítést igényel, valamint az “Account Track” funkciót, amely nyomon követi a nyomtatott oldalak számát.

A Mentés felhasználói fiókba funkció csak az opciós merevlemez felszerelése esetén használható.

- 1 A “File” menüben válassza ki a “Print” menüpontot.
- 2 Válassza ki a “Security” menüpontot.
- 3 Végezze el a következő beállításokat.
  - Output Method: Meghatározza a kimeneti módszert, mint például a “Secure Print” vagy a “Save in User Box (Felhasználói fiókba ment)”.
  - Secure Print Settings: Megadja az azonosítót meg a jelszót, amikor a “Secure Print” került beállításra a “Output Method” legördülő listáról. A nyomtatáshoz a készülék kezelőpaneljén írja be az azonosítót és a jelszót.
  - Save in User Box Settings: Megadja a fájlnévet amikor a “Save in User Box” vagy “Save in User Box and Print” került kiválasztásra a “Output Method” legördülő listáról.
  - User Authentication: Megadja a felhasználónevet és a jelszót a felhasználó hitelesítés alkalmazása esetén és amikor a jelölőnégyzet kiválasztásra került.
  - Account Track: Megadja a belépési nevet és a jelszót a számlakövetés alkalmazása esetén és amikor a jelölőnégyzet kiválasztásra került.

**Bővebb információk**

*Ha egy nyomtatási feladat olyan azonosítóval és jelszóval kerül kiküldésre, amely nem a készülék egy regisztrált felhasználójához tartozik, vagy a feladat a "User Authentication" kiválasztása nélkül került kiküldésre, a készülék nem tudja elvégezni a hitelesítést és nem hajtja végre a nyomtatást. Ha ez történik, a kiküldött feladat törlésre kerül.*

*Ha egy nyomtatási feladat olyan részlegnévvel és jelszóval kerül kiküldésre, amely nem a készülék egy regisztrált számlájához tartozik, vagy a feladat a "Account Track" kiválasztása nélkül került kiküldésre, a készülék nem tudja elvégezni a hitelesítést és nem hajtja végre a nyomtatást. Ha ez történik, a kiküldött feladat törlésre kerül.*



### Bővebb információk

Nyomtassa ki a dokumentumot a készülék kezelőpaneljéről. Részletesen, lásd "Nyomtatási feladatok kezelése" a(z) 11-89 oldalon.

A Levonat és Nyomtatás csak abban az esetben állítható be, ha "Collated" került beállításra.

A készülék fiók funkcióinak részletes ismertetését, lásd a Kezelési útmutató [Fiók funkciók] részében.

The screenshot displays the printer's control panel interface. At the top, there are dropdown menus for 'Printer' (set to KMBT), 'Presets' (set to Standard), and 'Security'. Below these, the 'Output Method' is set to 'Secure Print'. The interface is divided into two main sections: 'Secure Print Settings' and 'Save in User Box Settings'. The 'Secure Print Settings' section includes fields for 'Secure Print ID:' and 'Password:'. The 'Save in User Box Settings' section includes a 'File Name:' field. Below these sections, there are two checked checkboxes: 'User Authentication' and 'Account Track'. Under 'User Authentication', there are fields for 'User Name:' and 'Password:'. Under 'Account Track', there are fields for 'Department Name:' and 'Password:'. At the bottom of the panel, there are several buttons: a help icon (?), 'Preview', 'Save As PDF...', 'Fax...', 'Cancel', and 'Print'.

## 10.4 Az opciók beállítása

Megadhatja a készülékre felszerelt opciókat, hogy azokat a nyomtató-illesztőprogramból is használhassa.



### Emlékeztető

*Ha a készülékre felszerelt opciók nem kerülnek beállításra az "Installable Options" fülön, az opció funkciója nem használható a nyomtató-illesztőprogramból. Az opciók felszerelésénél, gondoskodjon a megfelelő beállítások elvégzéséről.*

### Az opciók meghatározása

- 1 Nyissa meg a Print Center vagy a Print Setting segédprogramot, amely az "Applications"–"Utilities" mappában található a "Hard Disk" egységen, és adja meg a nyomtató modellt.
- 2 A [Printer] menüből, válassza ki a "Show Info" menüpontot. Megjelenik a Printer Info párbeszédablak.
- 3 Válassza ki az "Installable Options" menüpontot.
- 4 Válassza ki a készülékre telepített opciókat.

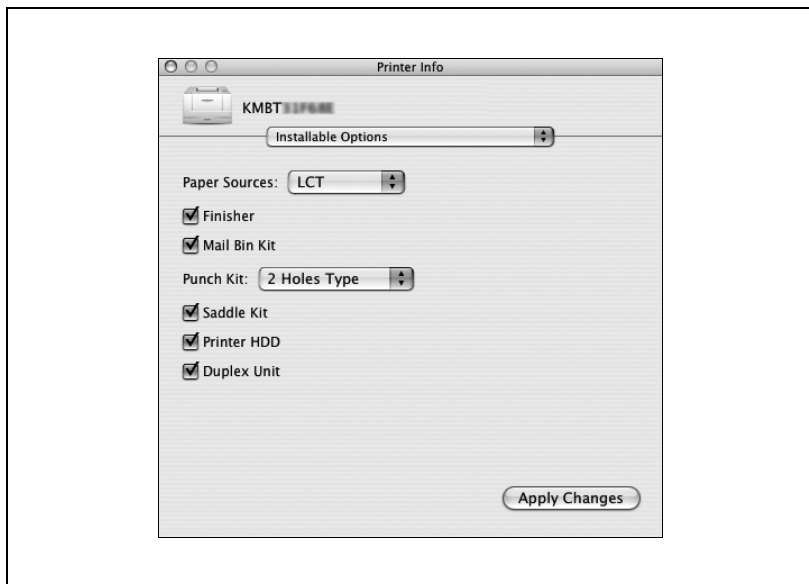

- 5 Kattintson az [Apply Changes] gombra, vagy a [OK] gombra kattintva zárja be a Printer Info párbeszédablakot.

## 10.5 Az illesztőprogram beállításainak tárolása

A Mac OS X illesztőprogram esetén, eltárolhatja a módosított beállításokat és szükség esetén előhívhatja azokat.

### Az illesztőprogram beállításainak tárolása

- 1 Módosítsa az illesztőprogram beállításait a “Copies & Pages” és “Layout” menüpontokban.
- 2 A “Presets” menüben, kattintson a “Save As” menüpontra.

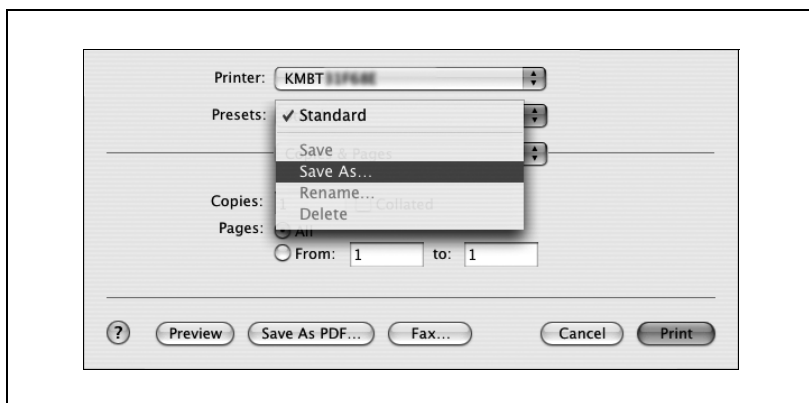

- 3 Adja meg az előzetes beállítás nevét a “Save Preset As” mezőben.

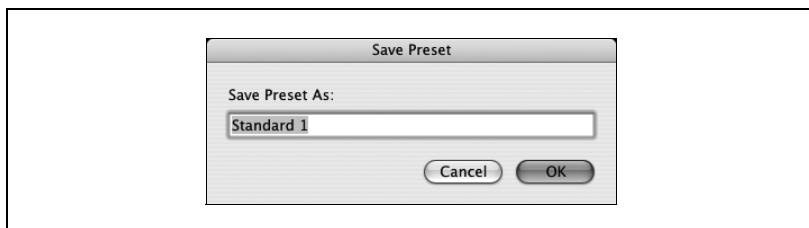

- 4 Kattintson az [OK] gombra.  
A beállítás regisztrálásra került az előzetes beállítások között.

### A beállítások visszaállítása

- A beállítások visszaállításához a Print párbeszédablakban válassza ki a “Presets” menüpontot.
- A beállítási értékek előhívásra kerülnek és ismét megjelenik a nyomtatóillesztő párbeszédablaka.

### A beállítások módosítása

- 1 A beállítások módosításához a Print párbeszédablakban válassza ki a “Presets” menüpontot.
- 2 Módosítsa az illesztőprogram beállításait a “Copies & Pages” és “Layout” menüpontokban.
- 3 A “Presets” menüben, kattintson a “Save As” menüpontra.  
A törléshez, kattintson a “Delete” menüpontra. A név módosításához, kattintson a “Rename” menüpontra.  
Az előzetes beállítások módosításra kerültek.



## **Különféle beállítások**



# 11 Különféle beállítások

## 11.1 A nyomtató beállítása a kezelőpanelen

A kezelőpanelen módosíthatja a nyomtató különféle beállításait.

### Nyomtató beállítások

#### A Nyomtató beállítás képernyő előhívása

- 1 Nyomja meg a [Kieg./Számlálók] gombot.



- 2 Érintse meg a [Nyomtató beállítás] gombot.

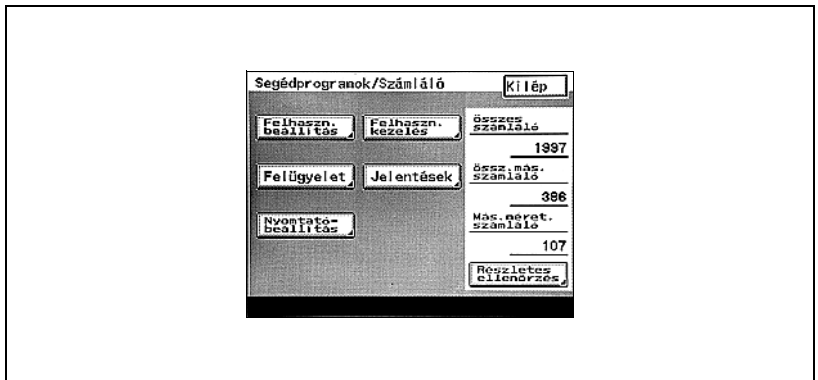

- 3 Érintse meg a kívánt beállítás gombját.

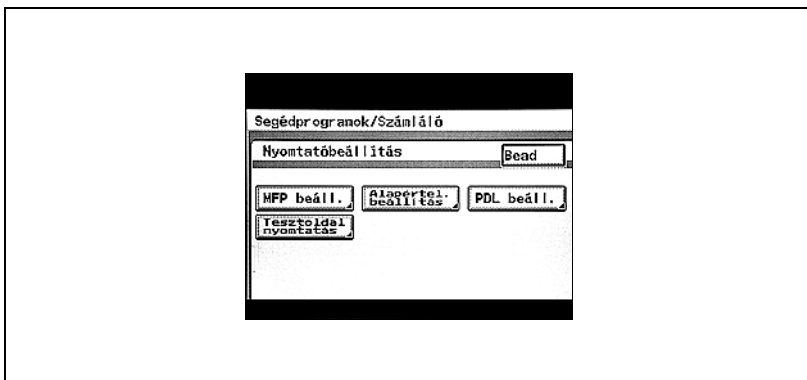

Megjelenik a kiválasztott beállítás beállítóképernyője.

- 4 Végezze el a következő beállításokat:

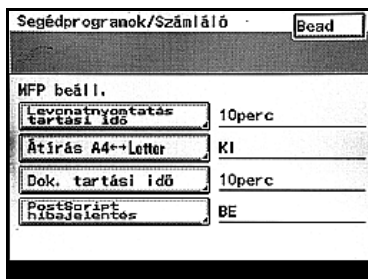

MFP beállító képernyő



Alapértelmezett beállítás képernyő

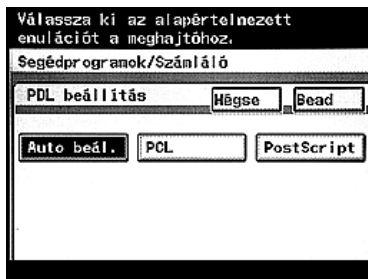

PDL beállítás képernyő

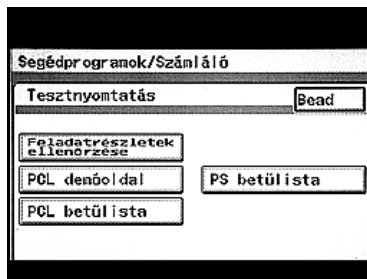

Tesztnyomtatás képernyő



...

### Megjegyzés

A nyomtató beállítás befejezéséhez, érintse meg a [Bead] gombot, amíg megjelenik a Másolás, Fax, Szkennelés vagy Fiók mód képernyője.

Az alapértelmezett képernyők az alábbiakban láthatók és mindegyik beállítás elvégezhető.

Segédprogramok/Számláló		Bead
<b>Alapbeállítások</b>		
Tálca	Auto Paper	
Papírformátum	A 4	
Tájolás		
Nyomatási mód	Színplex	
Szettek száma	1szett	

Alapbeállítás képernyő

Segédprogramok/Számláló		Bead
<b>Betűkészlet</b>		
Betűkészlet #	0	
Szimbólumkészlet	15	
Sorok száma	84	
Betűnéret	10.00 sűrűség	
CR/LF térképezés	Hód 1	

Betűkészlet képernyő

## MFP beállítás



### Bővebb információk

*Az MFP beállítás képernyő előhívásának részletes ismertetését, lásd "Nyomtató beállítások" a(z) 11-3 oldalon.*

### Levonat-nyomatás tartási idő

A nyomtatási adatok törlésre kerülnek, ha nem kerül beállításra az adatok nyomtatásának ideje. A nyomtatási adatok fenntartására meghatározhat 10, 20 vagy 30 percet. (Alapértelmezett beállítás: 10 perc)

→ A beállítás módosítása után érintse meg a [Bead] gombot.



### Átírás A4 <- -> Letter

Helyettesítheti a Letter és a 11×17-inch méretű papírt A4 illetve A3 formátummal. Ha Letter formátumú papír nem került betöltésre és a nyomtatáshoz Letter került meghatározásra, A4 formátumú papírra végezheti a nyomtatást, amely mérete hasonló a Letterhez és nem okoz hibát. (Alapértelmezett beállítás: KI)

- A beállítás módosítása után érintse meg a [Bead] gombot.
  - BE: Letter formátumú papírral helyettesíti az A4 formátumú papírt, ha az nem áll rendelkezésre. A3 formátumú papírral helyettesíti a 11×17-inch formátumú papírt, ha a 11×17-inches papír nem áll rendelkezésre.
  - KI: Nem helyettesíti a Letter vagy a 11×17-inches papírt más mérettel, még abban az esetben sem, ha a Letter vagy a 11×17-inch méretű papír nem áll rendelkezésre.



## Dokumentum tartási idő

Beállíthatja az idő percekben, amely után egy feladat törlésre kerül, ha a memória kapacitása pufferelés közben megtel. (Alapértelmezett beállítás: 5 perc)

- A billentyűzet használatával írjon be egy értéket, majd érintse meg a [Bead] gombot.
  - 0-30: Meghatározza az időt amely után az adatok törlésre kerülnek.



### Megjegyzés

*Ha egy olyan értéket ad meg, amely a megengedett tartományon kívül esik, a beállítás nem módosul a [Bead] gomb megérintése után sem. Írjon be egy értéket a megengedett tartományon belül.*

*A beállítások módosításainak törléséhez, érintse meg a [Mégse] gombot.*

## PostScript hibajelentés

Beállíthatja egy hibaüzenet kiírását, ha a PS raszterizálás közben egy hiba keletkezik. (Alapértelmezett beállítás: KI)

- A beállítás módosítása után érintse meg a [Bead] gombot.
- BE: A hibaüzenet kiírásra kerül.
  - KI: A hibaüzenet nem kerül kiírásra.



## Alapértelmezett beállítás

Az Alapértelmezett beállítás képernyőn elvégezheti az "Alapvető" és a "Betű" beállításait.



### Bővebb információk

*Az Alapértelmezett beállítás képernyő előhívásának részletes ismertetését, lásd "Nyomtató beállítások" a(z) 11-3 oldalon.*

## Alapbeállítás – Tálca

Meghatározhatja a bemeneti tálcát, amely használatba kerül amikor egyik sem került meghatározásra. (Alapértelmezett beállítás: Auto papír választás)

- A beállító képernyő előhívásához az Alapbeállítások képernyőn érintse meg a [Tálca] gombot. A beállítás módosítása után érintse meg a [Bead] gombot.



## Alapbeállítás – Papírformátum

Meghatározhatja a papírformátumot, amely használatba kerül amikor egyik sem került meghatározásra. (Alapértelmezett beállítás: Letter)

- A beállító képernyő előhívásához az Alapbeállítások képernyőn érintse meg a [Papírformátum] gombot. A beállítás módosítása után érintse meg a [Bead] gombot.

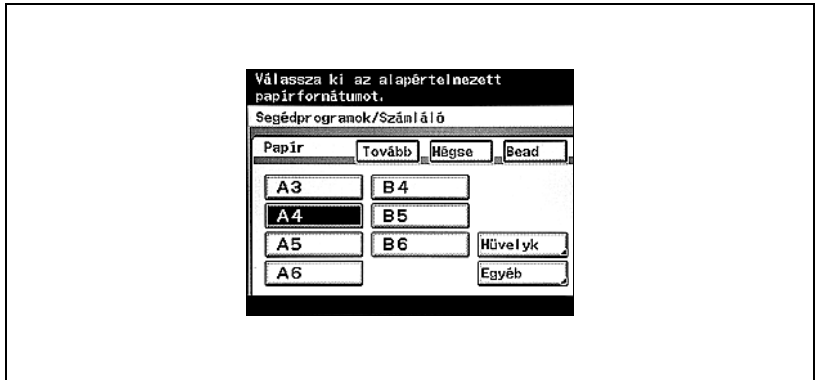

### Megjegyzés

[8K], [16K], [boríték DL] vagy [boríték Monarch] kiválasztása esetén, csak a papírformátum állítható be, még "boríték DL", "boríték Monarch" vagy "Levelezőlap" kiválasztása esetén is. Papírfajtaként nem állíthatja be a borítékot és a vastag papírt. Érintse meg az [Egyéb] gombot.

## Alapbeállítás – Tájolás

Beállíthatja a nyomtatott kép tájolását arra az esetre, ha nem került külön meghatározásra. (Alapértelmezett beállítás: Álló)

- A beállító képernyő előhívásához az Alapbeállítások képernyőn érintse meg a [Tájolás] gombot. A beállítás módosítása után érintse meg a [Bead] gombot.
- Álló: A képet függőleges helyzetben nyomtatja a papírra.
  - Fekvő: A képet vízszintes helyzetben nyomtatja a papírra.



## Alapbeállítás – Nyomtatási mód

Beállíthatja, hogy kerüljön-e kétoldalas nyomtatás végrehajtásra, ha nem került külön meghatározásra a nyomtatási mód. (Alapértelmezett beállítás: Szimplex)

- A beállító képernyő előhívásához az Alapbeállítások képernyőn érintse meg a [Nyomtatási mód] gombot. A beállítás módosítása után érintse meg a [Bead] gombot.
  - Duplex: Kétoldalas nyomtatás kerül végrehajtásra. Kiválaszthatja a kötési módot.
  - Szimplex: Egyoldalas nyomtatás kerül végrehajtásra.



## Alapbeállítás – Szettek száma

Meghatározhatja a példányszámot, amely használatba kerül amikor külön nem került meghatározásra. (Alapértelmezett beállítás: 1 szett)

- A beállító képernyő előhívásához az Alapbeállítások képernyőn érintse meg a [Szettek száma] gombot. A billentyűzet használatával írjon be egy értéket, majd érintse meg a [Bead] gombot.



### Bővebb információk

*A PPD illesztő esetén, a készüléken elvégzett beállítások az elsődlegesek, ha a készüléken, ha többszörös példányszám lett meghatározva a készüléken, az "Alapbeállítások – Szettek száma" beállításban.*



### Megjegyzés

*Nem adható meg a megengedett tartományon kívüli érték. Írjon be egy értéket a megengedett tartományon belül.*

*A beállítások módosításainak törléséhez, érintse meg a [Mégse] gombot.*

## Betű – Betűkészlet #

Meghatározhatja a betűkészletet, amely használatba kerül amikor egyik sem került meghatározásra. (Alapértelmezett beállítás: 0)

- A beállító képernyő előhívásához a Betűkészlet képernyőn érintse meg a [Betűkészlet #] gombot. A billentyűzet használatával írjon be egy értéket, majd érintse meg a [Bead] gombot.



### Megjegyzés

*Nem adható meg a megengedett tartományon kívüli érték. Írjon be egy értéket a megengedett tartományon belül.*

*A beállítások módosításainak törléséhez, érintse meg a [Mégse] gombot.*

## Betűkészlet lista

Sz.	Betűkészlet	Sz.	Betűkészlet
0	Courier	32	Arial Félkövére Dólt
1	CG Times	33	Times New Roman
2	CG Times Félkövére	34	Times New Roman Félkövére
3	CG Times Dólt	35	Times New Roman Dólt
4	CG Times Félkövére Dólt	36	Times New Roman Félkövére Dólt
5	CG Omega	37	Helvetica
6	CG Omega Félkövére	38	Helvetica Félkövére
7	CG Omega Dólt	39	Helvetica Ferde
8	CG Omega Félkövére Dólt	40	Helvetica Félkövére Ferde
9	Coronet	41	Helvetica Keskeny
10	Clarendon Condensed	42	Helvetica Keskeny Félkövére
11	Univers Medium	43	Helvetica Keskeny Ferde
12	Univers Félkövére	44	Helvetica Keskeny Félkövére Ferde
13	Univers Medium Dólt	45	Palatino Roman
14	Univers Félkövére Dólt	46	Palatino Félkövére
15	Univers Condensed Medium	47	Palatino Dólt
16	Univers Condensed Félkövére	48	Palatino Félkövére Dólt
17	Univers Condensed Medium Dólt	49	ITC Avant Garde Gothic Book
18	Univers Condensed Félkövére Dólt	50	ITC Avant Garde Gothic Demi
19	Antique Olive	51	ITC Avant Garde Gothic Book Ferde
20	Antique Olive Félkövére	52	ITC Avant Garde Gothic Demi Ferde
21	Antique Olive Dólt	53	ITC Bookman Light
22	Garamond Antiqua	54	ITC Bookman Demi
23	Garamond Halbfett	55	ITC Bookman Light Dólt
24	Garamond Kursiv	56	ITC Bookman Demi Dólt
25	Garamond Kursiv Halbfett	57	New Century Schoolbook Roman
26	Marigold	58	New Century Schoolbook Félkövére
27	Albertus Medium	59	New Century Schoolbook Dólt
28	Albertus Extra Félkövére	60	New Century Schoolbook Félkövére Dólt
29	Arial	61	Times Roman
30	Arial Félkövére	62	Times Félkövére
31	Arial Dólt	63	Times Dólt

Sz.	Betűkészlet	Sz.	Betűkészlet
64	Times Félkövér Dólt	73	Letter Gothic
65	ITC Zapf Chancery	74	Letter Gothic Félkövér
66	Szimbólum	75	Letter Gothic Dólt
67	SymbolPS	76	CourierPS
68	Wingdings	77	CourierPS Félkövér
69	ITC Zapf Dingbats	78	CourierPS Ferde
70	Courier Félkövér	79	CourierPS Félkövér Ferde
71	Courier Dólt	80	Sornyomtató
72	Courier Félkövér Dólt		

## Betű – Szimbólumkészlet

Meghatározhatja a szimbólumkészletet, amely használatba kerül amikor egyik sem került meghatározásra. (Észak-amerikai modellek alapértelmezett beállítása: 29, Egyéb modellek alapértelmezett beállítása: 19)

- A beállító képernyő előhívásához a Betűkészlet képernyőn érintse meg a [Szimbólumkészlet] gombot. A billentyűzet használatával írjon be egy értéket, majd érintse meg a [Bead] gombot.

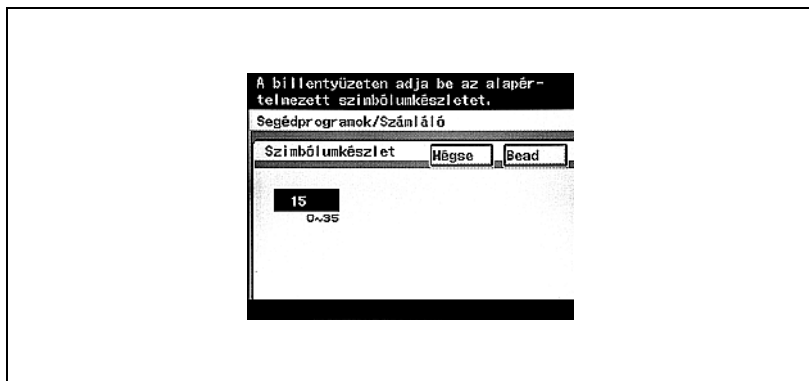

### Megjegyzés

*Nem adható meg a megengedett tartományon kívüli érték. Írjon be egy értéket a megengedett tartományon belül.*

*A beállítások módosításainak törléséhez, érintse meg a [Mégse] gombot.*

**Szimbólumkészlet lista**

Sz.	Szimbólumkészlet	Sz.	Szimbólumkészlet
0	Asztali	18	PC-775
1	ISO 4: Egyesült Királyság	19	PC-8, 437-es kódlap
2	ISO 6: Ascii	20	PC-850 Többnyelvű
3	ISO11: Svéd	21	PC-852 Latin 2
4	ISO15: Olasz	22	PC-858 Többnyelvű
5	ISO17: Spanyol	23	PC-8 Török
6	ISO21: Német	24	PC-8 Dán/Norvég
7	ISO60: Dán/Norvég	25	PC-1004
8	ISO69: Francia	26	PI betűkészlet
9	ISO 8859/1 Latin 1	27	PS Math
10	ISO 8859/2 Latin 2	28	PS Szöveg
11	ISO 8859/9 Latin 5	29	Roman-8
12	ISO 8859/10 Latin 6	30	Windows 3.0 Latin 1
13	ISO 8859/15 Latin 9	31	Windows Balti
14	Legal	32	Windows 3.1 Latin 1
15	Math-8	33	Windows 3.1 Latin 2
16	MC szöveg	34	Windows 3.1 Latin 5
17	Microsoft Publishing	35	PC-866

## Betű – Sorok száma

Meghatározhatja a sorok oldalankénti számát, amely használatba kerül amikor külön nem került meghatározásra. (Észak-amerikai modellek alapértelmezett beállítása: 60 sor, Egyéb modellek alapértelmezett beállítása: 64 sor)

- A beállító képernyő előhívásához a Betűkészlet képernyőn érintse meg a [Sorok száma] gombot. A billentyűzet használatával írjon be egy értéket, majd érintse meg a [Bead] gombot.



### Megjegyzés

*Nem adható meg a megengedett tartományon kívüli érték. Írjon be egy értéket a megengedett tartományon belül.*

*A beállítások módosításainak törléséhez, érintse meg a [Mégse] gombot.*

## Betű – Betűméret

Meghatározhatja a betűméretet, amely használatba kerül amikor egyik sem került meghatározásra. (Alapértelmezett beállítás: Skálázható betű - 12,00 pont, Bittérképes betű - 10,00 pitch)

- A beállító képernyő előhívásához a Betűkészlet képernyőn érintse meg a [Betűméret] gombot. Érintse meg a betűkészlet típusa gombot, a billentyűzet használatával írja be az értéket, majd érintse meg a [Bead] gombot.
  - Skálázható betű: Meghatározza a skálázható betűk méretét pontokban.
  - Bittérképes betű: Meghatározza bittérképes betű méretét pitch-ben.

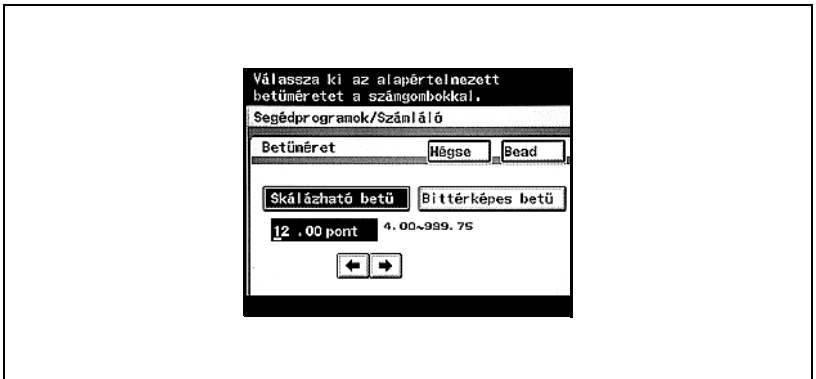

### Megjegyzés

*Nem adható meg a megengedett tartományon kívüli érték. Írjon be egy értéket a megengedett tartományon belül.*

*A beállítások módosításainak törléséhez, érintse meg a [Mégse] gombot.*

## Betű – CR/LF térképezés

Beállíthatja a vezérlőkódok helyettesítésének módját, a tesztadatok nyomtatásánál. (Alapértelmezett beállítás: KI)

- A beállító képernyő előhívásához a Betűkészlet képernyőn érintse meg a [CR/LF térképezés] gombot. A beállítás módosítása után érintse meg a [Bead] gombot.
- KI: Nem végez helyettesítést.
  - Mód 1: CR-LF helyett CR.
  - Mód 2: CR-LF helyett LF. CR-FF helyett FF.
  - Mód 3: CR-LF helyett CR-LF.  
CR-FF helyett FF.



## PDL beállítás

Elvégezheti a PDL (Printer Description Language: Nyomtató leíró nyelv) beállítását. (Alapértelmezett beállítás: Auto beáll.)

- A beállítás módosítása után érintse meg a [Bead] gombot.
- Auto: Automatikus váltás a PCL és a PostScript között.
  - PCL: Csak a PCL használata.
  - PostScript: Csak a PostScript használata.



### Bővebb információk

A PDL beállítás képernyő előhívásának részletes ismertetését, lásd "Nyomtató beállítások" a(z) 11-3 oldalon.

## Tesztnyomatás

A következő négy típusú jelentés kiadása lehetséges.

A Tesztnyomatás képernyő előhívásának részletes ismertetését, lásd “Nyomtató beállítások” a(z) 11-3 oldalon.

- Érintse meg a kívánt beállítás gombját.
- Feladatrészletek ellenőrzése: Kinyomtatja a készülék beállítási tartalmazó listát.
  - PCL demóoldal: Kinyomtat egy tesztoldalt.
  - PCL betűlista: Kinyomtatja a PCL betűlistát.
  - PS betűlista: Kinyomtatja a PS betűlistát.

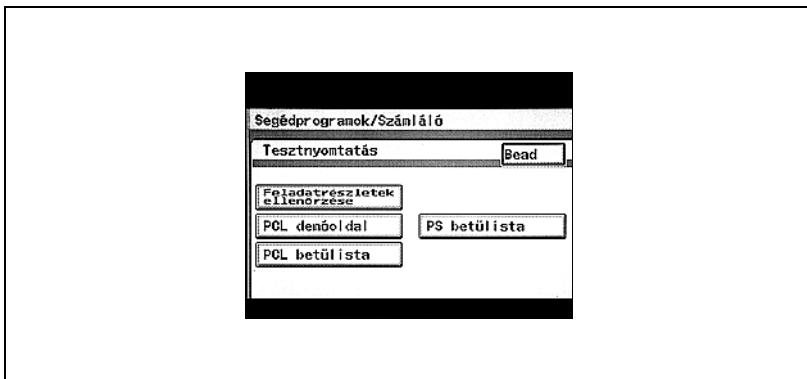

## 11.2 Felügyeleti beállítások

Néhány nyomtató funkció beállítását csak a felügyelő jogosult módosítani.

### A Felügyelet képernyő megjelenítése

- 1 Nyomja meg a [Kieg./Számlálók] gombot.



- 2 Érintse meg a [Felügyelet] gombot.

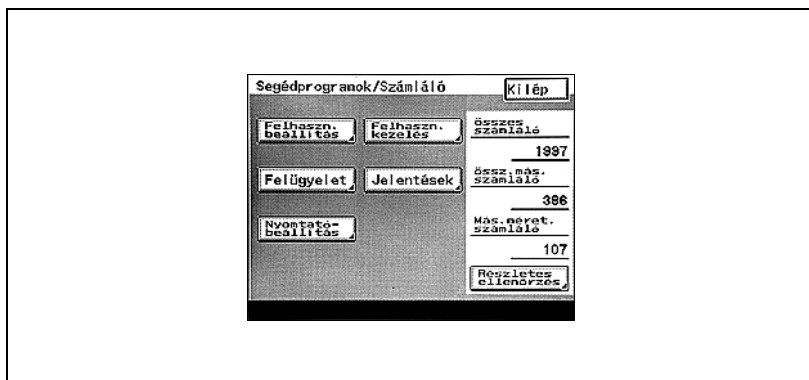

- 3 A billentyűzet használatával írja be a jelszót, majd érintse meg a [Bead] gombot.



- 4 Érintse meg a [Felügyelet 2] gombot.

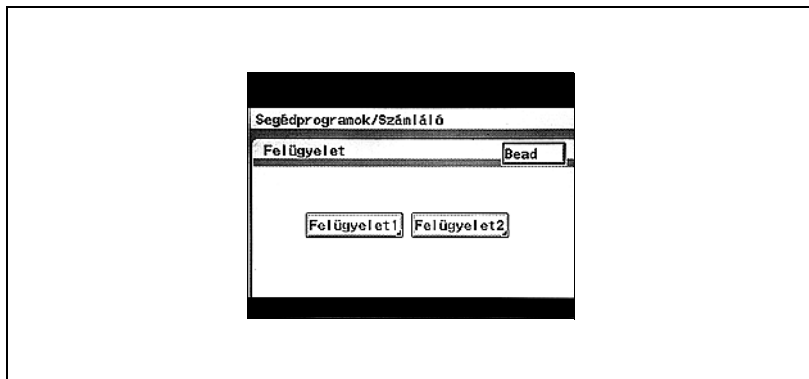

- 5 Érintse meg a [Nyomtatási beállítások] gombot.

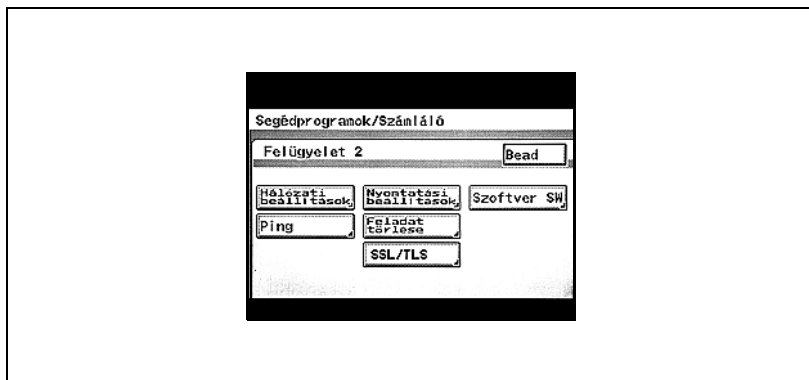

- 6 Végezze el a következő beállításokat.

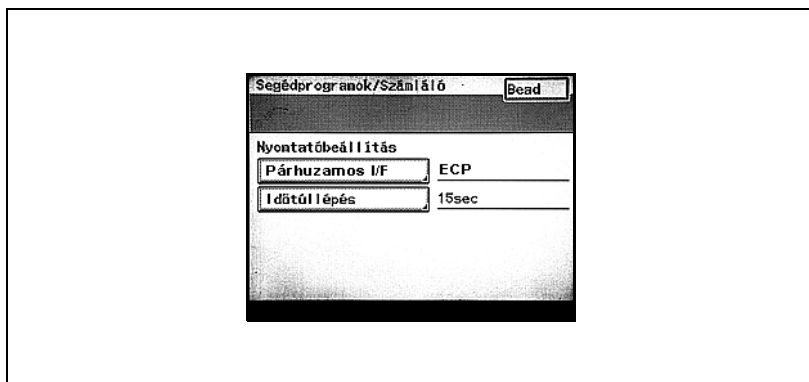

### Megjegyzés

A nyomtató beállítás befejezéséhez, érintse meg a [Bead] gombot, amíg megjelenik a Másolás, Fax, Szkennelés vagy Fiók mód képernyője.

## Nyomtatási beállítások



### Bővebb információk

A Nyomtatóbeállítás képernyő előhívásának részletes ismertetését, lásd "Felügyeleti beállítások" a(z) 11-25 oldalon.

### Párhuzamos I/F

Beállíthatja az opciós párhuzamos interfész használatának módját.  
(Alapértelmezett beállítás: ECP)

- A beállítás módosítása után érintse meg a [Bead] gombot.
- Kompatibilis: A Nibble és az ECP módnak is megfelel.
  - Nibble: Csak Nibble mód.
  - ECP: Csak ECP mód.

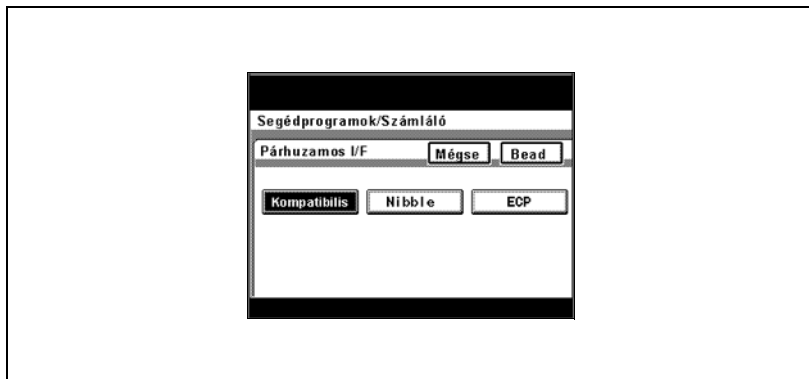

## Időtúllépés

Beállíthatja az időtartamot amely túllépése esetén a kommunikáció időtúllépési hibát jelez. (Alapértelmezett beállítás: 300 mp.)

- A billentyűzet használatával írjon be egy értéket, majd érintse meg a [Bead] gombot.



### Megjegyzés

*Az itt beállított időhatár engedélyezi a párhuzamos, az USB vagy a hálózati illesztőt.*

*Nem adható meg a megengedett tartományon kívüli érték. Írjon be egy értéket a megengedett tartományon belül.*

*A beállítások módosításainak törléséhez, érintse meg a [Mégse] gombot.*

## Az IP-cím beállítása

Ha ezt a készüléket hálózati nyomtatóként használja, egy IP-címet kell hozzárendelni.



### Bővebb információk

*A készülék IP-címének beállítását, lásd "A készülék IP-címének beállítása" a(z) 4-8 oldalon.*

## Kerettípus

NetWare rendszerhez történő csatlakozás esetén, be kell állítani a hálózati környezetnek megfelelő kerettípust.

- 1 A készülék kezelőpaneljén nyomja meg a [Kiegészítők/Számlálók] gombot, érintse meg a [Felügyelet] gombot, majd írja be a felügyeleti jelszót.
- 2 Érintse meg a [Felügyelet 2] gombot.
- 3 Érintse meg a [Hálózat beállítása] gombot.
- 4 Érintse meg a [Kerettípus] gombot.
- 5 A beállítás módosítása után érintse meg a [Bead] gombot.

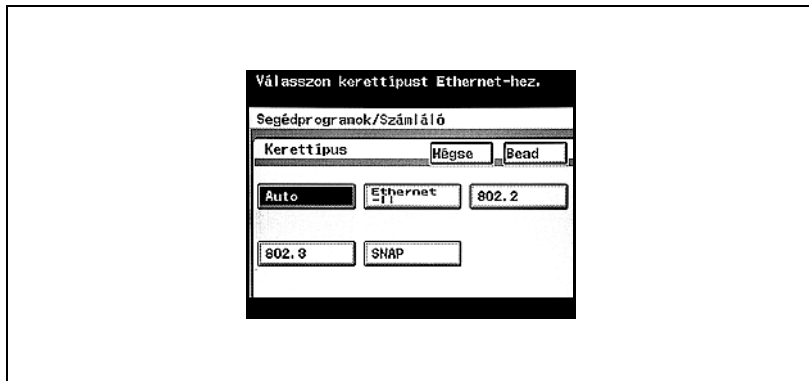

## Számláló

Ellenőrizhető a nyomtatott oldalak száma.

- 1 A készülék kezelőpaneljén nyomja meg a [Kieg./Számológó] gombot.
- 2 A képernyő jobb alsó sarkában érintse meg a [Részletek ellenőrzése] gombot.
- 3 Az egyes számlálók ellenőrzése után érintse meg a [Kilép] gombot.

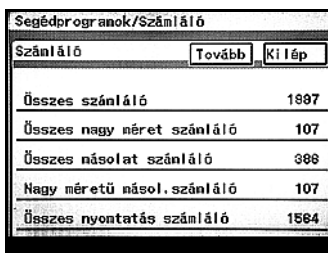

Segédprogramok/Számláló	
Számláló	
Összes számláló	1897
Összes nagy méret számláló	107
Összes másolat számláló	398
Nagy méretű másol. számláló	107
Összes nyomtatás számláló	1584

## 11.3 A funkciók állapotbeállításainak meghatározása (szoftverkapcsolók)

A szoftverkapcsolók számértékeinek meghatározásával (mód, bit, HEX) a gép működési feltételeinek megfelelően, módosítható az egyes funkciók állapota.



### Emlékeztető

*Ne módosítson olyan módokat vagy biteket, amelyek nem kerültek említésre ebben az útmutatóban.*

### Szoftverkapcsoló

Elem	Leírás
Mód	A beállítást jelző háromjegyű szám. A billentyűzeten írja be az értéket.
Bit	Egy nyolcjegyű szám amely meghatározza a mód állapotát. Az állapotot egy-egy bináris számjegy (1 vagy 0) meghatározásával állíthatja be, a 0-7 számjegyek mindegyikén.
HEX	Az egyes funkciók állapota hexadecimális számjegyek (0-9, A-F) kombinációjával kerül kijelzésre. Ha a Bit választás "00110000", a HEX választás "30" formában jelenik meg. A mód állapota Bit választásként vagy HEX választásként adható meg.

Az alábbiakban a Bit választás (bináris számok) és a HEX választás (hexadecimális számok) példái láthatók.

Decimális szám	Bit választás (bináris szám)	HEX választás (hexadecimális szám)
0	0000 0000	00
1	0000 0001	01
2	0000 0010	02
3	0000 0011	03
4	0000 0100	04
5	0000 0101	05
6	0000 0110	06
7	0000 0111	07
8	0000 1000	08
9	0000 1001	09
10	0000 1010	0A
11	0000 1011	0B

Decimális szám	Bit választás (bináris szám)	HEX választás (hexadecimális szám)
12	0000 1100	0C
13	0000 1101	0D
14	0000 1110	0E
15	0000 1111	0F
16	0001 0000	10
17	0001 0001	11
18	0001 0010	12
19	0001 0011	13
20	0001 0100	14
.	.	.
.	.	.
.	.	.
252	1111 1100	FC
253	1111 1101	FD
254	1111 1110	FE
255	1111 1111	FF

## A szoftverkapcsolók módosítása

- 1 Lépjen be a felügyelet módba, majd érintse meg a [Felügyelet 2] gombot.
  - A Felügyelet 2 képernyő előhívásának részletes ismertetését, lásd "Felügyeleti beállítások" a(z) 11-25 oldalon.  
Megjelenik a Kiinduló beállítások képernyő.
- 2 Érintse meg a [Szoftver SW] gombot.

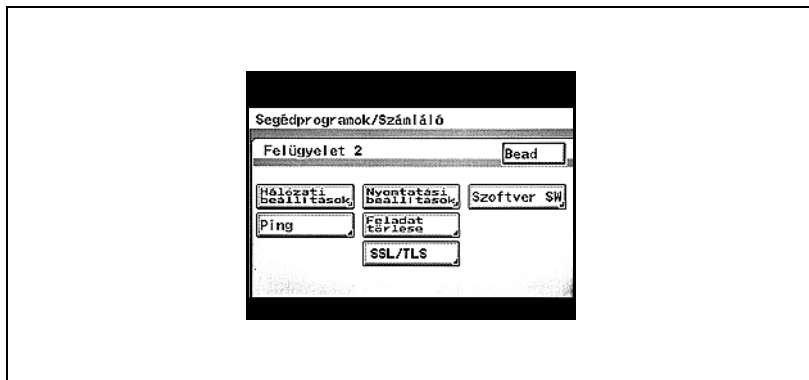

- 3 Érintse meg a [Módváltás] gombot, majd a billentyűzeten írja be a módszámot.

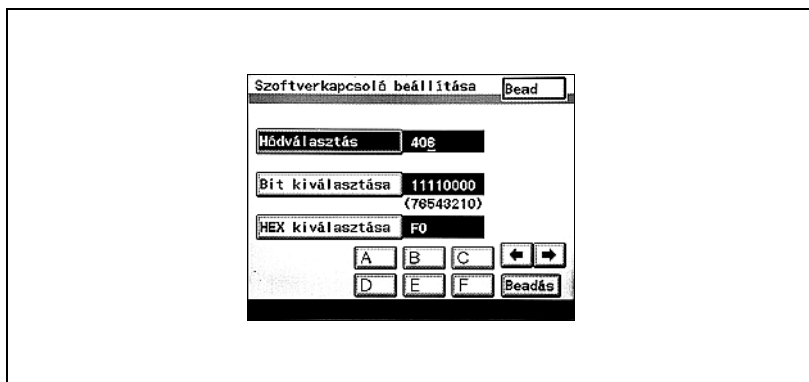

- 4 Érintse meg vagy a [Bit kiválasztása] vagy a [HEX kiválasztása] gombot, majd adja meg a beállítást.
- A Bit választás megadásához érintse meg a [Bit kiválasztása] gombot, a [◀] vagy [▶] megérintésével vigye a kurzort a módosítani kívánt bitre, a billentyűzetten írja be a kívánt értéket, majd érintse meg a [Beadás] gombot a képernyő jobb alsó sarkában.

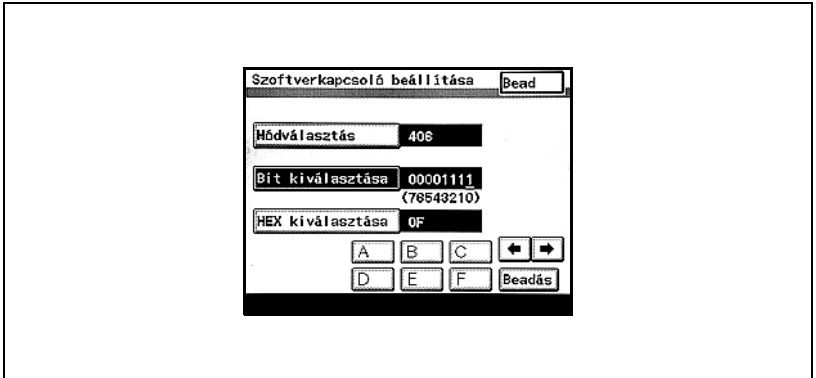

- A HEX választás megadásához, érintse meg a [HEX kiválasztása] gombot, a billentyűzet használatával, valamint az [A] - [F] gombok megérintésével írja be az értéket, majd érintse meg a [Beadás] gombot a képernyő jobb alsó sarkában.

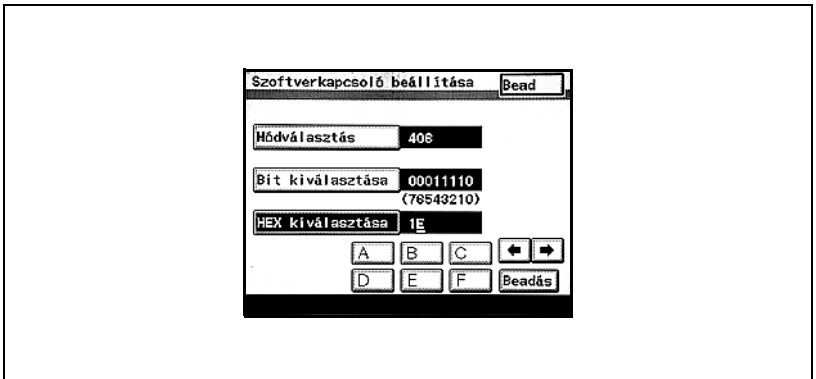

- 5 Egy másik mód beállításának módosításához, ismételje meg a 3. és a 4. lépést.
- 6 Érintse meg a [Bead] gombot a képernyő jobb felső sarkában, amíg megjelenik az első képernyő.

## A felügyeleti kód érvényes tartományának meghatározása (mód 368)

Adja meg a felügyeleti kód (a felügyelő jelszava) érvényes tartományát.

Beállítás a készülék beszerzése idején

Bitek	7 6 5 4 3 2 1 0
Beállítás	1 1 0 0 0 0 1 0 (HEX: C2)

A beállítás megadása

A szürke cellák a készülék beszerzésekor érvényes beállítást tartalmaznak. A jobb szélső oszlopban hivatkozást találhat az egyes funkciókat ismertető oldalakra.

Bitek	Leírás	Beállítás	Leírás	Lásd
7	-----	1	*Ne módosítsa ezt a bitet.	-----
6	Megadja a felügyeleti kód (a felügyelő jelszava) érvényes tartományát.	0	A felügyeleti jelszó a PageScope Web Connection program felügyeleti módjába lépéshez szükséges. (A Felügyeleti jelszó nem szükséges, ha a készülék kezelőpaneljén lép be a Felügyeleti módba.)	-----
		1	A Felügyeleti jelszó akkor szükséges, ha a PageScope Web Connection programmal és a készülék kezelőpaneljén lép be a Felügyeleti módba.	
5, 4, 3, 2, 0, 1	-----	000010	*Ne módosítsa ezeket a biteket.	-----

## A bementi tálcá vagy az alapértelmezett papír beállítás, a CR/LF helyettesítési mód, valamint a feladatok hitelesítés nélküli nyomtatásának meghatározása (mód 452)

Határozza meg, hogy egy adott bemeneti tálcát használ vagy a papírbeállítás alapján választ. Ezenfelül állítsa be a CR/LF helyettesítésének módját, illetve a hitelesítés nélküli nyomtatást a számlakövetés alkalmazása esetén.

Beállítás a készülék beszerzése idején

Bitek	7 6 5 4 3 2 1 0
Beállítás	0 0 0 0 0 0 0 0 (HEX: 00)

### A beállítás megadása

A szürke cellák a készülék beszerzésekor érvényes beállítást tartalmazzák. A jobb szélső oszlopban hivatkozást találhat az egyes funkciókat ismertető oldalakra.

Bitek	Leírás	Beállítás	Leírás	Lásd
7	-----	0	*Ne módosítsa ezt a bitet.	-----
6	Meghatározza, hogy egy adott bemeneti tálcát használ vagy a papírbeállítás alapján választ.	0	Az alapértelmezett papírt tartalmazó tálcá kerül kiválasztásra.	-----
		1	A bemeneti tálcá beállított.	
5, 4	Meghatározza a CR/LF helyettesítés módszerét.	00	CR=CR, LF=LF, FF=FF	o. 11-22
		01	CRÆCRLF, LF=LF, FF=FF	
		10	CR=CR, LFÆCRLF, FFÆCRFF	
		11	CRÆCRLF, LFÆCRLF, FFÆCRLF	
3, 2, 1	-----	000	*Ne módosítsa ezeket a biteket.	-----
0	Meghatározza, hogy letiltja-e vagy sem egy feladat nyomtatását hitelesítés nélkül.	0	Tiltott	o. 11-98
		1	Nem tiltott	

## 11.4 A PageScope Web Connection használata

A PageScope Web Connection egy eszközzel segédprogram, amelyet a nyomtatásvezérlőbe beépített HTTP szerver támogat.

Egy Web böngészőt használva a hálózathoz csatlakozó számítógépen, a készülék beállítását elvégezheti a PageScope Web Connection használatával.

### Üzemeltetési környezet

Elem	Üzemeltetési környezet
Hálózat	Ethernet TCP/IP
Számítógépes alkalmazás	<p>Web böngésző: Windows 98 SE, Windows Me vagy Windows NT 4.0 Microsoft Internet Explorer 4 vagy újabb Netscape Navigator 4.73 vagy 7.0</p> <p>Windows 2000 Microsoft Internet Explorer 5 vagy újabb Netscape Navigator 7.0</p> <p>Windows XP Microsoft Internet Explorer 6 vagy újabb Netscape Navigator 7.0</p> <p>Microsoft Internet Explorer 5.5 használata esetén, a Service Pack 1 vagy újabb használata szükséges.</p>

## Belépés a PageScope Web Connection programba

A PageScope Web Connection közvetlenül egy böngészőprogramon keresztül érhető el.

- 1 Indítsa el a böngészőt.
- 2 A Cím mezőbe, írja be a készülék IP-címét, ahogy az alábbiakban látható, majd nyomja meg az [Enter] billentyűt.
  - `http://<A_készülék_IP_címe>/`  
Például, ha a készülék IP-címe 192.168.1.20  
`http://192.168.1.20/`



### Bővebb információk

*Az SSL/TLS engedélyezése esetén az URL-t az alábbi formában kell beadni.*

*`https://<A_készülék_IP-címe>/`*

*A készülék IP-címének beállítását, lásd "A készülék IP-címének beállítása" a(z) 4-8 oldalon.*

## Felhasználó hitelesítés használata esetén

Ha felhasználó hitelesítést vagy külső szerveren végzett hitelesítést alkalmaz, az alábbi képernyő jelenik meg. Írja be a felhasználónevet és a jelszót, majd kattintson a [Log-in] gombra.

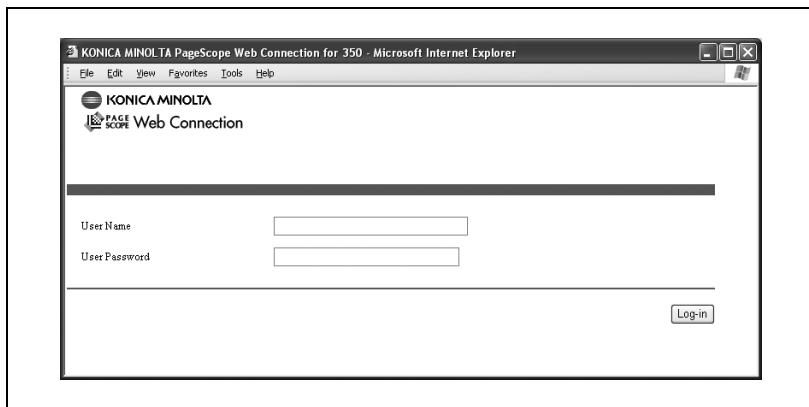

### **Megjegyzés**

*A felhasználó hitelesítés részletes ismertetését, lásd a Kezelési útmutató [Másolási funkciók] részében.*

*A felhasználó nevét és jelszavát kérje a hálózat rendszergazdájától.*

## Az oldal szerkezete

A PageScope Web Connection programba történő belépés után közvetlenül megjelenő oldal a Felhasználói mód oldala. Ez az oldal valamennyi felhasználó számára megjelenik.



### Megjegyzés

*A felületesi jelszót beírva és a [Log-in] gombra kattintva, megjelenítheti a Felügyeleti mód képernyőjét. Részletesen, lásd "Belépés Felügyeleti módba" a(z) 11-43 oldalon.*

A PageScope Web Connection oldal szerkezete az alábbi ábrán látható.

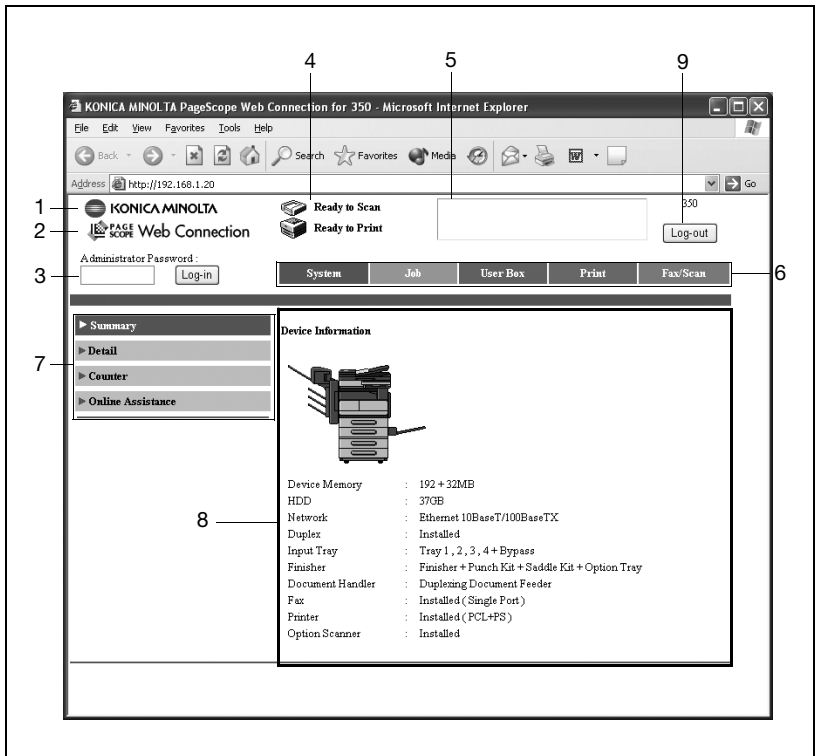

Sz.	Elem	Leírás
1	KONICA MINOLTA logó	A logóra kattintva a Konica Minolta weboldalára lép a következő URL alatt. http://konicaminolta.com
2	PageScope Web Connection logó	A PageScope Web Connection logóra kattintva megjeleníti a verzió-információt.
3	Belépési gomb a Felügyeleti módba	Kattintson ide a belépéshez a Felügyeleti módba.
4	Állapotkijelző	Ikonok használatával megjeleníti a készülék nyomtató és szkennер szakaszainak állapotát. Az adatokat a böngészőprogram [Renew (Frissítés)] gombjára kattintva frissítheti.
5	Üzenetkijelző	Ha a készülékben egy hiba keletkezett, a hiba/probléma állapota és egyéb információk jelennek meg. Az adatokat a böngészőprogram [Renew (Frissítés)] gombjára kattintva frissítheti.
6	Fül	A PageScope Web Connection segítségével vezérelhető kategóriákat tartalmazza. Felhasználói módban az alábbi fülök jelennek meg. <ul style="list-style-type: none"> <li>• System (Rendszer)</li> <li>• Job (Feladat)</li> <li>• User Box (Felhasználói fiók)</li> <li>• Print (Nyomtatás)</li> <li>• Fax/Scan (Fax/Szkennelés)</li> </ul>
7	Menük	A kiválasztott fülhöz tartozó információk felsorolása. A megjelenő menük a kiválasztott fültől függően különbözőek.
8	Információk és beállítások kijelzője	A menüből kiválasztott tétel részletei kerülnek kijelzésre.
9	Felhasználó hitelesítés kilépés gomb	Akkor jelenik meg, ha a belépés felhasználó hitelesítéssel történt. Kattintson ide a kilépéshez a felhasználó hitelesítéséből.



### Megjegyzés

*A User Box (Felhasználói fiók) fül csak az opciós merevlemez felszerelése esetén jeleníthető meg.*

*A Fax/Scan (Faxolás/Szkennelés) fül az opciós faxkészlet felszerelése esetén jelenik meg. Ha nem került felszerelésre a faxkészlet, a Scan (Szkennelés) fül jelenik meg.*

## Belépés Felügyeleti módba

Átválthat Felhasználói módból a Felügyeleti módba. A rendszer, illetve a hálózat beállításához Felügyeleti módba kell belépnie.

- 1 Az “Admin Password” mezőbe írja be a készülék felügyeleti jelszavát, majd kattintson a [Log-in] gombra.

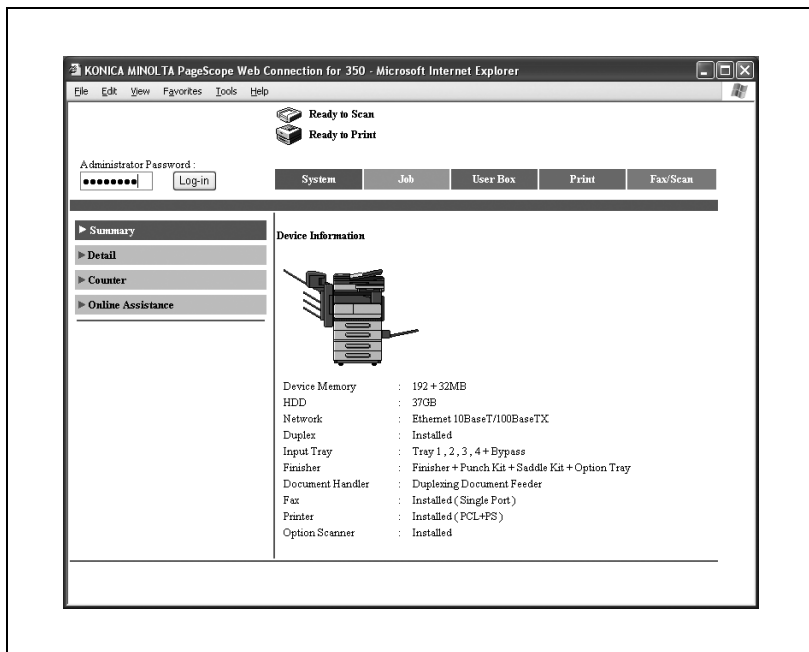

Megjelenik a Felügyeleti mód oldala.

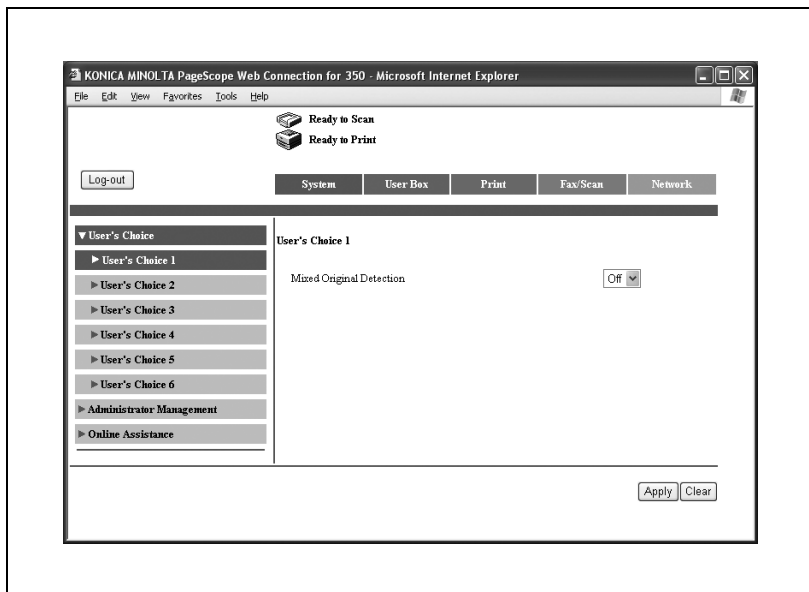

A Felhasználói módba való visszatéréshez, kattintson a [Log-out] gombra.



### Emlékeztető

*Amikor belépett a Felügyeleti módba, a készülék kezelőpanelje zárolásra kerül és nem használható.*

*A készülék állapotától függően előfordulhat, hogy nem lehet belépni a Felügyeleti módba.*

*Felügyeleti módban, ha 10 percig nem végez egy műveletet sem, a rendszer időtűllépés miatt automatikusan kijelentkezik a Felügyeleti módból.*

## Web böngésző gyorsítótár

Előfordulhat, hogy a legfrissebb információk nem jelennek meg a PageScope Web Connection lapon, mivel a böngésző tárolta a lap korábbi verzióit. Ezenfelül a gyorsítótár használata gondot okozhat.

A PageScope Web Connection használata esetén, tiltsa le a böngészőprogram gyorsítótárának használatát.



### Bővebb információk

*A menük és parancsok a böngészőprogram verziójától függően eltérő lehetnek. Részletesen, lásd a böngészőprogram súgójában.*

*Ha a segédprogram használatban engedélyezett gyorsítótárral és a Felügyeleti mód időtúllépést jelzett, az időtúllépés akkor is megjelenhet, amikor ismét belép a segédprogramba. Ezenfelül mivel a készülék kezelőpanelje zárolt marad és nem használható, újra kell indítani a készüléket (ki-, majd ismét bekapcsolni a főkapcsolót). Hogy elkerülje ezt a problémát, tiltsa le a gyorsítótár használatát.*

## Internet Explorer

- 1 A “Eszközök” menüben, kattintson az “Internetbeállítások” menüpontra.
- 2 A Általános fülön, kattintson a [Beállítások] gombra a “Ideiglenesen letöltött fájlok” alatt.
- 3 Válassza ki az “A lap minden megtekintésekor” lehetőséget, majd kattintson az [OK] gombra.

## Netscape

- 1 Az “Szerkesztés” menüben, kattintson a “Beállítások” menüpontra.
- 2 A “Kategória” mezőben, kattintson az “Speciális” gombra, majd a “Gyorsítótár” elemre.
- 3 A “A tárolt oldal összehasonlítása a hálózaton lévővel”, válassza ki az “Az oldal minden látogatásakor” lehetőséget.

## Felhasználói mód

A Felhasználói mód a készülék felhasználói szintű kezeléséhez és ellenőrzéséhez biztosít funkciókat. Öt fül közül választhat (System, Job, User Box, Print és Scan/Fax).



### Megjegyzés

*A User Box fül csak az opciós merevlemez felszerelése esetén jeleníthető meg.*

*A Fax/Scan fül az opciós faxkészlet felszerelése esetén jelenik meg. Ha nem került felszerelésre a faxkészlet, a Scan fül jelenik meg.*

*Ebben az útmutatóban a nyomtatáshoz kapcsolódó funkciók kerülnek ismertetésre. A készülék fiók és szkennelési funkcióival kapcsolatban, lásd a Kezelési útmutató [Fiók funkciók] és [Hálózati szkennelési műveletek] részeit.*

## System fül

A System fülön a készülék konfigurációjával kapcsolatos információk és beállítások jelennek meg.

## System fül – Summary

A System fülön, kattintson a “Summary” menüpontra. Ezenfelül ez a kezdőoldal jelenik meg, amikor a böngészővel belép a `http://<A_készülék_IP-címe>/` lapra.

A Summary lapon a rendszer pillanatnyi konfigurációja és állapota látható.

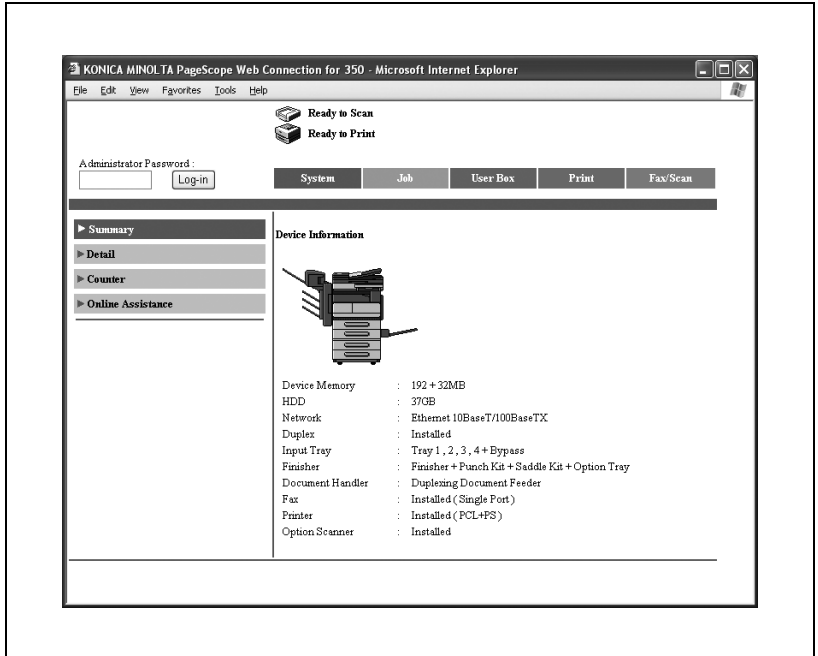

Elem	Leírás
Device Information	Ezen a területen ábrák és szövegek jelzik a készülékre felszerelt opciók konfigurációját.

## System fül – Detail – Paper Tray

A System fülön, kattintson a “Detail” menüpontra, majd a megjelenő almenüben kattintson a “Paper Tray” menüpontra.

Ellenőrizheti a készülék papírtálcáinak állapotát.

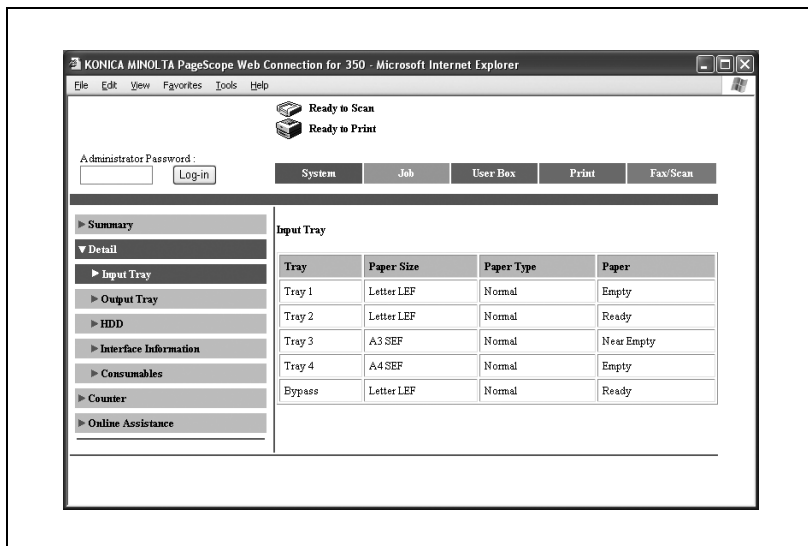

Elem	Leírás
Tray	Megjeleníti az egyes elemek információit.
Paper Size	
Paper Type	
Paper	

## System fül – Detail – OutputTray

A System fülön, kattintson a “Detail” menüpontra, majd a megjelenő almenüben kattintson az “Output Tray” menüpontra.

Ellenőrizheti a készülék kimeneti tálcáinak állapotát.

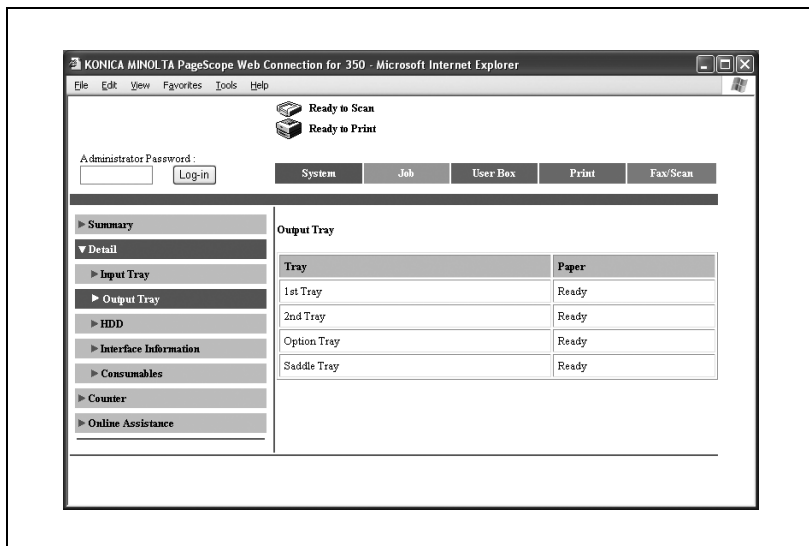

Elem	Leírás
Output Tray	Megjeleníti az egyes felszerelt tálcák nevét és állapotát.

## System fül – Detail – HDD

A System fülön, kattintson a “Detail” menüpontra, majd a megjelenő almenüben kattintson a “HDD” menüpontra.

Ellenőrizheti a készülék merevlemezének állapotát.

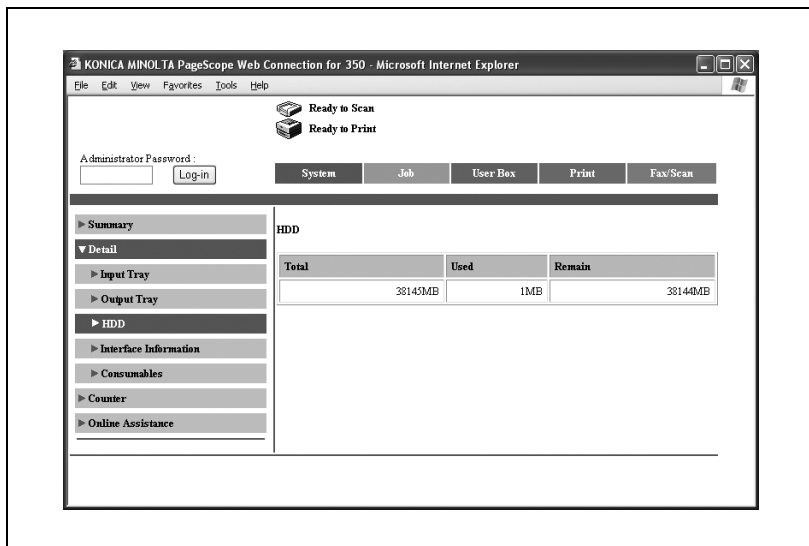

Elem	Leírás
Total	A felszerelt merevlemez teljes méretét mutatja.
Used	A merevlemezen felhasznált területet mutatja.
Remain	A merevlemez szabad területét mutatja.



### Megjegyzés

*A “HDD” csak az opciós merevlemez felszerelése esetén jelenik meg.*

## System fül – Detail – Interface Information

A System fülön, kattintson a “Detail” menüpontra, majd a megjelenő almenüben kattintson az “Interface Information” menüpontra.

Ellenőrizheti a készülék illesztőinek információit.

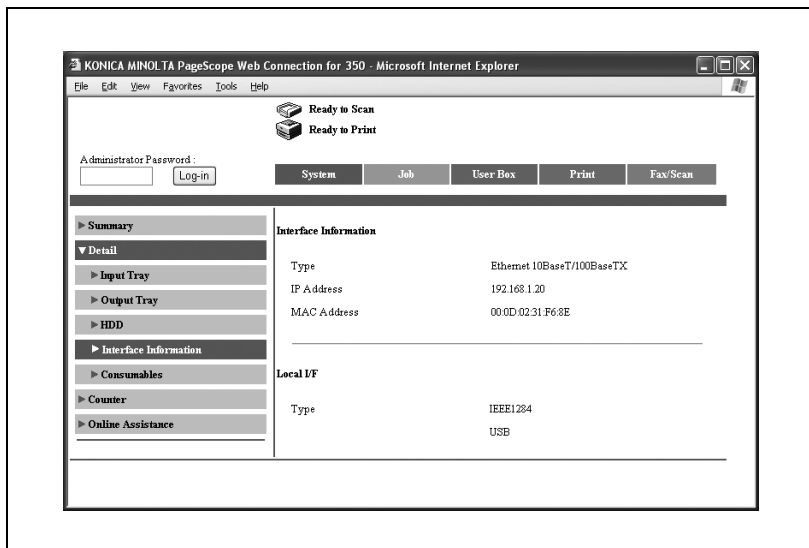

Elem	Leírás
Interface Information	A hálózati információkat mutatja.
Local I/F	A helyi illesztő információit mutatja.

## System fül – Detail – Consumables

A System fülön, kattintson a “Detail” menüpontra, majd a megjelenő almenüben kattintson a “Consumables” menüpontra.

Ellenőrizheti a készülék segédanyagainak információit.

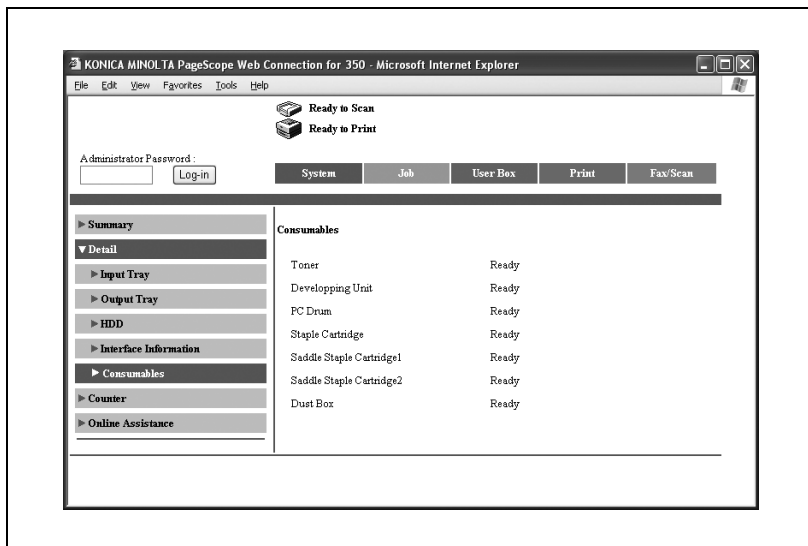

Elem	Leírás
Toner	Megjeleníti az egyes elemek információit.
Developing Unit	
PC Drum	
Staple Cartridge	
Saddle Staple Cartridge 1	
Saddle Staple Cartridge 2	
Dust Box	



### Megjegyzés

*Előfordulhat, hogy az állapot nem jelenik meg megfelelően, ha az adott segédanyag nincs felszerelve.*

*A “Staple Cartridge”, “Saddle Staple Cartridge 1”, “Saddle Staple Cartridge 2” és “Dust Box” elemek csak a felszerelt opciók másolatkezelőktől függően jelennek meg.*

## System fül – Counter

Kattintson a System fülre, majd a menüben kattintson a “Counter” menüpontra.

Ellenőrizheti a készülék által vezetett számlálók információit.

The screenshot shows the 'System' tab selected in the navigation menu. The 'Counter' section is expanded, showing the following data:

Counter	
Total	3188
Total Duplex	59
No. of Originals	4381
No. of Sets	2813

Below the Counter section, there are three more data tables:

Copy/PC Print		
	Total	Large Size
Copy	496	13
Printer	2282	0

Scanner/Fax		
	Total	Large Size
Print	410	1
Scans	769	7
No. of FAX TX	14	
No. of FAX RX	29	

Paper Total Counter	
11*17	0
Legal	0
Letter	73
5.5*8.5	0
Executive	0

Elem	Leírás
Counter	A kimeneti számláló összesítő értékeit mutatja (másolatot, nyomtatásokat, szkenneléseket és faxok).
Copy/PC Print	Az egyes számlálókat mutatja.
Scanner/Fax	
Paper Total Counter	A kimeneti számlálók értékeit mutatja az egyes papírformátumok szerint.



### Megjegyzés

A “Fax” csak az opciós faxkészlet felszerelése esetén jelenik meg.

## System fül – Online Assistance

Kattintson a System fülre, majd a menüben kattintson az “Online Assistance” menüpontra.

Ellenőrizheti a termékkel kapcsolatos támogatási információkat.

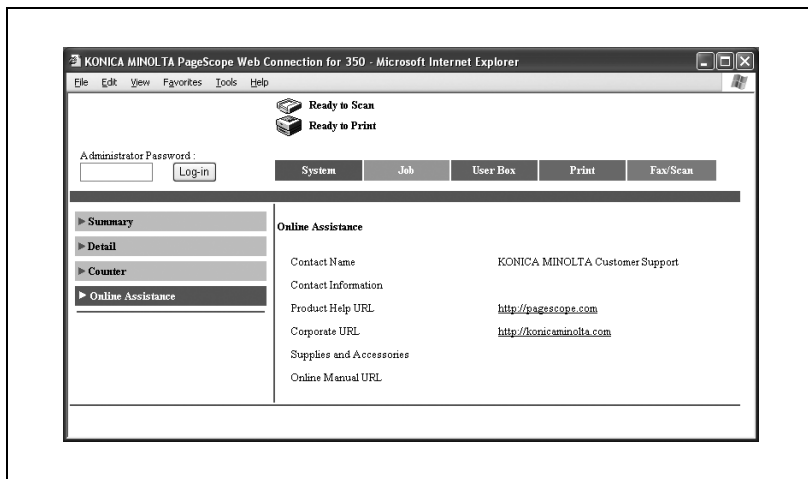

Elem	Leírás
Contact Name	Megjeleníti az egyes elemek információit.
Contact Information	
Product Help URL	
Corporate URL	
Supplies and Accessories	
Online Manual URL	

## Job fül

A Job (Feladat) fülön ellenőrizhető a készülék által kezelt feladatokat.

### Job fül – Job List

Kattintson a Job fülre, a menüben kattintson a “Job List” menüpontra, majd válassza ki az egyes funkciókat (nyomtatási műveleteket).

Ellenőrizheti a kinyomtatott, a nyomtatás alatt lévő és a nyomtatásra várakozó feladatokat.

Egy példa a Print oldalra

Job Number	Time Stored	User/Account	Document Name	No. of Pages	Job Status
13	5/27 15:06	user01	Test Page	1	Proof Print Waiting
12	5/27 15:06	user01		1	Secure Print Waiting

Elem	Leírás
Print	A nyomtatási feladatok listáját és az egyes feladatok részleteit mutatja.
TX	A fax és szkennelés küldés feladatok listáját és az egyes feladatok részleteit mutatja.
RX	A fax fogadási feladatok listáját és az egyes feladatok részleteit mutatja.



### Megjegyzés

*A Job Number mezőben a feladat várakozási sorba helyezésénél hozzárendelt szám jelenik meg.*

## Print fül

Ellenőrizheti a nyomtató alapértelmezett beállításait és különléle tesztnyomatásokat végezhet.

### Print fül – Default Settings

Kattintson a Print fülre, a menüben kattintson a “Default Settings” menüpontra, majd válassza ki az egyes beállítási csoportokat (általános és PCL).

Ha egy nyomtatási feladat meghatározott beállítások nélkül került kiküldésre, a nyomtatás az itt megjelenő beállításokkal kerül végrehajtásra.

Egy példa a General Settings lapra

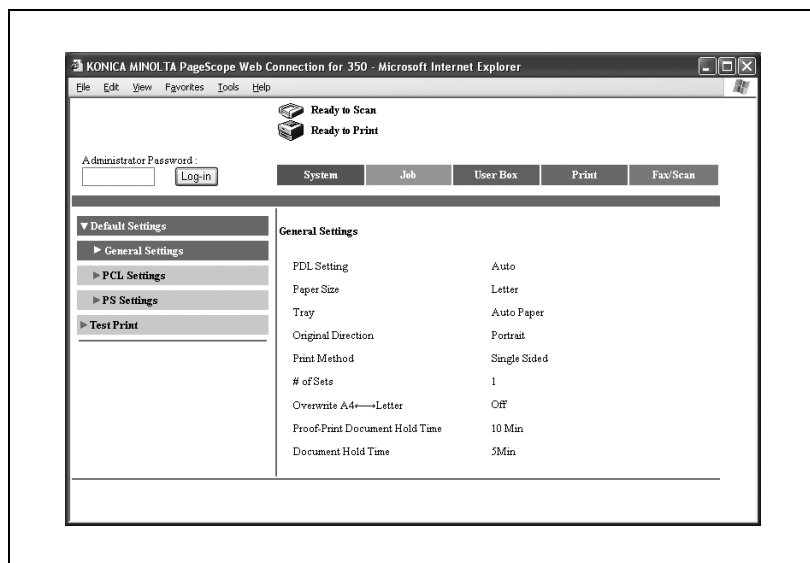

Elem	Leírás
General Settings	Megjeleníti az egyes elemek információit.
PCL Settings	
PS Settings	

## Print fül – Test Print

Kattintson a Print fülre, majd a menüben kattintson a “Test Print” menüpontra.

Különféle konfigurációs információkat, demó oldalakat vagy betűkészlet információkat nyomtathat. Válassza ki a nyomtatni kívánt jelentést, majd kattintson a [Print] gombra.

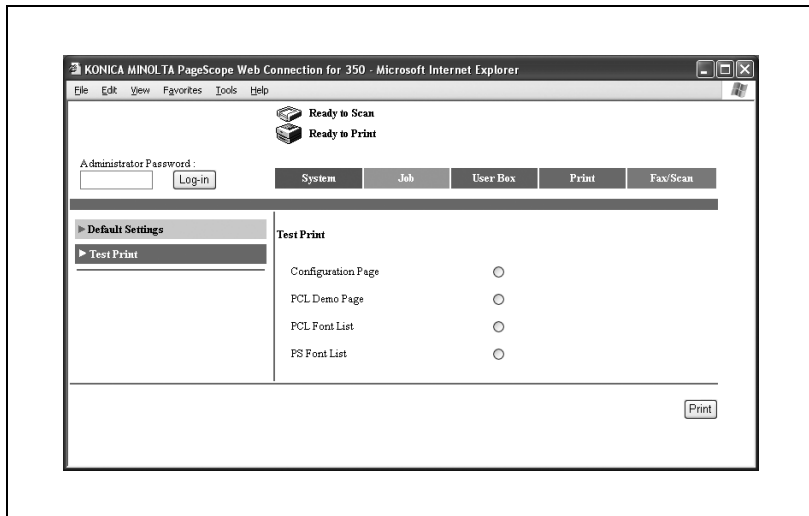

### Megjegyzés

*Amikor a készülék egy feladat feldolgozását végzi, nem lehet jelentéseket nyomtatni.*

Elem	Leírás
Configuration Page	A készülék különféle konfigurációs információi kerülnek nyomtatásra.
PCL Demo Page	Egy demó oldal kerül nyomtatásra.
PCL Font List	A PCL által használt betűkészletek listája kerül nyomtatásra.
PS Font List	A PostScript által használt betűkészletek listája kerül nyomtatásra.

### Felügyeleti mód

A Felügyeleti módban elvégezheti a készülék rendszerbeállításait. Öt fül közül választhat System, User Box, Print, Scan/Fax és Network.

A Felügyeleti módba történő belépés részletes ismertetését, lásd “Belépés Felügyeleti módba” a(z) 11-43 oldalon.



### **Megjegyzés**

*A User Box fül csak az opciós merevlemez felszerelése esetén jeleníthető meg.*

*A Fax/Scan fül az opciós faxkészlet felszerelése esetén jelenik meg. Ha nem került felszerelésre a faxkészlet, a Scan (Szkennelés) fül jelenik meg.*

*Ebben az útmutatóban a nyomtatáshoz kapcsolódó funkciók kerülnek ismertetésre. A készülék fiók, szkennel és hálózati funkcióival kapcsolatban, lásd a Kezelési útmutató [Fiók funkciók] és [Hálózati szkennelési műveletek] részeit.*

### **Alapvető kezelés**

- 1** Kattintson az egyik fülre, majd válasszon egy menüpontot a menüből.
- 2** Végezze el a megjelenő elemek beállítását. A beállításokat vagy közvetlenül, vagy egy legördülő listából kiválasztva adhatja meg.
- 3** A beállítás alkalmazásához kattintson az [Apply (Alkalmaz)] gombra.

## System fül

A System (Rendszer) fülön a készülék konfigurációjával kapcsolatos információk és beállítások jelennek meg.

### System fül – User's Choice – User's Choice 1

Kattintson a System fülre, kattintson a “User's Choice” menüpontra, majd a megjelenő almenüben kattintson a “User's Choice 1” menüpontra.

Elvégezheti a vegyes eredeti feldolgozásával kapcsolatos beállításokat.

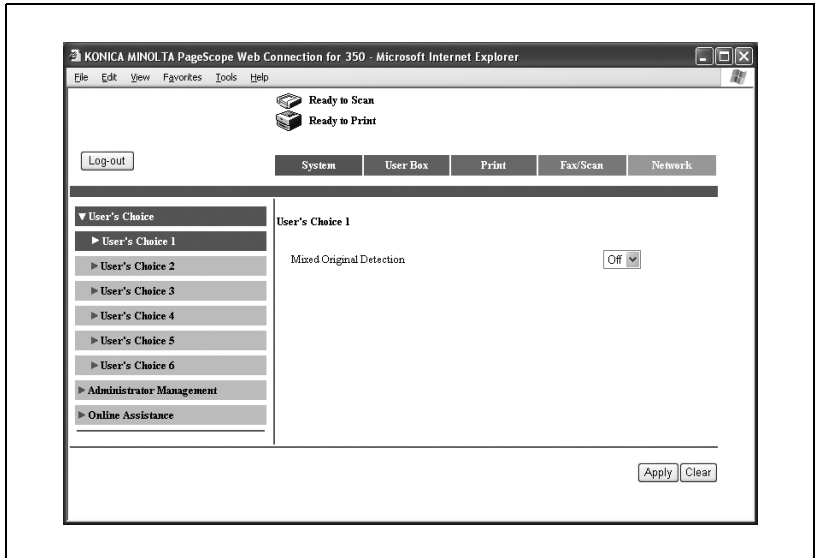

Elem	Leírás
Mixed Original Detection	Adja meg, hogy az alapértelmezett értékre állítja-e a vegyes eredeti felismerés módját.

## System fül – User's Choice – User's Choice 2

Kattintson a System (Rendszer) fülre, kattintson a “User's Choice” menüpontra, majd a megjelenő almenüben kattintson a “User's Choice 2” menüpontra.

Elvégezheti a papírprioritás beállításait.

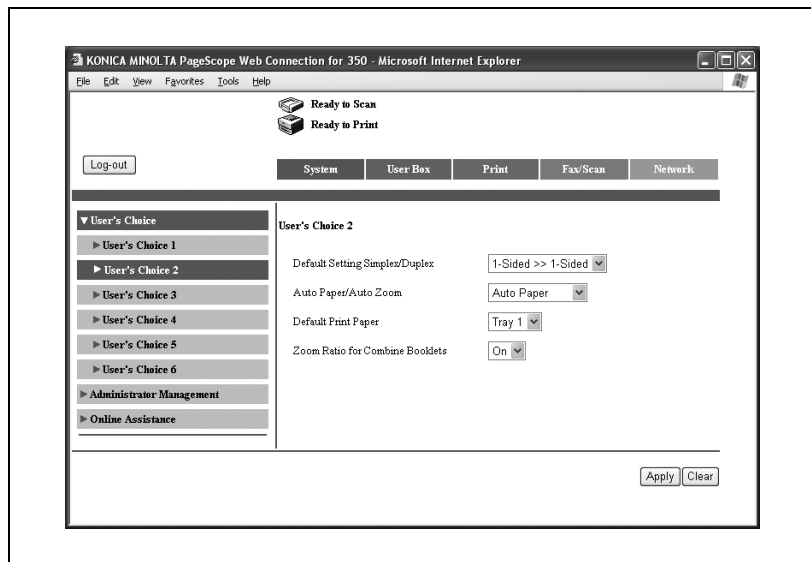

Elem	Leírás
Default Setting Simplex/Duplex	Meghatározza az eredeti dokumentum alapértelmezett beállításait/ Másolás mód. Ha a Másolás módban az alapértelmezett érték a “Duplex (Kétoldalas)”, az “1-Sided>>1-Sided” lehetőség nem jelenik meg. Részletes felvilágosításért forduljon a szervizképviselőhöz.
Auto Paper/Auto Zoom	Kiválasztja az elsődlegesen használt automatikus funkciót.
Default Print Paper	Ha nem használja az automatikus papírválasztás funkciót, meghatározza az elsődlegesen használt papírtálcát.
Zoom Ratio for Combine Booklets	2 az 1-re, 4 az 1-re vagy fűzet funkciók használata esetére beállítja, hogy engedi-e a megfelelő zoom tényező automatikus kiválasztását. Be: a “4 az 1-re” zoom tényező 0,500, a “2 az 1-re” és a “Fűzet” zoom tényező pedig 0,707. Ki: A zoom tényező nem kerül automatikusan kiválasztásra.

### System fül – User's Choice – User's Choice 3

Kattintson a System fülre, kattintson a “User's Choice” menüpontra, majd a megjelenő almenüben kattintson a “User's Choice 3” menüpontra.

Elvégezheti az energiatakarékos funkció beállításait.

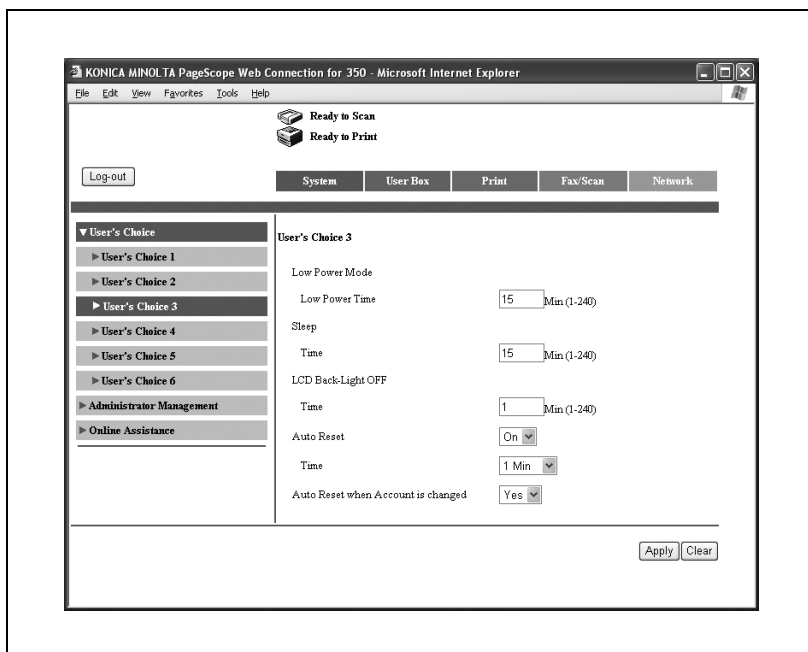

Elem	Leírás
Low Power Mode	Adja meg az alacsony fogyasztású funkció működésbe lépéséig eltelő időtartamot (érvényes tartomány: 1-240 perc).
Sleep	Határozza meg, hogy engedélyezi-e a Hibernálás funkciót. Ez a beállítás csak akkor végezhető el, ha a "Hibernálás letiltás" értéke "Igen" a Felügyelet-Felügyeleti beállítás képernyőn.
Time	Adja meg a Hibernálás funkció működésbe lépéséig eltelő időtartamot (érvényes tartomány: 1-240 perc).
LCD Back-Light OFF	Adja meg az időtartamot, amely elteltével az LCD kijelző háttérvilágítása kikapcsol (érvényes tartomány: 1-240 perc).
Auto Reset	Határozza meg, hogy engedélyezi-e a kezelőpanel automatikus visszaállítását.
Time	Határozza meg az időtartamot, amely után az automatikus alapállapot működésbe lép és visszaállítja az alapértelmezett beállításokat.
Auto Reset when Account is Changed	Adja meg, hogy kerüljön-e végrehajtásra automatikus visszaállítás a jelszó beírásakor vagy a kulcskártya eltávolítása után.

## System fül – User's Choice – User's Choice 4

Kattintson a System fülre, kattintson a “User's Choice ” menüpontra, majd a megjelenő almenüben kattintson a “User's Choice 4” menüpontra.

Elvégezheti az elrendezés valamint a nyomtatás minősége beállításait.

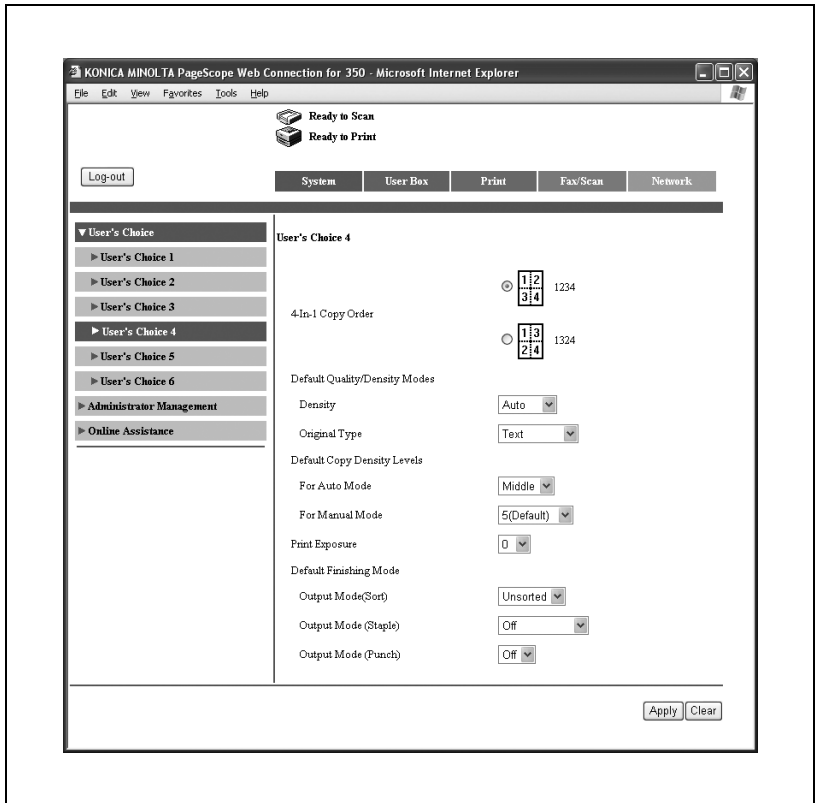

Elem		Leírás
4-in-1 Copy Order		Határozza meg az oldalak sorrendjét a 4 az 1-re kombináció használata esetére.
Default Quality / Density Modes	Density	Adja meg a másolat denzitásának alapértelmezett beállítását.
	Quality Type	Adja meg a másolat minőségének alapértelmezett beállítását.
Default Copy Density Levels	For Auto Mode	Adja meg a másolat denzitásának alapértelmezett automatikus beállítását.
	For Manual Mode	Adja meg a másolat denzitásának alapértelmezett kézi beállítását.
Print Exposure		Adja meg a nyomtatás denzitását.
Default Finishing Mode	Output Mode (Sort)	Adja meg az eltolás alapértelmezett beállítását.
	Output Mode (Staple)	Adja meg a tűzés alapértelmezett beállítását.
	Output Mode (Sort)	Adja meg a lyukasztás alapértelmezett beállítását.



### Megjegyzés

*A tűzés funkció csak az opciós másolatkezelő felszerelése esetén jelenik meg.*

*A lyukasztás funkció csak a lyukasztógép felszerelése esetén jelenik meg.*

## System fül – User's Choice – User's Choice 5

Kattintson a System fülre, kattintson a “User's Choice” menüpontra, majd a megjelenő almenüben kattintson a “User's Choice 5” menüpontra.

Elvégezheti a kimeneti beállításokat.

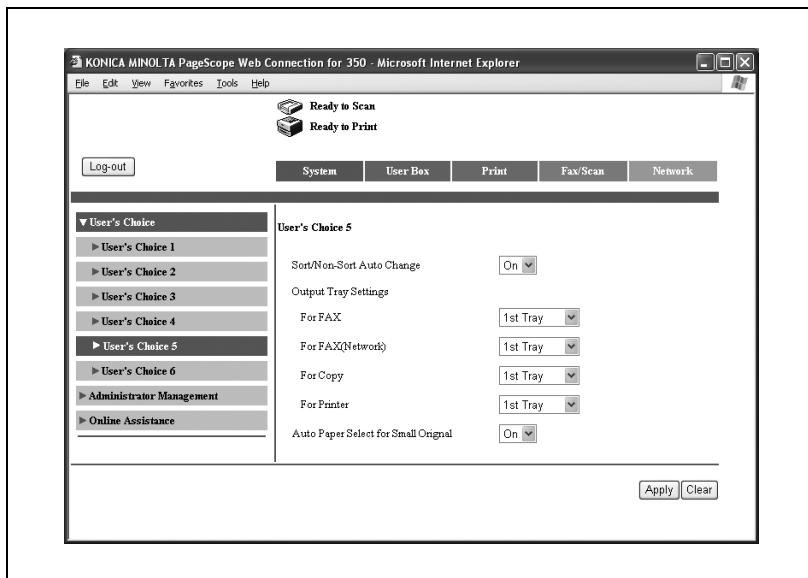

Elem		Leírás
Sort/Non-Sort Auto Change		Beállíthatja, hogy történjen-e automatikus átkapcsolás a példányszám alapján, a rendezés és a nem-rendezés funkciók között.
Output Tray Settings	For FAX	Beállítja a kimeneti tálcát a faxon (port 1/2) fogadott adatok részére.
	For FAX (Network)	Beállíthatja a kimeneti tálcát a hálózaton keresztül fogadott adatok részére.
	For Copy	Beállíthatja a kimeneti tálcát a másolatok részére.
	For Printer	Beállíthatja a kimeneti tálcát a számítógépes nyomtatás részére.
Auto Paper Select for Small Original		Beállíthatja, hogy kerüljön-e meghatározásra egy bemeneti tálca, ha automatikus papírválasztás került beállításra, és a tárgyüvegen egy A5 vagy annál kisebb eredeti van, vagy nincs eredeti. On (BE): Másolás az elsődleges papír használatával. Off (KI): A bemeneti tálcát kiválasztó képernyő megjelenítése.



### Megjegyzés

*A kimeneti tálca megjelenítése a felszerelt opciók állapotától függően különböző lehet.*

## System fül – User's Choice – User's Choice 6

Kattintson a System fülre, kattintson a “User's Choice” menüpontra, majd a megjelenő almenüben kattintson a “User's Choice 6” menüpontra.

Elvégezheti az alapértelmezett képernyő beállításait.



Elem	Leírás
Default LCD Screen	Meghatározza az elsődleges funkcióképernyőt.
Priority FAX Screen	Meghatározza az elsődleges funkcióképernyőt.
Priority Device	Meghatározza az elsődleges funkciót.
Image Quality (ADF)	Beállítja a minőségi szintet az automatikus dokumentumkezelőben. Mode 1: Megfelelő világos, például ceruzával írt eredetiek másolásához. Mode 2: Megfelelő a normál eredetiek másolásához.



### Megjegyzés

*A Priority FAX képernyő az opciós faxkészlet felszerelése esetén jelenik meg. Ha nem került felszerelésre a faxkészlet, a Priority Mail képernyő jelenik meg.*

## System fül – Administrator Management – Date & Time Setting

Adja meg a dátumot és a pontos időt a készülék részére.

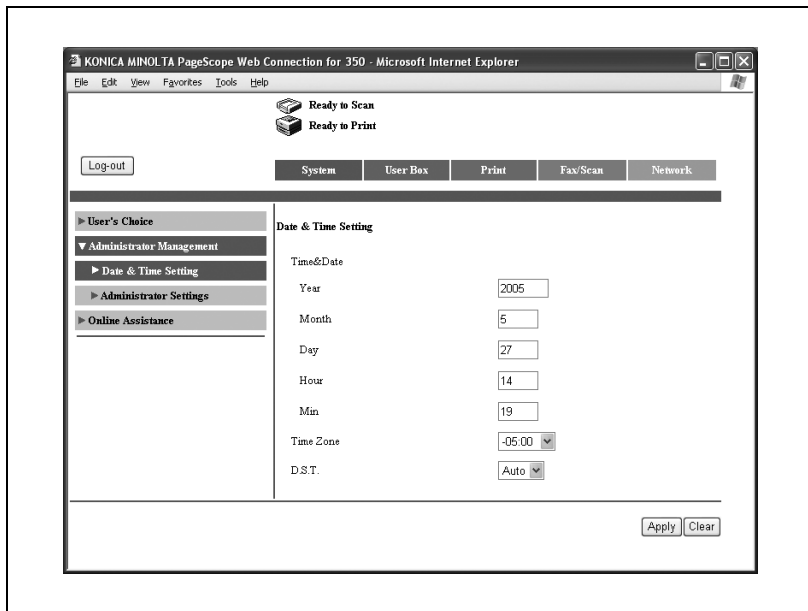

Elem	Leírás
Year	Írja be az évet.
Month	Írja be a hónapot.
Day	Írja be a napot.
Hour	Írja be az időt.
Min	Írja be a perceket.
Time Zone	Adja meg az időeltolódást a GMT-hez viszonyítva.
D.S.T.	Állítsa be a nyári időszámítást.

## System fül – Administrator Management – Administrator Settings

Kattintson a System fülre, kattintson az “Administrator Management” menüpontra, majd a megjelenő almenüben kattintson az “Administrator Settings” menüpontra.

Beállíthatja a készülék használati feltételeit a felhasználók részére.

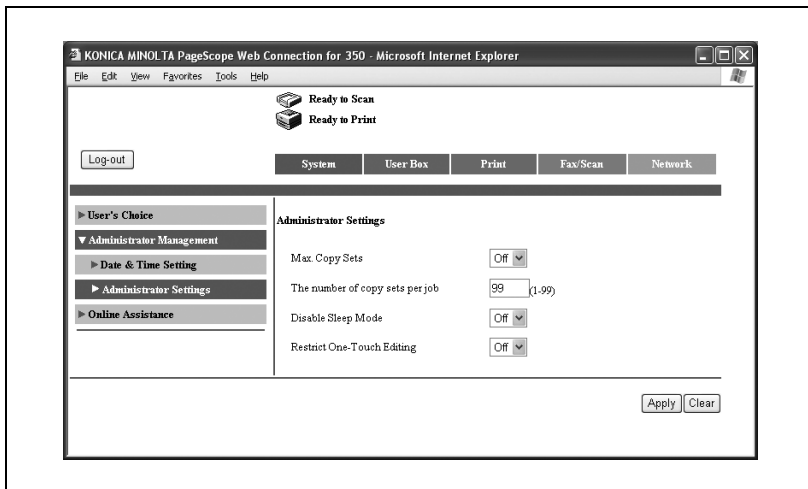

Elem	Leírás
Max Copy Sets	Állítsa be, hogy a másolatok példányszámának korlátozása feladatonként kerülhet-e meghatározásra.
The number of copy sets per job	Adja meg a feladatonként megadható példányszám legnagyobb értékét (érvényes tartomány: 1-99).
Disable Sleep Mode	Állítsa be, hogy engedélyezi-e a felhasználó számára a hibernálás funkció letiltását a Felhasználó választék funkcióban.
Restrict One-Touch Editing	Állítsa be, hogy letiltja-e a közvetlen hívók regisztrációját a felhasználói beállításokban.

## System fül – Administrator Management – User Authentication

Ha ezen a készüléken végzi a felhasználó hitelesítést, a “User Authentication”, “User List” és a “User Counter 1-3” menük megjelennek az “Administrator Management” menüben, a System fülön.

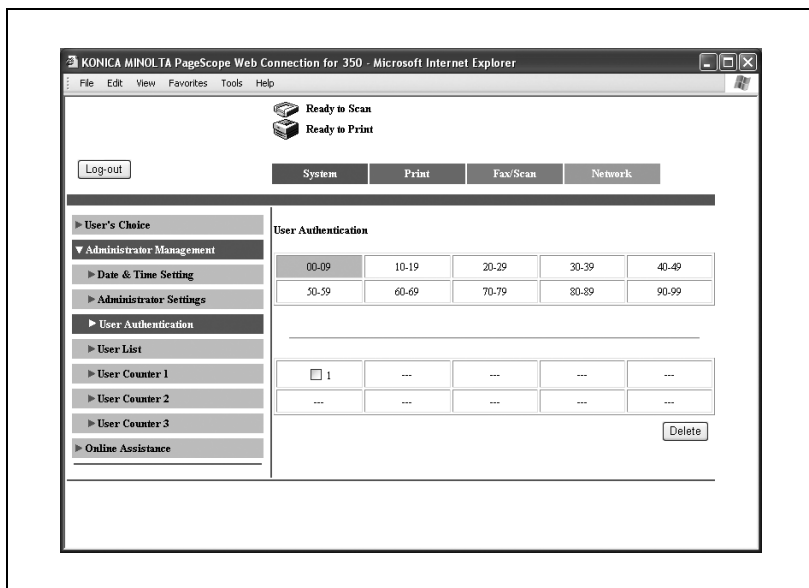

Elem	Leírás
User Authentication	Egy felhasználói szám alatt regisztrálja a felhasználó információit (a felhasználónevet és a jelszót).
User List	Megjeleníti a regisztrált felhasználókat.
User Counter 1	Felhasználónként megjeleníti az összesítő számlálókat.
User Counter 2	
User Counter 3	



### Megjegyzés

*A felhasználó hitelesítés részletes ismertetését, lásd a Kezelési útmutató [Másolási funkciók] részében.*

## System fül – Administrator Management – Account Data

Ha számlakövetést végez a készüléken, az “Account Data” és az “Account Counter 1-3” menük megjelennek az “Administrator Management” menüben, a System fülön.

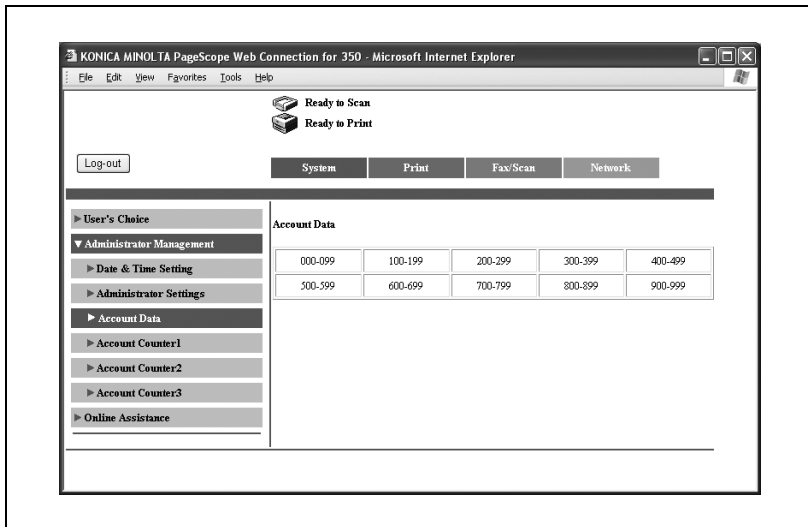

Elem	Leírás
Account data	Egy számlaszám alatt regisztrálja a számla adatait (számla neve, jelszó, nyomtatás max. érték).
Account Counter 1	Számlánként megjeleníti az összesítő számlalókat.
Account Counter 2	
Account Counter 3	



### Megjegyzés

*A számlakövetés részletes ismertetését, lásd a Kezelési útmutató [Másolási funkciók] részében.*

## System fül – Online Assistance

Módosíthatja az online támogatás információit. Ezen információk megtekintéséhez, Felhasználói módban kattintson a System fülre, majd kattintson az “Online Assistance” menüpontra.

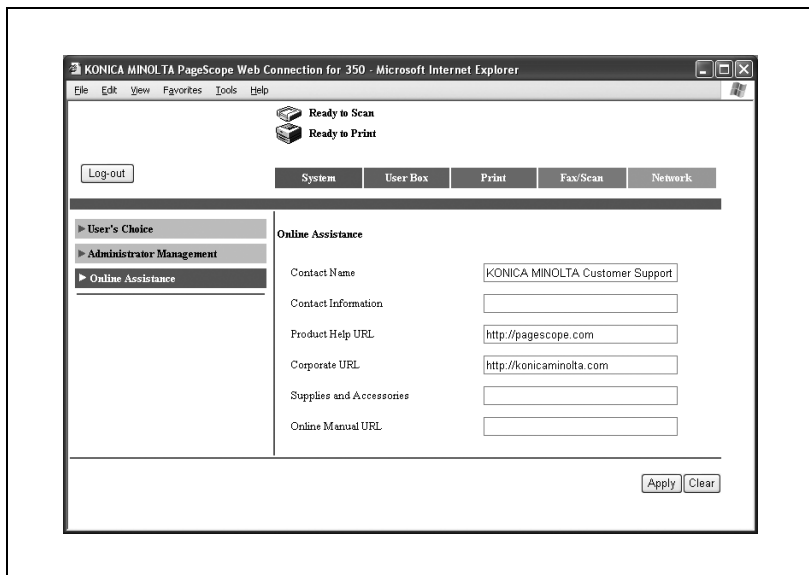

Elem	Leírás
Contact Name	Adja meg az egyes elemek információit.
Contact Information	
Product Help URL	
Corporate URL	
Supplies and Accessories	
Online Manual URL	

## Print fül

A Print fülön a csatlakozó illesztővel és az alapértelmezett nyomtatási beállításokkal kapcsolatos információk és beállítások jelennek meg.

### Print fül – Local I/F

Módosíthatja az illesztő időhatár beállításait.

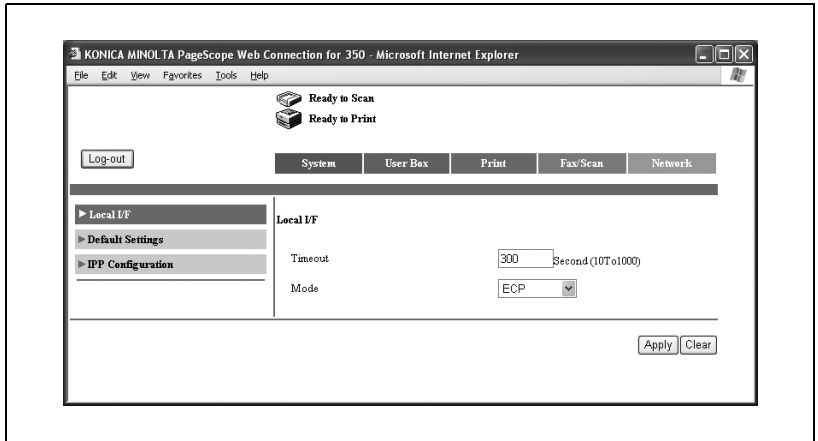

Elem	Leírás
Timeout	Írja be a fogadási időhatár az illesztőport részére (érvényes tartomány: 10-1000).
Mode	Válassza ki a párhuzamos port átviteli módját.



### Megjegyzés

A "Mode" csak az opciós helyi interfész felszerelése esetén jelenik meg.

## Print fül – Default Settings – General Settings

Megadhatja a nyomtató alapértelmezett beállítási értékeit.

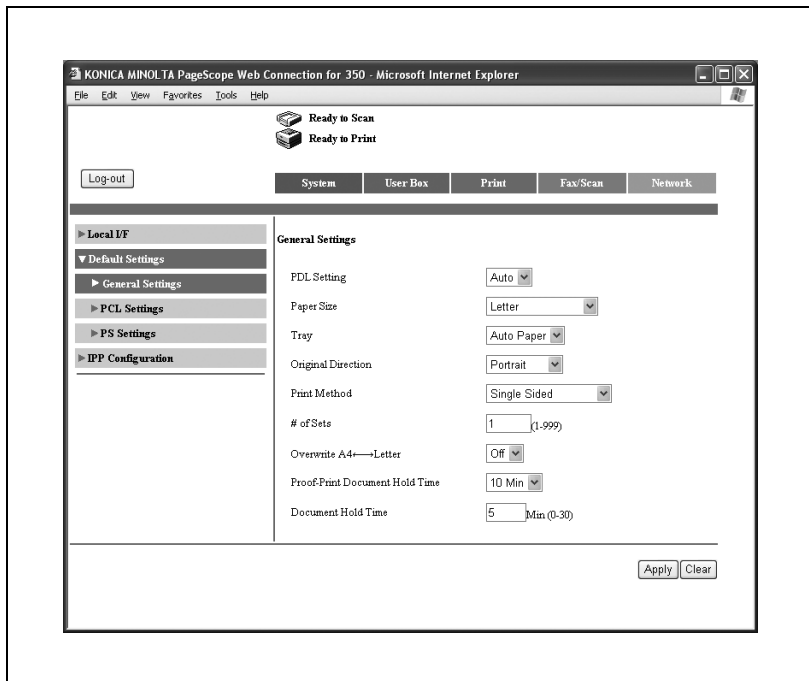

Elem	Leírás
PDL Setting	Válassza ki a nyomtatóleíró nyelvet.
Paper Size	Válassza ki a papírformátumot.
Tray	Válassza ki a bemeneti tálcát.
Original Direction	Válassza ki a nyomtatás tájolását.
Print Method	Válassza ki, hogy végrehajt-e kétoldalas nyomtatást.
# of Sets	Válassza ki a nyomtatványok példányszámát. (érvényes tartomány: 1-999)
Overwrite A4<- ->Letter	Helyettesítheti a Letter és a 11×17-inch méretű papírt A4 illetve A3 formátummal.
Proof-Print Document Hold Time	Meghatározza az időt levonat nyomtatása után, amely után a nyomtatási adatok törlésre kerülnek.
Document Hold Time	Beállítja az időt amely után az adatok törlésre kerülnek a memória kapacitás túllépése esetén. (érvényes tartomány: 0-30)

## Print fül – Default Settings – PCL Settings

Megadhatja a PCL mód alapértelmezett beállítási értékeit.

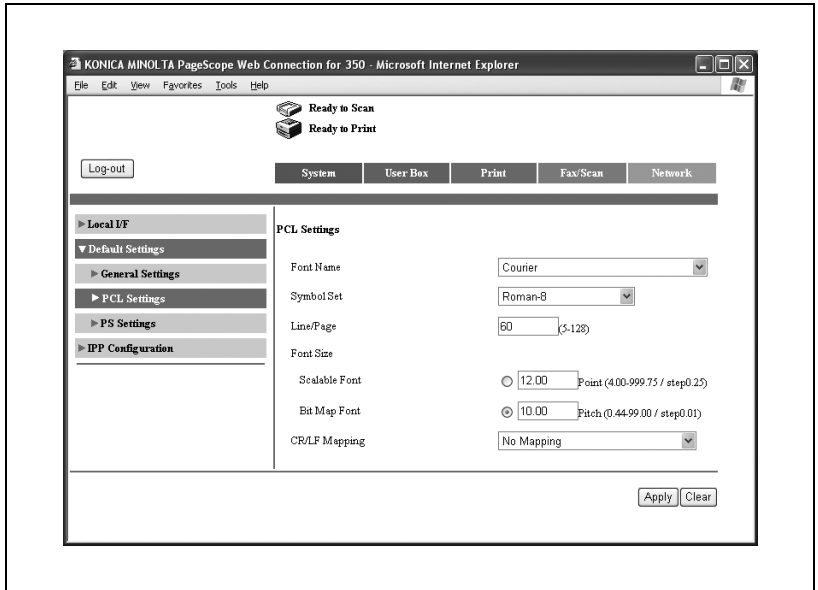

Elem	Leírás
Font Name	Válassza ki a betűkészletet.
Symbol Set	Válassza ki a szimbólumkészletet.
Line/Page	Írja be a sorok számát egy oldalon (érvényes tartomány: 5-128).
Font Size	Írja be a betűméretet a skálázható és a bittérképes betűkészletek részére (érvényes tartomány: Skálázható betűkészlet 4,00-999,75, Bittérképes betűkészlet 0,44-99,00).
CR/LF Mapping	Válassza ki a CR/LF műveletet.

## Print fül – Default Settings – PS Settings

Megadhatja a PS mód alapértelmezett beállítási értékeit.

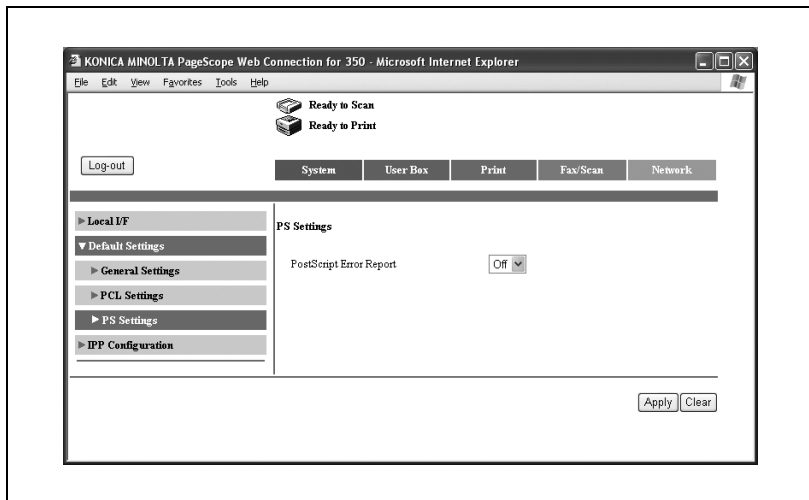

Elem	Leírás
PostScript Error Report	Állítsa be, hogy engedélyezi-e a hibajelentés nyomtatását.

## Print fül – IPP Configuration

Módosíthatja az eszköz információit.

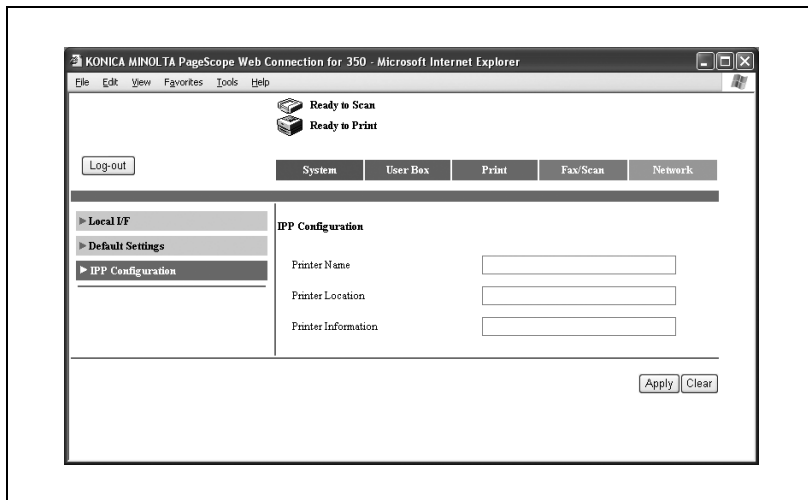

Elem	Leírás
Printer Name	Adja meg a nyomtató nevét (legfeljebb 127 alfanumerikus karakter és jel).
Printer Location	Adja meg a nyomtató elhelyezését (legfeljebb 127 alfanumerikus karakter és jel).
Printer Information	Adja meg a nyomtató leírását (legfeljebb 127 alfanumerikus karakter és jel).

## Fax/Scan fül

A Fax/Szkennelés fülön az átvitel beállításai, valamint a címjegyzékkel kapcsolatos információk, beállítások és korlátozások jelennek meg.



### **Bővebb információk**

*A Fax/Szkennelés fül beállításainak részletes ismertetését, lásd a Kezelési útmutató [Hálózati szkennelési műveletek] részében.*

*A Fax/Scan fül az opciós faxkészlet felszerelése esetén jelenik meg. Ha nem került felszerelésre a faxkészlet, a Scan (Szkennelés) fül jelenik meg.*

## Network fül

A Network fülön a hálózati csatlakozással kapcsolatos információk és beállítások jelennek meg.



### **Megjegyzés**

*A Network fülön az "IP Relay Settings" menü csak az opciós faxkészlet vagy szkennert egység felszerelése esetén jelenik meg.*

## Network fül – Common Setting – TCP/IP

Elvégezheti a TCP/IP beállításokat.

The screenshot shows the 'KONICA MINOLTA PageScope Web Connection for 350' interface in Microsoft Internet Explorer. The 'Network' tab is selected, and the 'TCP/IP' sub-tab is active. The configuration fields are as follows:

- DHCP Configuration [\*]:** Disable
- IP Address [\*]:** 192 . 168 . 1 . 20
- Subnet Mask [\*]:** 255 . 255 . 255 . 0
- Gateway Address [\*]:** [ ] . [ ] . [ ] . [ ]
- RAW Port Number:** 9100 (1-65535)
- Self-Domain Name [\*]:** [ ]
- DNS Configuration:** No
- Host Name:** KMBT31F68E
- Domain Name:** [ ]
- DNS Server Address1:** [ ] . [ ] . [ ] . [ ]
- DNS Server Address2:** [ ] . [ ] . [ ] . [ ]
- DNS Server Address3:** [ ] . [ ] . [ ] . [ ]
- DNS Query Timeout:** 160 Sec

When changing a setup of [\*] mark, reboot of Device is needed.

Buttons: Log-out, System, User Box, Print, Fax/Scan, Network, Apply, Clear.

Elem	Leírás
DHCP Configuration	Határozza meg, hogy engedélyezi-e a DHCP szervert.
IP Address	Adja meg a készülék IP-címét ("***.***.***.***" formában, érvényes tartomány a *** részére: 0-255 Jegyezze meg, hogy az első szám részére nem használhatók a 0, 127 valamint a 224-255 értékek).
Subnet Mask	Adja meg az alhálózati maszkot a hálózati csatlakozás részére ("***.***.***.***" formában, érvényes tartomány a *** részére: 0-255).

Elem	Leírás
Gateway address	Adja meg az alapértelmezett átjáró címét a hálózati csatlakozáshoz ("****.***.***.***" formában, érvényes tartomány a *** részére: 0-255 Jegyezze meg, hogy az első szám részére nem használhatók a 0, 127 valamint a 224-255 értékek).
RAW Port Number	Adja meg az RAW portszámot (érvényes tartomány: 1-65535).
Self-Domain Name	Adja meg a tartománynevet a készülék részére. (legfeljebb 64 alfanumerikus karakter és jel (! # \$ % & ' * + - . / = ? _ ` {   } ~))
DNS Configuration	Határozza meg, hogy használ-e DNS szervert.
Host Name	Írja be a gazdagép-nevet a hálózati csatlakozáshoz. (legfeljebb 64 alfanumerikus karakter és jel (-))
Domain Name	Írja be a tartománynevet a készülék részére (legfeljebb 64 alfanumerikus karakter és jel (! # \$ % & ' * + - . / = ? _ ` {   } ~ @)).
DNS Server Address	Regisztráljon legfeljebb három DNS-szerver címet ("****.***.***.***" formában, érvényes tartomány a *** részére: 0-255 Jegyezze meg, hogy az első szám részére nem használhatók a 0, 127 valamint a 224-255 értékek).
DNS Query Timeout	Adja meg a DNS szerver lekérdezésének időhatárát.



### Emlékeztető

A "DHCP Configuration", "IP Address", "Subnet Mask", "Gateway Address" vagy "Self-Domain Name" módosításának érvényesítéséhez, indítsa újra a gépet (kapcsolja ki, majd ismét be a főkapcsolót).

Amikor a készüléket ki, majd ismét bekapcsolja, várjon legalább 10 másodpercet a kikapcsolás után, és csak azután kapcsolja be a készüléket. Ha a kikapcsolás után azonnal újra bekapcsolja, előfordulhat, hogy a beállítások nem megfelelően kerülnek alkalmazásra.



### Megjegyzés

A "Self-Domain Name" csak az opciós faxkészlet felszerelése esetén jelenik meg.

## Network fül – Common Setting – IPP

Elvégezheti az IPP nyomtatási beállításokat.

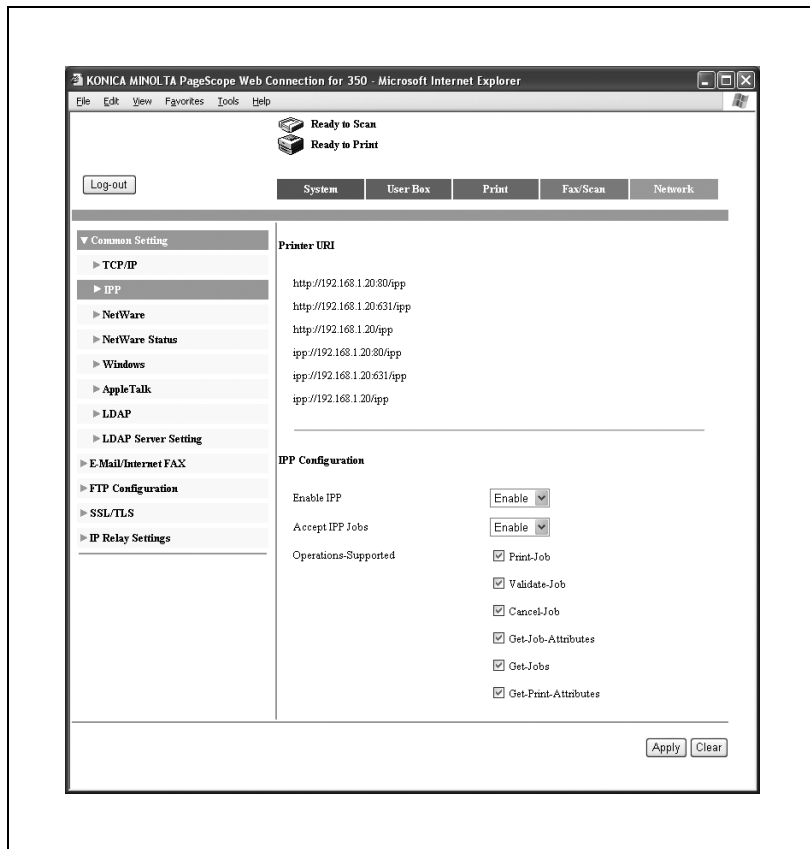

Elem	Leírás
Printer URI	Megjeleníti az IPP nyomtatáshoz használható nyomtatók URI-jét.
Enable IPP	Állítsa be, hogy engedélyezi-e az IPP nyomtatást.
Accept IPP Jobs	Állítsa be, hogy engedélyezi-e az IPP nyomtatási feladatokat.
Operations-Supported	Meghatározza az IPP által támogatott műveleteket. Beállítási értékek: Print-Job, Validate-Job, Cancel-Job, Get-Job-Attributes, Get-Jobs, Get-Printer-Attributes

## Network fül – Common Setting – NetWare

Elvégezheti a NetWare beállításait.

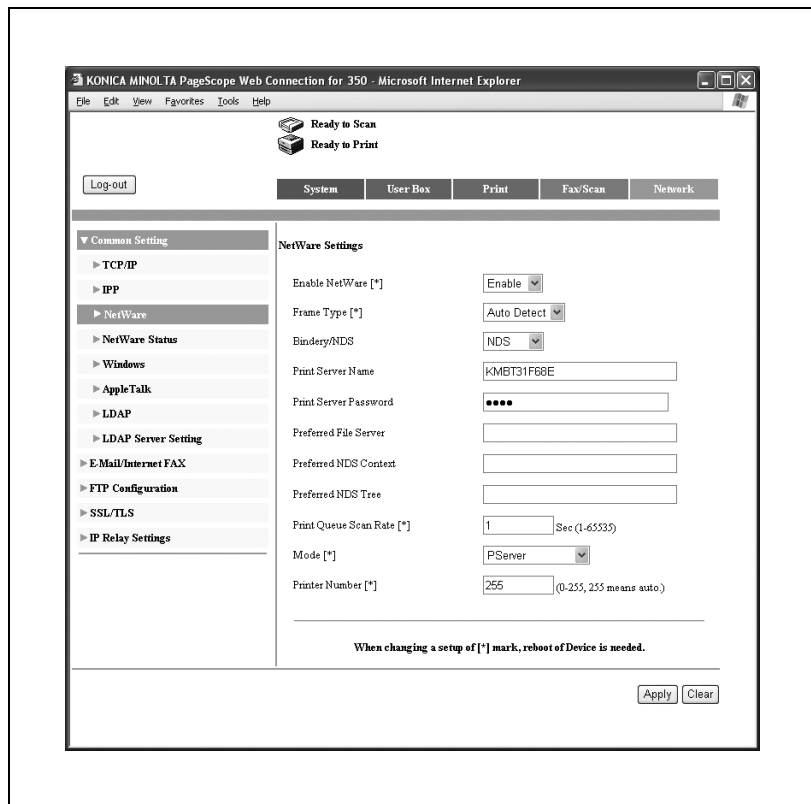

Elem	Leírás
Enable NetWare	Állítsa be, hogy engedélyezi-e a NetWare használatát.
Frame Type	Válassza ki a kerettípust.
Bindery/NDS	Válassza ki a Bindery/NDS beállítást.
Print Server Name	Írja be a nyomtatószerver nevét (legfeljebb 63 alfanumerikus karakter, kivéve / ¥ ; * [ ] < >   + = ?).
Print Server Password	Írja be a nyomtatószerver jelszavát (legfeljebb 63 alfanumerikus karakter és jel (szóköz ! " # \$ % & ' ~ = ¥   ; : + * ^ / ? @ _ - . , ( ) [ ] { > < >)). (A jelszó "•••••" formában látható.) A jelszó módosításához, törölje a "•••••" jeleket, majd írja be a jelszót.
Preferred File Server	Írja be a bindery elsődleges nyomtatószervere nevét (legfeljebb 47 alfanumerikus karakter, kivéve / ¥ ; * [ ] < >   + = ?).

Elem	Leírás
Preferred NDS Context	Írja be az elsődleges NDS kontextus nevét (legfeljebb 191 alfanumerikus karakter, kivéve / ¥ : ; * [ ] < >   + = ?).
Preferred NDS Tree	Írja be az elsődleges NDS fa nevét (legfeljebb 63 alfanumerikus karakter, kivéve / ¥ : ; * [ ] < >   + = ?).
Print Queue Scan Rate	Írja be a nyomtatási sor lekérdezési időközét (érvényes tartomány: 1-65535 másodperc).
Mode	Válassza ki a nyomtatószerver működési módját, mint "PServer" vagy "NPrinter/RPrinter".
Printer Number	Írja be az Nprinter/Rprinter nyomtató számát (érvényes tartomány: 0-255, 255 automatikusan kiosztásra kerül).



### Emlékeztető

*Az "Enable NetWare", "Frame Type", "Print Queue Scan Rate", "Mode" vagy "Printer Number" beállítások módosításának alkalmazásához, indítsa újra a készüléket (kapcsolja ki, majd ismét be a főkapcsolót).*

*Amikor a készüléket ki, majd ismét bekapcsolja, várjon legalább 10 másodpercet a kikapcsolás után, és csak azután kapcsolja be a készüléket. Ha a kikapcsolás után azonnal újra bekapcsolja, előfordulhat, hogy a beállítások nem megfelelően kerülnek alkalmazásra.*

## Network fül – Common Setting – NetWare Status

A NetWare csatlakozás állapota mint a “NetWare Server” és a “Queue Name” jelenik meg.

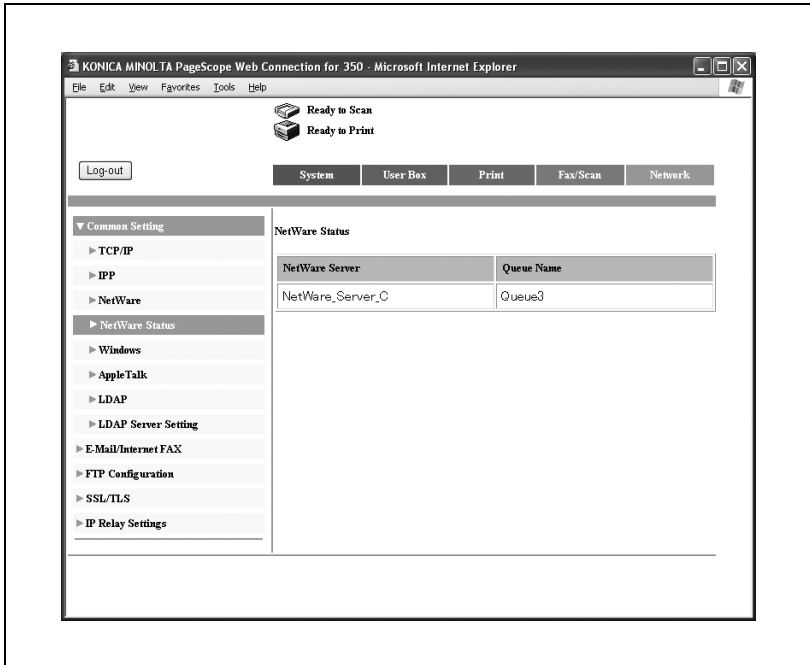

## Network fül – Common Setting – Windows

Elvégezheti a Windows nyomtatási beállításait.

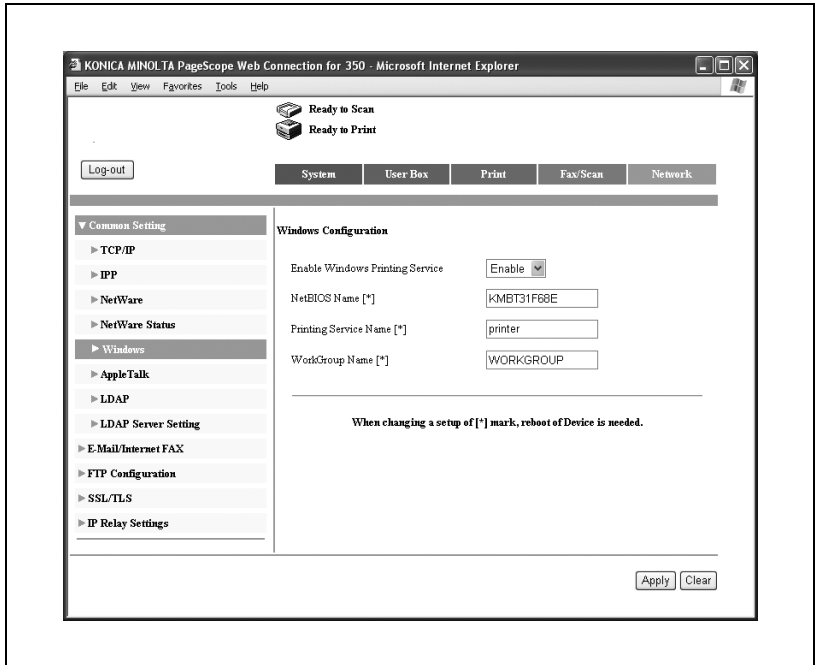

Elem	Leírás
Enable Windows Printing Service	Állítsa be, hogy engedélyezi-e a Windows nyomtatási szolgáltatást (SMB nyomtatás).
NetBIOS Name	Írja be a NetBIOS nevet (legfeljebb 15 alfanumerikus karakter, valamint csak kötőjelek (-) és aláhúzások (_)).
Printing Service Name	Írja be a nyomtatási szolgáltatás nevét (legfeljebb 13 alfanumerikus karakter, szóköz / \ kivételével).
WorkGroup Name	Írja be a munkacsoport nevét (legfeljebb 15 alfanumerikus karakter, szóköz \ * + =   : ; " ? < > , kivételével).

**Emlékeztető**

A "NetBIOS Name", "Printing Service Name" vagy "WorkGroup Name" beállítások módosításának érvényesítéséhez, indítsa újra a készüléket (kapcsolja ki, majd ismét kapcsolja be a főkapcsolót).

Amikor a készüléket ki, majd ismét bekapcsolja, várjon legalább 10 másodpercet a kikapcsolás után, és csak azután kapcsolja be a készüléket. Ha a kikapcsolás után azonnal újra bekapcsolja, előfordulhat, hogy a beállítások nem megfelelően kerülnek alkalmazásra.

**Megjegyzés**

A Windows alatti nyomtatáshoz csak a PCL nyomtatóillesztő használható.

## Network fül – Common Setting – AppleTalk

Elvégezheti az AppleTalk beállításait.

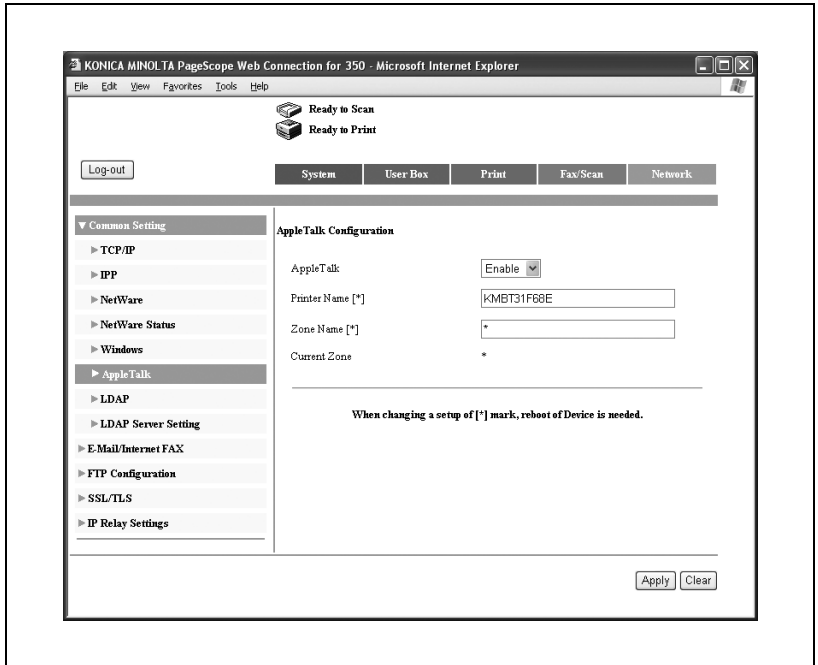

Elem	Leírás
AppleTalk	Állítsa be, hogy engedélyezi-e az AppleTalk használatát.
Printer Name	Írja be a nyomtató nevét (legfeljebb 31 alfanumerikus karakter, kivéve = ~).
Zone Name	Írja be a zóna nevét (legfeljebb 31 alfanumerikus karakter, kivéve = ~).
Current Zone	Megjeleníti a jelenlegi zóna nevét.



### Emlékeztető

A "Printer Name" vagy a "Zone Name" beállítások módosításának érvényesítéséhez, indítsa újra a készüléket (kapcsolja ki, majd ismét be a főkapcsolót).

Amikor a készüléket ki, majd ismét bekapcsolja, várjon legalább 10 másodpercet a kikapcsolás után, és csak azután kapcsolja be a készüléket. Ha a kikapcsolás után azonnal újra bekapcsolja, előfordulhat, hogy a beállítások nem megfelelően kerülnek alkalmazásra.

## Network fül – User Authentication

Ha a felhasználó hitelesítést végez külső szerveren, a Hálózat fülön megjelenik a “User Authentication” menü.

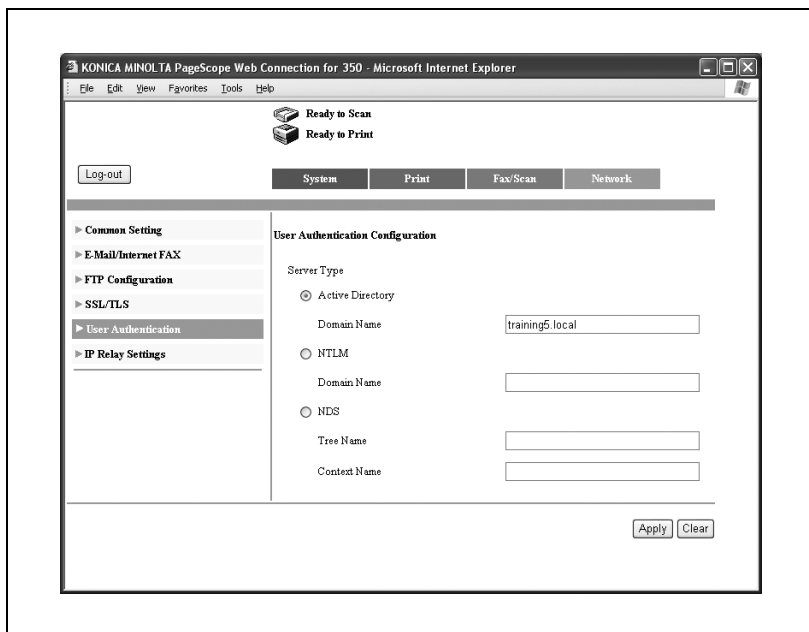

Elem	Leírás
Server Type	Meghatározza a hitelesítési módszert a szerveren és a tartománynevet.



### Megjegyzés

A külső szerveren végzett hitelesítés részletes ismertetését, lásd a Kezelési útmutató [Másolási funkciók] részében.

## 11.5 Nyomtatási feladatok kezelése

### Feladatkezelési műveletek meghatározása

A nyomtatóillesztő beállításával határozhat meg feladatkezelési műveleteket a készüléken.



#### **Megjegyzés**

*A készüléken beállítható három nyomtató-illesztőprogram a következő:*

*Konica Minolta PCL nyomtatóillesztő*

*Konica Minolta PostScript Windows 2000/XP/Server 2003  
nyomtatóillesztő*

*PPD Mac OS X nyomtatóillesztő*

## Beállítások elvégzése (Windows alatt)

- 1 Kattintson a [Tulajdonságok] vagy a [Beállítások] gombra a nyomtató-illesztőprogram párbeszédablakában.
- 2 Kattintson a Beállítás füle.
- 3 A “Kimeneti eljárás” legördülő listáról válassza ki a kimeneti eljárást.
  - Nyomat: Azonnal nyomtat.
  - Biztonságos nyomtatás: A nyomtatást azután végzi el, miután a készülék kezelőpaneljén beírta az azonosítót és a jelszót.
  - Felh. boxba ment: A nyomtatandó dokumentumot egy felhasználói fiókba menti a készüléken.
  - Felh. boxba ment, nyomtat: Egy felhasználói fiókba menti és ezzel egyidejűleg kinyomtatja a dokumentumot.
  - Levonat és nyomtat: A dokumentum egy részének nyomtatása után a készülék ideiglenesen leállítja a nyomtatást. Ezzel elkerülheti a nagyméretű feladatok hibás nyomtatását.



### Megjegyzés

*A Felhasználói boxba ment illetve a Felhasználói boxba ment és nyomtat funkciók csak abban az esetben használhatók, ha a készülékre fel lett szerelve az opciós merevlemez.*

*A Felhasználói boxba ment, Felhasználói boxba ment és nyomtat, valamint a Levonat és nyomtatás funkciók nem használhatók, ha “Laponkénti beállítás” került meghatározásra.*

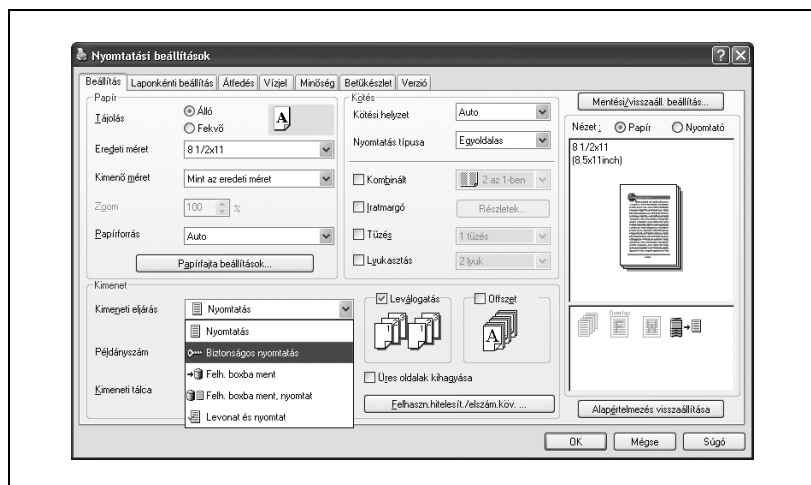

**Beállítások elvégzése (Mac OS X alatt)**

- 1** A “File” menüben válassza ki a “Print” menüpontot.
- 2** Válassza ki a “Security” menüpontot.
- 3** Végezze el a következő beállításokat.
  - Output Method: Meghatározza a kimeneti módszert, mint például a “Secure Print” vagy a “Save in User Box”.
  - Secure Print Settings: Megadja az azonosítót meg a jelszót, amikor a “Secure Print” került beállításra mint “Output Method”. A nyomtatáshoz a készülék kezelőpaneljén írja be az azonosítót és a jelszót.
  - Save in User Box Setting: Megadja a fájlnevet amikor a “Save in User Box” vagy “Save in User Box and Print” került kiválasztásra a “Output Method” legördülő listáról.



### Megjegyzés

*A Save in User Box illetve a Save in user Box and Print funkciók csak abban az esetben használhatók, ha a készülékre fel lett szerelve az opciós merevlemez.*

Printer: KMBT [DOWN]

Presets: Standard [DOWN]

Security [DOWN]

Output Method:  Print  
 Secure Print  
 Save in User Box  
 Save in User Box and Print  
 Proof and Print

Secure Print ID: [TEXT]

Password: [TEXT]

User Authentication

User Name: [TEXT]  
Password: [TEXT]

Account Track

Department Name: [TEXT]  
Password: [TEXT]

[?] [Preview] [Save As PDF...] [Fax...] [Cancel] [Print]

## Feladat tárolása

A nyomtatóillesztő “Kimeneti eljárás” beállításától függően, egy nyomtatási dokumentum nyomtatási feladatként tárolható a készüléken.

Egy tárolt feladat nyomtatásához, Fiók módban elő kell hívnia a feladatot, a készülék kezelőpanele használatával.

## Feladatok előhívása (Levonat nyomtatás)

A készüléken kezelőpaneljén lévő gombok használatának részletes ismertetését, lásd a Kezelési útmutató [Másolási funkciók] részében.

A készülék fiók funkcióinak részletes ismertetését, lásd a Kezelési útmutató [Fiók funkciók] részében.

- 1 A készülék kezelőpaneljén nyomja meg a [Box] gombot.
- 2 Érintse meg a [Levonat nyomt.] gombot.

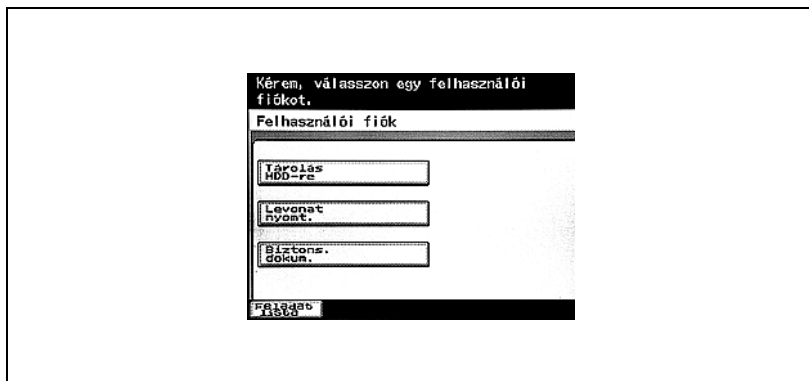

- 3 A feladatlistáról válassza ki a nyomtatni kívánt feladatot.



- 4 Érintse meg a [Művelet beállítás] gombot. Megjelenik a Művelet beállítás képernyő.

- A nyomtatási feltételek beállításainak módosításához, folytassa az 5. lépéssel.
- Ha nem módosítja a nyomtatási feltételek beállításait, folytassa a 7. lépéssel.



- 5 Érintse meg a [Felad. beáll. módos.] gombot. Megjelenik a Beállítások módosítása képernyő.
- 6 Végezze el a nyomtatási feltételek módosítását a Beállítások módosítása képernyőn, majd érintse meg a [Bead] gombot. Ismét megjelenik a művelet beállítása képernyő.

## 7 Érintse meg a [Nyomtat] gombot.

A tárolt feladat aktív feladattá válik és nyomtatásra kerül.



...

### Megjegyzés

*Egy feladat törléséhez nyomtatás nélkül, érintse meg a [Törlés] gombot.*

*A [Levonat nyomtatás] vagy a [Biztons. dokum.] feladatok törlésre kerülnek, amikor kikapcsolja a készüléket.*

## Feladatok előhívása (Biztonságos nyomtatás)

A készüléken kezelőpaneljén lévő gombok használatának részletes ismertetését, lásd a Kezelési útmutató [Másolási funkciók] részében.

A készülék fiók funkcióinak részletes ismertetését, lásd a Kezelési útmutató [Fiók funkciók] részében.

- 1 A készülék kezelőpaneljén nyomja meg a [Box] gombot.
- 2 Érintse meg a [Biztonságos dokumentum] gombot.

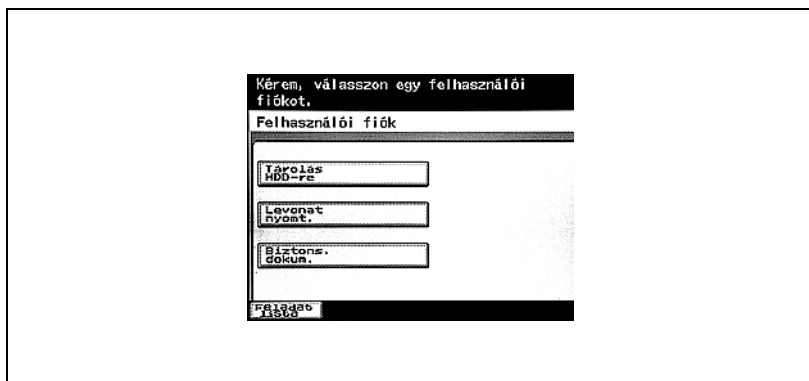

- 3 Adja meg a Biztonságos nyomtatás azonosítóját és jelszavát, majd érintse meg a [Bead] gombot.



- 4 A feladatlistáról válassza ki a nyomtatni kívánt feladatot.

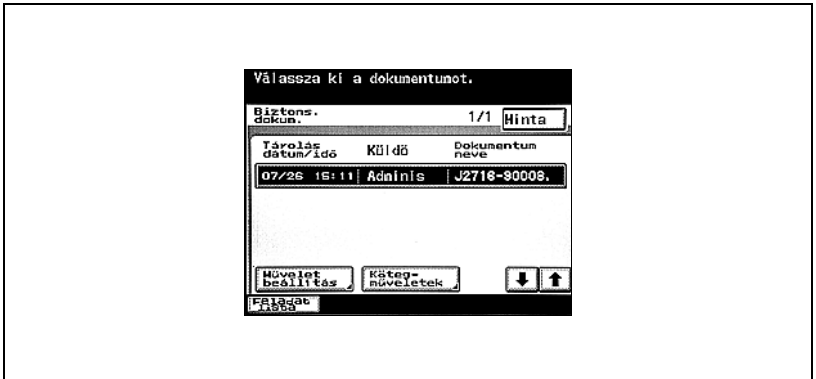

- 5 Érintse meg a [Művelet beállítás] gombot.  
Megjelenik a Művelet beállítás képernyő.
- 6 Érintse meg a [Nyomtat] gombot.  
A tárolt feladat aktív feladattá válik és nyomtatásra kerül.

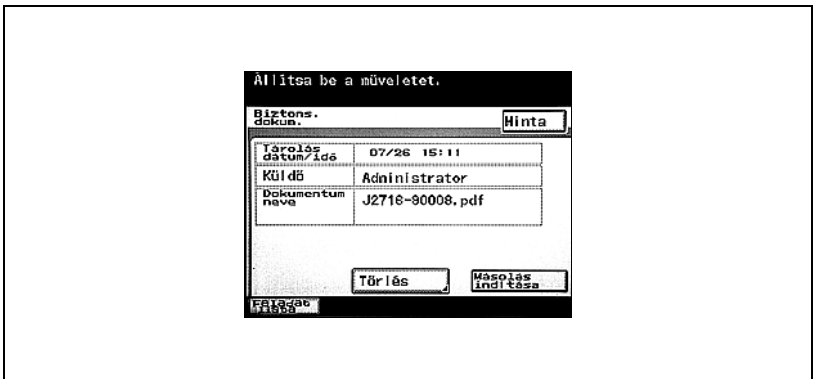

### Megjegyzés

Egy feladat törléséhez nyomtatás nélkül, érintse meg a [Törlés] gombot.

A [Levonat nyomtatás] vagy a [Biztonságos nyomtatás] feladatok törlésre kerülnek, amikor kikapcsolja a készüléket.

## Nyomatás a készülékkel hitelesítés és számlakövetés beállítások alkalmazása esetén

Ha a készüléken számlakövetés került beállításra, egy feladat nyomtatásához a nyomtató-illesztőprogramban meg kell adnia a részleg nevét és a jelszót.

Ha a készüléken hitelesítés került beállításra, egy feladat nyomtatásához a nyomtató-illesztőprogramban meg kell adnia a felhasználónevet és a jelszót.



### Megjegyzés

*Ha egy nyomtatási feladat olyan azonosítóval és jelszóval kerül kiküldésre, amely nem a készülék egy regisztrált felhasználójához tartozik, vagy a feladat a "Felhasználó hitelesítés" kiválasztása nélkül került kiküldésre, a készülék nem tudja elvégezni a hitelesítést és nem hajtja végre a nyomtatást. Ha ez történik, a kiküldött feladat törlésre kerül.*

*Ha egy nyomtatási feladat olyan részlegnévvel és jelszóval kerül kiküldésre, amely nem a készülék egy regisztrált számlájához tartozik, vagy a feladat a "Elszámoló követés" kiválasztása nélkül került kiküldésre, a készülék nem tudja elvégezni a hitelesítést és nem hajtja végre a nyomtatást. Ha ez történik, a kiküldött feladat törlésre kerül.*

*A készüléken beállítható három nyomtató-illesztőprogram a következő:  
Konica Minolta PCL nyomtatóillesztő  
Konica Minolta PostScript Windows 2000/XP/Server 2003 nyomtatóillesztő  
PPD Mac OS X nyomtatóillesztő*

**Beállítások elvégzése (Windows alatt)**

- 1 Kattintson a [Properties (Tulajdonságok)] vagy a [Preferences (Beállítások)] gombra a nyomtató-illesztőprogram párbeszédablakában.
- 2 Kattintson a Beállítás fülre.
- 3 Kattintson a [Felhasználó hitelesítés/Számlakövetés] gombra.
- 4 Jelölje ki valamelyik négyzetet, majd írja be az egyes adatokat.
  - A “Felhasználó hitelesítés” négyzet kijelölése esetén, írja be a felhasználónevet és a jelszót.
  - A “Elszámoló követés” négyzet kijelölése esetén, írja be az osztály nevét és a jelszót.

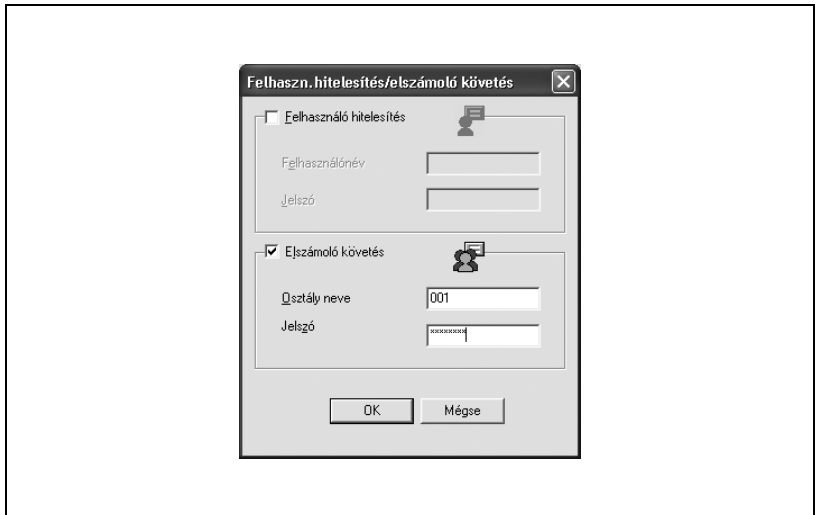

- 5 A beállítások elvégzése után, a nyomtatás megkezdéséhez kattintson az [OK] gombra.

Ha a beírt jelszó egyezik egy, a készüléken regisztrált jelszóval, a feladat nyomtatásra kerül. Számlakövetés esetén, a nyomtatott oldalak száma a megadott számla számlálójában jelentkezik.

**Beállítások elvégzése (Mac OS X alatt)**

- 1 A "File" menüben válassza ki a "Print" menüpontot.
- 2 Válassza ki a "Security" menüpontot.
- 3 Jelölje ki valamelyik négyzetet, majd írja be az egyes adatokat.
  - A "User Authentication" négyzet kijelölése esetén, írja be a felhasználónevet és a jelszót.
  - A "Account Track" négyzet kijelölése esetén, írja be az osztály nevét és a jelszót.

The screenshot shows a print dialog box with the following elements:

- Printer: KMBT [dropdown]
- Presets: Standard [dropdown]
- Security: [dropdown]
- Output Method: Print [dropdown]
- Secure Print Settings:
  - Secure Print ID: [text field]
  - Password: [text field]
- Save in User Box Settings:
  - File Name: [text field]
- User Authentication:
  - User Name: [text field]
  - Password: [text field]
- Account Track:
  - Department Name: [text field with value 001]
  - Password: [password field with 6 dots]

At the bottom, there are buttons for: ? (help), Preview, Save As PDF..., Fax..., Cancel, and Print.

## 11.6 Nyomtatási állapotjelző

A Print Job Notification egy olyan eszköz amely nyomon követi és jelzi a hálózathoz csatlakozó készüléken a nyomtatás állapotát, és amely a Windows tálcán helyezkedik.



### Megjegyzés

*A Print Job Notification eszköz csak a PCL nyomtatóillesztővel használható.*

### Az eszköz telepítése

Először a hálózaton keresztül csatlakoztassa a készüléket egy számítógéphez, majd telepítse a nyomtatóillesztőt.

A Print Job Notification egy olyan eszköz, amely kompatibilis a Windows nyomtatóillesztővel.

- 1 Helyezze a Felhasználói szoftver CD-lemezt a számítógép CD meghajtójába.
  - Amikor megjelenik a telepítő párbeszédablak, kattintson a [Bezár] gombra.
- 2 Nyissa meg a CD-lemezt.
  - A Sajtógép ablakban, a jobb gombbal kattintson a CD-lemezre, majd válassza ki az “Megnyitás” menüpontot.
- 3 Nyissa meg a “Print Notify” mappát.
- 4 Kattintson duplán a “setup.exe” fájlra.

Elindul a telepítőprogram. A telepítés befejezéséhez kövesse a képernyőn megjelenő utasításokat.



### Megjegyzés

*Normál telepítés esetén az eszköz a “KONICA MINOLTA” – “Print Status Notifier” – “Print Status Notifier” mappában kerül tárolásra, a “Programs” alatt.*

*Az eszköz eltávolításához, hajtsa végre ismét a “PrintNotify\setup.exe” programot.*

## Az eszköz elindítása

- 1 A Start menüben, kattintson a “Programs” – “Konica Minolta” – “Print Status Notifier” – “Print Status Notifier” menüpontra.
  - Elindul a Print Status Notifier program és egy ikon jelenik meg a tálcán.
- 2 Kattintson a jobb gombbal a tálcán lévő ikonra az egyes képernyők megjelenítéséhez.

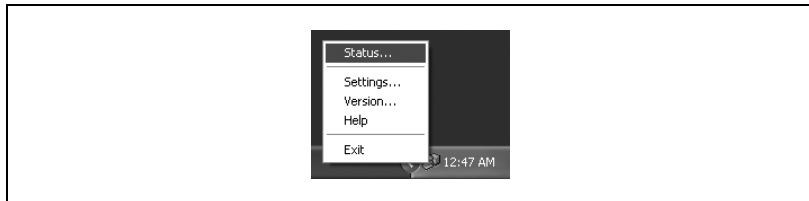

### **Megjegyzés**

*Az állapotképernyő akkor is megjelenik, ha duplán kattint az ikonra. Ezenkívül egy nyomtatási feladat végrehajtásánál az állapotképernyő automatikusan megjelenik.*

## Állapotkijelző

A Print Status Notifier nyomon követi a nyomtatás állapotát és megjeleníti azt az állapotképernyőn.

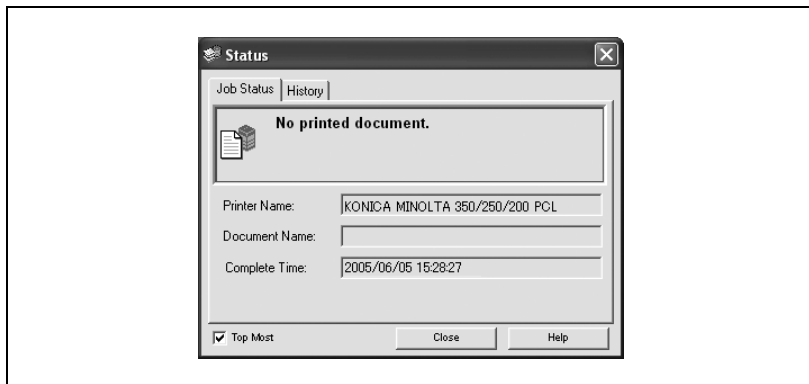



- Print complete: Megjeleníti a normál nyomtatás feladatok, valamint a Levonat és Nyomtatás, a Biztonságos nyomtatás, a Mentés felhasználói fiókba és a Mentés felhasználói fiókba és nyomtatás feladatok állapotát.
- Error: Megjeleni a hibákat, mint például a papír vagy valamelyik segédanyag kifogyása.
- Job: Jelzi, ha egy feladat memóriahiány vagy hibás hitelesítés miatt törlésre került.

## Settings képernyő

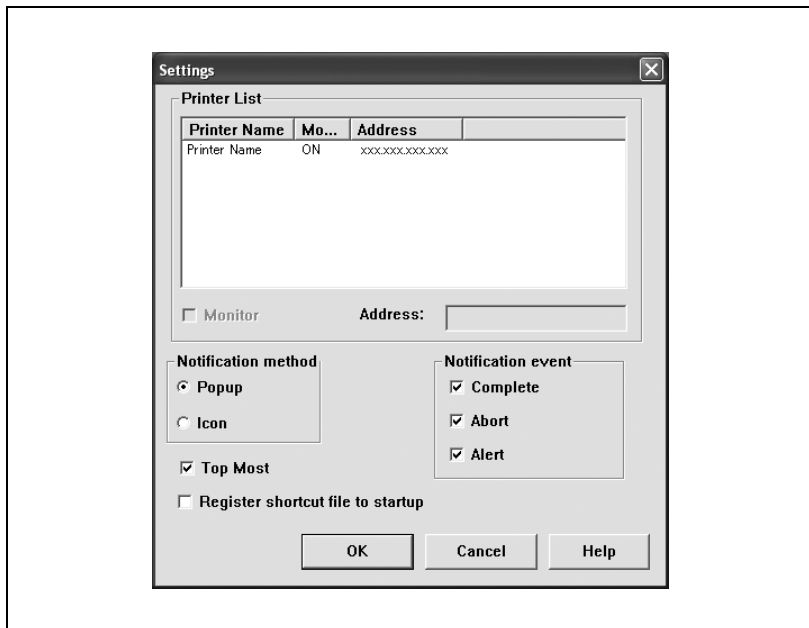
A beállítások képernyőn elvégezheti az állapotfigyelés feltételeinek beállítását.



Elem	Leírás
Printer list	Megjeleníti a nyomon követhető nyomtatók IP-címét (vagy gazdagép-nevét). A nyomtató és az IP-cím (vagy gazdagép-név) nyomonkövetésének beállításához jelölje ki a "Monitor" négyzetet.
Notification method	Beállíthatja, hogy a feladat állapota egy felbukkanó ablakban vagy állapotikonként jelenjen meg. "Icon (Ikon)" jelzés beállítása esetén, az állapotot az alábbi ikonok jelzik.  :Normál befejezés  :Rendellenes befejezés  :Leállított feladat
Notification event	Beállítja a jelentendő eseményt.
Top Most	Az állapotképernyő mindig az előző képernyő felett látható.

Elem	Leírás
Register shortcut file to startup	Az indítópultra menti vagy törli az indítópultról a program parancsikonzját. Ha kijelöli a négyzetet, a parancsikonz mentésre kerül az indítópultra, ha törli a négyzetet, a parancsikonz is törlésre kerül az indítópultról. Ha elmentette a parancsikonz az indítópultra, a Print Job Notification automatikusan elindul a számítógép indításával.



---

**12**

**Hibakeresés**

---



## 12 Hibakeresés

### 12.1 Nem lehet nyomtatni

Ebben a fejezetben a lehetséges rendellenességek esetén végrehajtandó hibakeresési eljárások kerülnek ismertetésre.

Ha a készülék nem végzi el a nyomtatást a feladat kiküldése után, végezze el a következőkben ismertetett hibakeresési eljárásokat.

Jellemző	Lehetséges okok	Elhárítás
Megjelenik a "Nincs csatlakoztatott nyomtató" vagy a "Nyom. hiba" üzenet.	A nyomtatáshoz kiválasztott nyomtatóillesztő nem kompatibilis a nyomtatásvezérlővel.	Ellenőrizze a kiválasztott nyomtatónevet.
	Ha hálózati kábel, párhuzamos kábel vagy az USB kábel nem csatlakozik.	Ellenőrizze a kábel megfelelő csatlakozását.
	Egy hiba keletkezett a készülékben.	Ellenőrizze a készülék kezelőpaneljét.
	A rendelkezésre álló memóriaterület nem elég.	Egy tesztnyomtatással ellenőrizze, hogy lehetséges-e a nyomtatás.
PostScript hiba keletkezett.	A számítógépen rendelkezésre álló memóriaterület nem elég.	Egy tesztnyomtatással ellenőrizze, hogy lehetséges-e a nyomtatás.
	Egy hiba van az alkalmazás szoftver beállításaiiban.	Ellenőrizze a beállításokat az alkalmazás szoftver kézikönyve alapján.
	Hibásak a fájl nyomtatási beállításai.	Módosítsa a beállításokat és próbálja meg ismét a nyomtatást.

Jellemző	Lehetséges okok	Elhárítás
A készüléken nem indul el a nyomtatás, bár a számítógépen befejeződött a nyomtatási feladat feldolgozása.	A nyomtatáshoz kiválasztott nyomtatóillesztő nem kompatibilis a nyomtatásvezérlővel.	Ellenőrizze a kiválasztott nyomtatónevet.
	Ha hálózati kábel, párhuzamos kábel vagy az USB kábel nem csatlakozik.	Ellenőrizze a kábel megfelelő csatlakozását.
	Egy hiba keletkezett a készülékben.	Ellenőrizze a készülék kezelőpaneljét.
	Egy nyomtatási feladat várakozik a készüléken, késleltetve a nyomtatást.	Ellenőrizze a feladatok sorrendjét az Aktív feladatok listán, a készülék kezelőpaneljén.
	A feladat részére a "Felh. boxba ment" került beállításra.	Ellenőrizze a feladat tárolását, a Fiók mód képernyőn, a készülék kezelőpaneljén.
	A feladat részére "Biztonságos nyomtatás" került beállításra.	Ellenőrizze a feladat fenntartását, a Biztonságos nyomtatás képernyőn, a készülék kezelőpaneljén.
	Számlakövetés beállítások alkalmazása közben nem regisztrált számlanév (vagy jelszó) került beírásra.	Írja be a helyes számlanevet (vagy jelszót).
	Hitelesítési beállítások alkalmazása közben nem regisztrált felhasználónév (vagy jelszó) került beírásra.	Írja be a helyes felhasználónevet (vagy jelszót).
	A számítógépen rendelkezésre álló memóriaterület nem elég.	Egy tesztnyomtatással ellenőrizze, hogy lehetséges-e a nyomtatás.
	Még nem jött létre a készülék csatlakozása a hálózatra (hálózati csatlakozás közben).	Vegye fel a kapcsolatot a hálózat rendszergazdjával.
A rendelkezésre álló memóriaterület nem elég.	Adjon hozzá több memóriát.	



### Megjegyzés

*Legfeljebb 29 dokumentumnyomtatási feladat (a "Levonat nyomtatás" és a "Biztonságos nyomtatás" feladatokat is beleértve) tárolható a készülék memóriájában. Ha már 29 feladatot tárol, nem lehetséges új feladatok fogadása. A készülék kezelőpaneljén, a Fiók módban ellenőrizze, hogy van-e "Levonat nyomtatás" és "Biztonságos nyomtatás" feladat a készülék memóriájában. Ha vannak bennmaradt feladatok, nyomtassa ki vagy törölje azokat.*

Ha a probléma fenti eljárások elvégzése után is fennáll, olvassa el a készülék Kezelési útmutatója [Másolási funkciók] részét.

## 12.2 Nem lehet megadni a kívánt beállításokat vagy a nyomtatás nem a beállítások szerint történik

Abban az esetben végezze el ezeket a hibakereső műveleteket, ha nem tudja elvégezni a kívánt beállításokat, vagy a nyomtatás eredménye nem tükrözi a megadott beállításokat.



### Megjegyzés

*A nyomtatóillesztő néhány funkciója nem használható egyidejűleg egy másikkal.*

Jellemző	Lehetséges okok	Elhárítás
Egy nyomtatóillesztő beállítás nem választható ki.	Néhány funkció nem kombinálható.	Ne próbálkozzon a nem használható beállítások kiválasztásával.
Megjelenik az "Ütközés" üzenet, "Kiválasztás nem lehetséges" vagy "Funkció törölve" eredménnyel.	Helytelen funkció-kombináció lett megadva.	Ellenőrizze a beállításokat és adja meg helyesen a funkciókat.
A nyomtatás nem a beállítás szerint történik.	Helytelen beállítások kerültek kiválasztásra.	Ellenőrizze a nyomtatóillesztő valamennyi beállítását.
	A funkciók egy kombinációja, bár lehetséges a nyomtatóillesztőben, nem engedélyezett a készüléken.	
	Az alkalmazásban beállított papírméret, tájolás és egyéb beállítások elsőbbséget élveznek a nyomtatóillesztőben meghatározott beállításokkal szemben.	Az alkalmazásban végezze el a helyes beállításokat.
Nem lehet vízjellet nyomtatni.	A vízjel helytelenül lett beállítva.	Ellenőrizze a vízjel beállítását.
	A vízjel denzitás-beállítása túl alacsony szintre lett állítva.	Ellenőrizze a denzitás beállítását.
	Vízjeleket nem lehet nyomtatni grafikus alkalmazásból.	Ebben az esetben nem lehet vízjellet nyomtatni.
A tűzés funkció nem állítható be.	A tűzés nem lehetséges, ha a "Papírfajta)" beállítás "Vastag" vagy "Fólia".	Ellenőrizze a nyomtatóillesztő valamennyi beállítását.
	A tűzéshez az opciók másolatkezelő szükséges.	Telepítse a szükséges opciók másolatkezelőt és engedélyezze azt a nyomtatóillesztő használatával.

Jellemző	Lehetséges okok	Elhárítás
Nem hajtható végre a tűzés.	Az összetűzhető oldalak száma: Legfeljebb 50 lap Letter <input type="checkbox"/> vagy kisebb normál papír.	Nyomtasson a tűzésnek megfelelő szettenkénti oldalszám meghatározásával.
	A középen összetűzhető oldalak száma: Legfeljebb 15 lap normál papír.	
	Nem lehet tűzést végezni, ha a dokumentum eltérő méretű oldalakat tartalmaz.	Ellenőrizze a dokumentumot.
A tűzés nem a várt helyen lett elvégezve.	Helytelen a tájolás beállítása.	Ellenőrizze a tűzés helyét a nyomtató-illesztőprogram beállító párbeszédablakában.
A lyukasztás funkció nem állítható be.	A tűzés nem állítható be "Booklet (Füzet)", "Transparency (Fólia)", "Thick2 (Vastag 2)", "Thick3 (Vastag 3)", vagy "Envelope (Boríték)" kiválasztása esetén.	Ellenőrizze a nyomtatóillesztő valamennyi beállítását.
	A lyukasztás funkcióhoz, az opciós másolatkezelőre fel kell szerelni a lyukasztógépet.	Telepítse a szükséges opciós másolatkezelőt és engedélyezze azt a nyomtatóillesztő használatával.
Az oldalak nem lesznek kilyukasztva.	A nyomtatott oldalak nem lesznek kilyukasztva, ha a papír helytelen tájolással került betöltésre a papírforrásba.	Ellenőrizze a tájolás beállítását.
A lyukasztás nem a várt helyen lett elvégezve.	Helytelen a tájolás beállítása.	Ellenőrizze a lyukasztás helyét a nyomtatóillesztő párbeszédablakában, az Elrendezés fülön.
Az űrlap nem megfelelően került kinyomtatásra.	A számítógépen rendelkezésre álló memóriaterület nem elég.	Az űrlap egyszerűsítésével csökkentse az adatok mennyiségét.
A kép nem megfelelően került kinyomtatásra.	A számítógépen rendelkezésre álló memóriaterület nem elég.	Egyszerűsítse a képet, hogy csökkentse az adatok mennyiségét.
A papír nem a meghatározott tálcából lesz adagolva.	Nem lehet a meghatározott tálcából adagolni a papírt, ha az adott tálcában nem megfelelő a papír formátuma vagy tájolása.	Töltse fel a papírforrást megfelelő méretű és tájolású papírral.
A számozási funkció nem kerül végrehajtásra.	A nyomtatóbeállító párbeszédablakban kijelölésre került a "Collate (Szétválogatás)" (Windows esetén) vagy a "Collated" (Mac OS X esetén) négyzet.	Törölje a "Szétválogatás" (Windows esetén) vagy a "Collated" (Mac OS X esetén) négyzet kijelölését.
A Levonat és Nyomatás nem kerül végrehajtásra.		

---

**13**

**Függelék**



# 13 Függelék

## 13.1 Műszaki adatok

Elem	Műszaki adatok	
Modell	Beépített nyomtatásvezérlő	
Tápegység	A géptesttel közös	
Processzor	RM5231	
ROM	32 MB	
RAM	192 MB	
Merevlemez	40 GB (opció)	
Illesztő	<ul style="list-style-type: none"> <li>• Szabványos: Ethernet (10Base-T vagy 100Base-TX), USB (1.1 vagy 2.0)</li> <li>• Opció: IEEE 1284</li> </ul>	
Kerettípus	Ethernet 802.2 Ethernet 802.3 Ethernet II Ethernet SNAP	
Támogatott protokollok	TCP/IP IPX/SPX NetBEUI AppleTalk (EtherTalk)	
Nyomtatás sebessége	20 lap/perc (bizhub 200, Letter) 25 lap/perc (bizhub 250, Letter) 35 lap/perc (bizhub 350, Letter)	
Gyorsnyomtatás ideje	5,3 másodperc vagy kevesebb (bizhub 200/250, Letter) 4,8 másodperc vagy kevesebb (bizhub 350, Letter)	
Nyomtató nyelv	PCL5e emuláció PCL6 (XL 2.1) emuláció PostScript 3 emuláció	
Üzemi környezeti feltételek	Hőmérséklet 10 - 35 Páratartalom 15 - 85% RH	
Felbontás	Adatfeldolgozás	600 × 600 dpi
	Nyomtatás	600 × 600 dpi
Támogatott papírméret	Maximális szabvány formátum	
Nyomtató betűkészlet	PCL: Latin 80 betűkészlet, PostScript 3 emuláció: Latin 136 betűkészlet,	
Kompatibilis számítógépek	IBM PC vagy kompatibilis, Macintosh	

Elem		Műszaki adatok
Támogatott operációs rendszerek	Szerver	Windows NT 4.0, Windows 2000 (Service Pack 4 vagy újabb), vagy Windows Server 2003
	Kliens	Windows 98 SE, Windows Me, Windows 2000 (Service Pack 4 vagy újabb), Windows XP (Service Pack 2 vagy újabb), vagy Windows NT 4.0 (Service Pack 6a) Mac OS 9.2 vagy újabb vagy Mac OS X 10.2 vagy Mac OS X 10.3
Nyomtatóillesztő		PCL6: <ul style="list-style-type: none"> <li>• Windows 98 SE vagy Windows Me nyomtatóillesztő</li> <li>• Windows 2000 (Service Pack 4 vagy újabb), Windows XP (Service Pack 2 vagy újabb), vagy Windows Server 2003 nyomtatóillesztő</li> <li>• Windows NT 4.0 (Service Pack 6a) nyomtatóillesztő</li> </ul> PS3: <ul style="list-style-type: none"> <li>• Windows 98 SE vagy Windows Me PPD fájl</li> <li>• Windows NT 4.0 (Service Pack 6a), Windows 2000, Windows XP (Service Pack 2 vagy újabb), vagy Windows Server 2003 nyomtatóillesztő</li> <li>• Mac OS 9.2 PPD fájl</li> <li>• Mac OS X 10.2 vagy Mac OS 10.3 nyomtatóillesztő</li> </ul>
Segédprogram		PageScope Web Connection Web böngésző Windows 98 SE, Windows Me, vagy Windows NT 4.0 Microsoft Internet Explorer 4 vagy újabb ajánlott Netscape Navigator 4.73 vagy 7.0  Windows 2000 Microsoft Internet Explorer 5 vagy újabb ajánlott Netscape Navigator 7.0  Windows XP Microsoft Internet Explorer 6 vagy újabb ajánlott Netscape Navigator 7.0  *Microsoft Internet Explorer 5.5 használata esetén, a Service Pack 1 vagy újabb használata szükséges.

## 13.2 Konfigurációs oldal

### KONICA MINOLTA 350/250/200

#### Configuration Page

##### Print Operation Menu Map

###### **Basic Setting**

Default Paper Size = 8 1/2x11  
 Paper Tray = Auto  
 Bind Direction = Unknown  
 2-Sided Print = Off  
 Orientation = Portrait  
 # of Sets = 1  
 Paper Size Change = Off  
 PDL Setting = Auto

###### **PCL Setting**

Font Source = I  
 Font Number = 0  
 Font Pitch = 10.00  
 Font Point = 12.00  
 Symbol Set = Roman-8  
 Form Length = 60 [Line / Page]  
 CR / LF Mapping = Off

###### **PS Setting**

PS Error Print = Disabled

###### **I/F Setting**

IEEE 1284 Timeout = 300 [sec]  
 Network Rx Timeout = 300 [sec]  
 USB Timeout = 300 [sec]  
 Parallel I/F = ECP

###### **Test Print**

Configuration  
 PCL Font List  
 PS Font List  
 Demo Page

##### Installed

Printer HDD = None  
 Printer Memory = 192 [MByte]

##### Printer Information

###### **Installed Tray**

Tray 1 = A4  
 Tray 2 = 8 1/2x11  
 Tray 3 = 8 1/2x11  
 Tray 4 = A4  
 Bypass Tray = 8 1/2x11

###### **Option**

Duplex Unit = Installed  
 Finisher = Available  
 Punch Unit = Available  
 Fold Unit = Available

##### Firmware Version

Printer Controller = ~~4040-3000-F04-00~~

##### Network

###### **TCP/IP**

IP Address = 192.168.1.20  
 Subnet Mask = 255.255.255.0  
 Gateway Address = 0.0.0.0

## 13.3 Betűkészlet lista

### PCL betűkészlet lista

KONICA MINOLTA 350/250/200				
PCL Font List				P.1
Internal Fonts				
Font	Pitch/Point	Escape Sequence	Font #	Font ID
Courier	Scalable	<esc> (01X<esc> (s0p10h0s0b4099T	00000	
CG Times	Scalable	<esc> (01X<esc> (s1p12v0s0b4101T	00001	
<b>CG Times Bold</b>	Scalable	<esc> (01X<esc> (s1p12v0s3b4101T	00002	
<i>CG Times Italic</i>	Scalable	<esc> (01X<esc> (s1p12v1s0b4101T	00003	
<b>CG Times Bold Italic</b>	Scalable	<esc> (01X<esc> (s1p12v1s3b4101T	00004	
CG Omega	Scalable	<esc> (01X<esc> (s1p12v0s0b4113T	00005	
<b>CG Omega Bold</b>	Scalable	<esc> (01X<esc> (s1p12v0s3b4113T	00006	
<i>CG Omega Italic</i>	Scalable	<esc> (01X<esc> (s1p12v1s0b4113T	00007	
<b>CG Omega Bold Italic</b>	Scalable	<esc> (01X<esc> (s1p12v1s3b4113T	00008	
<i>Canon</i>	Scalable	<esc> (01X<esc> (s1p12v1s0b4116T	00009	
<b>Clarendon Condensed</b>	Scalable	<esc> (01X<esc> (s1p12v4s3b4140T	00010	
Univers Medium	Scalable	<esc> (01X<esc> (s1p12v0s0b4148T	00011	
<b>Univers Bold</b>	Scalable	<esc> (01X<esc> (s1p12v0s3b4148T	00012	
<i>Univers Medium Italic</i>	Scalable	<esc> (01X<esc> (s1p12v1s0b4148T	00013	
<b>Univers Bold Italic</b>	Scalable	<esc> (01X<esc> (s1p12v1s3b4148T	00014	
Univers Med. Condensed	Scalable	<esc> (01X<esc> (s1p12v4s0b4148T	00015	
<b>Univers Bold Condensed</b>	Scalable	<esc> (01X<esc> (s1p12v4s3b4148T	00016	
<i>Univers Med. Cond. It.</i>	Scalable	<esc> (01X<esc> (s1p12v5s0b4148T	00017	
<b>Univers Bold Cond. It.</b>	Scalable	<esc> (01X<esc> (s1p12v5s3b4148T	00018	
Antique Olive	Scalable	<esc> (01X<esc> (s1p12v0s0b4168T	00019	
<b>Antique Olive Bold</b>	Scalable	<esc> (01X<esc> (s1p12v0s3b4168T	00020	
<i>Antique Olive Italic</i>	Scalable	<esc> (01X<esc> (s1p12v1s0b4168T	00021	
Garamond Antiqua	Scalable	<esc> (01X<esc> (s1p12v0s0b4197T	00022	
<b>Garamond Halbfett</b>	Scalable	<esc> (01X<esc> (s1p12v0s3b4197T	00023	
<i>Garamond Kursiv</i>	Scalable	<esc> (01X<esc> (s1p12v1s0b4197T	00024	

## PS betűkészlet lista

## KONICA MINOLTA 350/250/200

## PS Font List

P.1

## Internal Fonts

Font	Font #
Albertus MT	00000
<i>Albertus MT Italic</i>	00001
Albertus MT Light	00002
<b>Antique Olive Roman</b>	00003
<i>Antique Olive Italic</i>	00004
<b>Antique Olive Bold</b>	00005
<b>Antique Olive Compact</b>	00006
<i>Apple Chancery</i>	00007
Arial	00008
<i>Arial Italic</i>	00009
<b>Arial Bold</b>	00010
<b>Arial Bold Italic</b>	00011
ITC Avant Garde Gothic Book	00012
<i>ITC Avant Garde Gothic Book Oblique</i>	00013
<b>ITC Avant Garde Gothic Demi</b>	00014
<i>ITC Avant Garde Gothic Demi Oblique</i>	00015
Bodoni Roman	00016
<i>Bodoni Italic</i>	00017
<b>Bodoni Bold</b>	00018
<b>Bodoni Bold Italic</b>	00019
<b>Bodoni Poster</b>	00020
<i>Bodoni Poster Compressed</i>	00021
ITC Bookman Light	00022
<i>ITC Bookman Light Italic</i>	00023
<b>ITC Bookman Demi</b>	00024
<b>ITC Bookman Demi Italic</b>	00025
■*#△□△	00026
<b>Chicago</b>	00027
Clarendon Roman	00028
<b>Clarendon Bold</b>	00029
AlbertusMT	00000
AlbertusMT-Italic	00001
AlbertusMT-Light	00002
AntiqueOlive-Roman	00003
AntiqueOlive-Italic	00004
AntiqueOlive-Bold	00005
AntiqueOlive-Compact	00006
Apple-Chancery	00007
ArialMT	00008
Arial-ItalicMT	00009
Arial-BoldMT	00010
Arial-BoldItalicMT	00011
AvantGarde-Book	00012
AvantGarde-BookOblique	00013
AvantGarde-Demi	00014
AvantGarde-DemiOblique	00015
Bodoni	00016
Bodoni-Italic	00017
Bodoni-Bold	00018
Bodoni-BoldItalic	00019
Bodoni-Poster	00020
Bodoni-PosterCompressed	00021
Bookman-Light	00022
Bookman-LightItalic	00023
Bookman-Demi	00024
Bookman-DemiItalic	00025
Carta	00026
Chicago	00027
Clarendon	00028
Clarendon-Bold	00029

PCL demó oldal

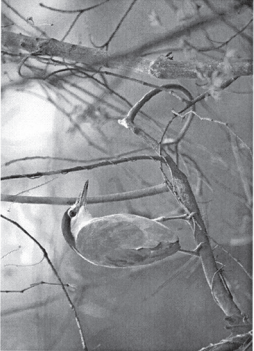
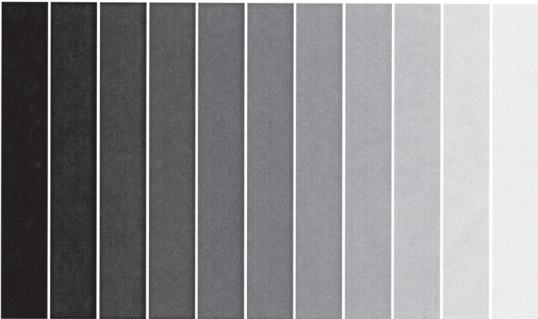

The quick brown fox jumps over the lazy dog.  
The quick brown fox jumps over the lazy dog.  
The quick brown fox jumps over the lazy dog.  
The quick brown fox jumps over the lazy dog.  
The quick brown fox jumps over the lazy dog.  
The quick brown fox jumps over the lazy dog.  
The quick brown fox jumps over the lazy dog.  
The quick brown fox jumps over the lazy dog.  
The quick brown fox jumps over the lazy dog.  
The quick brown fox jumps over the lazy dog.  
The quick brown fox jumps over the lazy dog.

## 13.4 Szójegyzék

Kifejezés	Meghatározás
10Base-T/100Base-TX/ 1000Base-TX	Egy szabványos Ethernet kábel, amely egy összecsavart réz vezetékpárból áll. A 10Base-T átviteli sebessége 10 Mbps, a 100Base-TX -é 100 Mbps, és a 1000Base-TX -é 1000 Mbps.
Alapértelmezett átvjáró	Egy eszköz, amely lehet egy számítógép vagy egy útválasztó, amely "átjárón" keresztül a gép más hálózatokhoz csatlakoztatott számítógépekhez kapcsolódhat.
Alhálózati maszk	A TCP/IP hálózat alhálózatokra való osztására használt egység. Egy hálózati cím IP címnél nagyobb bitjeinek azonosítására használják.
AppleTalk	Az Apple Computer által a számítógépes hálózatok részére kifejlesztett protokollcsomag összefoglaló neve
Átvjáró	A hálózathoz való csatlakozási pontnál használt hardver és szoftver. Az átvjáró a csatlakozó hálózatoknak megfelelően átváltja az adatformátumokat, címeket és protollokat.
Bindery	Egy adatbázis a felhasználó vagy csoport számlainformációk, biztonsági információk, szerver és szolgáltatási információk kezelésére, NetWare 2.x vagy 3.x alatt.
bit	A binary digit rövidítése. A legkisebb információ egység (adat mennyiség) egy számítógépen, vagy nyomtatón. Értéke 0 vagy 1 lehet.
BMP	A Bitmap rövidítése. Olyan kép mentésére szolgáló fájlformátum, amely a bmp kiterjesztést használja. Általánosan használt a Windows platformokon. Meghatározhatja a színmélységet a monokrómától (két érték) a teljes színeliteltségig (16777216 szín). A képeket mentéskor általában nem tömörítik.
BOOTP	A Bootstrap Protocol rövidítése. Egy olyan protokoll, amelyben egy TCP/IP hálózaton lévő kliens számítógép automatikusan megállapítja a hálózati beállításokat a szerverről. Jelenleg általánosan a BOOTP-n alapuló fejlett protokoll, a DHCP használatos.
Byte	Az információ (adat mennyiség) mértékegysége egy számítógépen vagy nyomtatón. Egy byte = 8 bit.
DHCP	A Dynamic Host Configuration Protokoll rövidítése. Egy olyan protokoll, amelyben egy TCP/IP hálózaton lévő kliens számítógép automatikusan megállapítja a hálózati beállításokat a szerverről. Az DHCP kliensek DHCP szerveren lévő IP címeknek kollektív kezelésével elkerülheti a címek duplázását és könnyen építhet hálózatot.
DNS	A Domain Name System rövidítése. Egy rendszer, amely megszerzi a támogatott IP címeket a hálózati környezetben lévő gazdanevekből. A DNS lehetővé tesz más hálózati számítógépekhez való hozzáférést a gazdagépek nevének megadásával, a nehezen megjegyezhető IP címek helyett.
DPI (dpi)	A Dots Per Inch (pixel/inch) rövidítése. Nyomtatók és szkennerek által használt felbontási egység. Megmutatja, hogy hány pixel/inch van egy képben. Minél nagyobb az érték, annál nagyobb a felbontás.
Előnézet	Egy funkció amely lehetőséget nyújt a kép előzetes megtekintésére, egy nyomtatási vagy egy szkennelési feladat végrehajtása előtt

Kifejezés	Meghatározás
Eltávolítás	Egy, a számítógépre telepített szoftver törlése
Ethernet	LAN átviteli vonal szabvány
Felbontás	Képek részleteinek és a nyomtatási minőség helyes reprodukciós képességét fejezi ki
Fényerő	Egy kijelző képernyő fényereje
FTP	A File Transfer Protocol rövidítése. Egy fájl átviteli protokoll az Interneten vagy egy intraneten a TCP/IP hálózaton.
Gazdagép neve	Egy eszköznek a hálózat felé kijelzett neve
Helyi nyomtató	Egy nyomtató, amely a számítógép párhuzamos vagy USB portjához csatlakozik
HTTP	A HyperText Transfer Protocol rövidítése. Egy protokoll, amelyet egy Web szerver és egy Web böngésző használ egymás között adatátvitelre. Képeket, felvételeket és videoklippeket tartalmazó dokumentumok cserélhetők segítségével.
IEEE 1284	Az Institute of Electrical and Electronic Engineers 1284 szabvány rövidítése. A nyomtatók számára kifejlesztett párhuzamos port szabvány.
IPP	Az Internet Printing Protocol rövidítése. Egy protokoll amely nyomtatási adatokat küld és fogad, illetve nyomtatókat vezérel az Interneten vagy egy TCP/IP hálózaton keresztül. Az Interneten keresztül a nyomtatási adatok a távoli területen elhelyezett nyomtatókra is kiküldhetők.
IP-TX (IP-cím)	Egy kód (cím), amelyet egyes hálózati eszközök azonosítására használnak az Interneten. Négy, legfeljebb háromjegyű számként jelenik meg, mint például 192.168.1.10. Az IP-címek az Internethez kapcsolódó eszközökhöz vannak hozzárendelve, a számítógépeket is beleértve.
IPX/SPX	Az Internetwork Packet Exchange/Sequenced Packet Exchange rövidítése. A Novel, Inc. által kifejlesztett, a NetWare környezetben használatos protokoll.
Képernyő betűkészlet	CRT monitoron szövegek és jelek megjelenítésére alkalmas betűkészlet
Kerettípus	NetWare környezetben használatos kommunikációs formátum típus. A kommunikáció csak azonos kerettípus használata esetén lehetséges.
Kliens	Egy számítógép amely igénybe veszi egy szerver által a hálózaton keresztül biztosított szolgáltatást
Körvonalas betűkészlet	A karakterek körvonalát egyenesekkel és görbékkel megjelenítő betűkészlet. Még a nagyméretű karakterek is recés szélek nélkül jelennek meg a képernyőn vagy nyomtatásban.
LAN	A Local Area Network rövidítése. Egy hálózat, amely az azonos emeleten, épületben vagy a környező épületekben lévő számítógépeket tartalmazza.
LPR/LPD	A Line Printer Request/Line Printer Daemon rövidítése. Egy nyomtatási módszer a hálózaton keresztül, Windows NT vagy UNIX rendszer alatt. A TCP/IP használatával, nyomtatási adatokat küldhet a Windows vagy Unix rendszerből a nyomtatóra, a hálózaton keresztül.

Kifejezés	Meghatározás
MAC cím	A Media Access Control cím rövidítése. Az egyes Ethernet kártyákhoz rendelt speciális azonosító lehetőséget biztosít az adatok küldésére és fogadására a kártyák között. Egy szám 48 bitből áll. Az első 24 bit az IEEE által kiosztott, a gyártót azonosító szám. Az utolsó 24 bit a gyártó által a kártyához egyedileg hozzárendelt szám.
Meghajtó	Egy számítógép és egy periférikus eszköz között hídként működő szoftver.
Megosztott nyomtató	Egy nyomtató beállítás, amely lehetővé teszi hogy a nyomtatót több, a hálózatra csatlakozó számítógép használhassa
Memória	Tárolóegység adatok ideiglenes tárolására. A tápfeszültség kikapcsolása esetén az adatok törölődhetnek belőle.
Merevlemez	Nagy kapacitású tárolóeszköz adatok tárolására. Az adatokat még kikapcsolás után is tárolja.
NDPS	A Novell Distributed Print Services rövidítése. Nagyon hatékony nyomtatási megoldás egy NDS környezetben. Az NPDS használatával nyomtatószerverként, a kívánt nyomtatóra küldhető a feladat, az újonnan telepített nyomtató illesztőprogramja automatikusan letölthető, a nyomtató használatával kapcsolatos bonyolult kezelési rendszer egyszerűvé és automatikussá válik és bennfoglalja a hálózati nyomtató kezelését.
NDPS Broker	Egy objektum amely az NDPS broker-t mutatja. Három NPDS nyomtatási szolgáltatást vezérel, melyek a következők: kezelési szolgáltatás kiadása, esemény-értesítő szolgáltatás és szolgáltatás regisztrációs szerver.
NDPS Manager	Egy objektum amely az NDPS manager-t mutatja. Az összes nyomtatási ügynököt vezérel egy szerveren, egy szoftver használatával.
NDS	A Novell Directory Services rövidítése. A hálózaton található szerverek és nyomtatók és a felhasználói információk megosztott forrásai, valamint a felhasználók hozzáférési engedélyei ezekhez az elemekhez egyetlen hierarchikus szerkezetbe foglalhatók.
NetBEUI	A NetBIOS Extended User Interface rövidítése. Az IBM által kifejlesztett hálózati protokoll. Egy kisméretű hálózatok felépíthető egyszerűen a számítógépek nevének meghatározásával.
NetBIOS	A Network Basic Input Output System rövidítése. Az IBM által kifejlesztett kommunikációs interfész.
NetWare	A Novell által kifejlesztett hálózati operációs rendszer. Kommunikációs protokollként a NetWare IPX/SPX-et használja.
Nprinter/Rprinter	Távoli nyomtatást támogató modul egy nyomtatószerver használatához NetWare környezetben. Az Rprinter NetWare 3.x-et, az Nprinter NetWare 4.x-es használ.
NWadmin	Egy Novell NetWare segédprogram felügyelő eszköz
Nyomatási feladat	A számítógéptől egy nyomtatóeszköz felé küldött nyomtatási kérés
Nyomatási sor	Egy szoftverrendszer, amely sorba állítja az eszközök által küldött nyomtatási feladatokat
Nyomtató puffer	Egy nyomtatási feladat feldolgozása ideiglenesen használt memóriaterület

Kifejezés	Meghatározás
OHP/OHT	Bemutatókhoz használt írásvetítő fóliák
OS	Az Operating System rövidítése. A számítógép vezérléséhez szükséges alapvető szoftver.
Párhuzamos interfész	Több jel egyidejű küldésével működő adatküldési és fogadási módszer. Az IEEE 1284 általánosan használatos a nyomtatók csatlakozására.
Pconsole	Egy segédprogram, amely a nyomtatási feladatot, a várakozási sort, a nyomtatószervert és a nyomtatót vezérli.
PDF	A Portable Document Format rövidítése. Egy kompakt dokumentum fájlformátum, amelynek .pdf a kiterjesztése. A PostScript formátumon alapul és az Adobe Acrobat Reader szoftver segítségével tekinthető meg.
PDL	A Page Description Language rövidítése. A nyomtatási képet oldalanként leíró nyelv, egy lapnyomtató használatához.
Peer-to-peer	Egy hálózati formátum, amely lehetővé teszi hogy a csatlakozó eszközök egy kijelölt szerver igénybe vétele nélkül kommunikáljanak a hálózaton
Plug-and-play	Egy periférikus eszköz számítógéphez való csatlakoztatásakor a megfelelő vezérlő szoftver automatikus megtalálásának és használatának képessége.
PostScript	Az Adobe által a minőségi nyomtatáshoz kifejlesztett tipikus oldalleíró nyelv
PPD	A PostScript Printer Description rövidítése. Egy fájl amely egy nyomtató felbontását, a használható papírméreteket és a PostScript nyomtatómodell speciális információit tartalmazza.
Protokoll	Az a szabályrendszer, amely lehetővé teszi egy számítógép részére, hogy kommunikáljon más számítógépekkel vagy eszközökkel.
Proxy Szerver	Egy szerver, amely közvetítőelemként van telepítve a kliensek és különböző szerverek közé, hogy hatékonyan biztosítsa a biztonságot az egész rendszer számára az Internethez való kapcsolódás tekintetében.
PServer	Nyomtatószervert modul egy NetWare környezetben, amely a nyomtatási feladatokat figyeli, módosítja, szünetelteti, újraindítja vagy törli
RIP	A Raster Image Processor rövidítése. Egy folyamat amely PostScript oldalleírásban leírt szövegadatokból létrehozza a nyomtatási képet. Ez a processzor általában beépített a nyomtatóba.
SLP	A Service Location Protocol rövidítése. Egy protokoll amely alkalmas a TCP/IP hálózaton működő szolgáltatások megkeresésére és a kliensek automatikus meghatározására.
SMB	A Server Message Block rövidítése. Egy főként a Windows által használt protokoll, amely a hálózaton a fájlokat és nyomtatókat osztja meg.
SMTP	A Simple Mail Transfer Protocol rövidítése. Protokoll az e-mailek küldésére és továbbítására.
SNMP	A Simple Network Management Protocol rövidítése. TCP/IP hálózati környezetben használta vezérlőprotokoll.

Kifejezés	Meghatározás
Sor neve	A hálózati nyomtatást biztosító eszközökhöz egyedileg hozzárendelt név
Spool	A Simultaneous Peripheral Operation On-Line rövidítése. Nyomtatás esetén az adatok nem közvetlenül a nyomtatóra kerülnek kiküldésre, hanem ideiglenesen egy másik helyen kerülnek tárolásra, majd együtt kerülnek kiküldésre a nyomtatóra.
Szürkeárnyalat	Monokróm kép, amely a fehér és a fekete szín közötti átmeneti árnyalatokat használja
TCP/IP	A Transmission Control Protocol/Internet Protocol (adatátvitel vezérlő protokoll/Internet protokoll) kifejezések rövidítése. Az a szabványos protokoll, amelyet az Internet használ a hálózati eszközök azonosítására.
Telepítés	Hardver, operációs rendszer, alkalmazások, nyomtatásvezérlők telepítése egy számítógépre
TrueType	Az Apple Computer és a Microsoft által kifejlesztett körvonalas betűkészlet. Szabványként használatos a Macintosh és a Microsoft Windows rendszerekben, képernyőre és nyomtatóra egyaránt alkalmas.
Tulajdonság	Attribútum információ Egy nyomtató-illesztőprogram használata esetén, a fájl tulajdonságaival számos funkció beállítása lehetséges. A fájl tulajdonságaiban, ellenőrizheti az adott fájl attribútum információit.
USB	A Universal Serial Bus rövidítése. Egy általános interfész szabvány, egér, nyomtató és más eszközök számítógéphez való csatlakoztatásához.
Web böngésző	Olyan weboldalak megtekintésére szolgáló szoftver mint pl. az Internet Explorer és a Netscape Navigator.

## 13.5 OpenSSL Statement

### *OpenSSL License*

Copyright © 1998-2000 The OpenSSL Project. All rights reserved. Redistribution and use in source and binary forms, with or without modification, are permitted provided that the following conditions are met:

1. Redistributions of source code must retain the above copyright notice, this list of conditions and the following disclaimer.
2. Redistributions in binary form must reproduce the above copyright notice, this list of conditions and the following disclaimer in the documentation and/or other materials provided with the distribution.
3. All advertising materials mentioning features or use of this software must display the following acknowledgment:  
“This product includes software developed by the OpenSSL Project for use in the OpenSSL Toolkit. (<http://www.openssl.org/>)”
4. The names “OpenSSL Toolkit” and “OpenSSL Project” must not be used to endorse or promote products derived from this software without prior written permission. For written permission, please contact [openssl-core@openssl.org](mailto:openssl-core@openssl.org).
5. Products derived from this software may not be called “OpenSSL” nor may “OpenSSL” appear in their names without prior written permission of the OpenSSL Project.
6. Redistributions of any form whatsoever must retain the following acknowledgment:  
“This product includes software developed by the OpenSSL Project for use in the OpenSSL Toolkit (<http://www.openssl.org/>)”

THIS SOFTWARE IS PROVIDED BY THE OpenSSL PROJECT “AS IS” AND ANY EXPRESSED OR IMPLIED WARRANTIES, INCLUDING, BUT NOT LIMITED TO, THE IMPLIED WARRANTIES OF MERCHANTABILITY AND FITNESS FOR A PARTICULAR PURPOSE ARE DISCLAIMED. IN NO EVENT SHALL THE OpenSSL PROJECT OR ITS CONTRIBUTORS BE LIABLE FOR ANY DIRECT, INDIRECT, INCIDENTAL, SPECIAL, EXEMPLARY, OR CONSEQUENTIAL DAMAGES (INCLUDING, BUT NOT LIMITED TO, PROCUREMENT OF SUBSTITUTE GOODS OR SERVICES; LOSS OF USE, DATA, OR PROFITS; OR BUSINESS INTERRUPTION) HOWEVER CAUSED AND ON ANY THEORY OF LIABILITY, WHETHER IN CONTRACT, STRICT LIABILITY, OR TORT (INCLUDING NEGLIGENCE OR OTHERWISE) ARISING IN ANY WAY OUT OF THE USE OF THIS SOFTWARE, EVEN IF ADVISED OF THE POSSIBILITY OF SUCH DAMAGE.

This product includes cryptographic software written by Eric Young ([ey@crypt-Soft.com](mailto:ey@crypt-Soft.com)). This product includes software written by Tim Hudson ([tjh@cryptsoft.com](mailto:tjh@cryptsoft.com)).

*Original SSLeay License*

Copyright © 1995-1998 Eric Young (eay@cryptsoft.com) All rights reserved. This package is an SSL implementation written by Eric Young (eay@cryptsoft.com).

The implementation was written so as to conform with Netscapes SSL. This library is free for commercial and non-commercial use as long as the following conditions are aheared to. The following conditions apply to all code found in this distribution, be it the RC4, RSA, lhash, DES, etc., code; not just the SSL code.

The SSL documentation included with this distribution is covered by the same copyright terms except that the holder is Tim Hudson (tjh@cryptsoft.com).

Copyright remains Eric Young's, and as such any Copyright notices in the code are not to be removed. If this package is used in a product, Eric Young should be given attribution as the author of the parts of the library used. This can be in the form of a textual message at program startup or in documentation (online or textual) provided with the package.

Redistribution and use in source and binary forms, with or without modification, are permitted provided that the following conditions are met:

1. Redistributions of source code must retain the copyright notice, this list of conditions and the following disclaimer.
2. Redistributions in binary form must reproduce the above copyright notice, this list of conditions and the following disclaimer in the documentation and/or other materials provided with the distribution.
3. All advertising materials mentioning features or use of this software must display the following acknowledgement:  
“This product includes cryptographic software written by Eric Young (eay@crypt-soft.com)”  
The word ‘cryptographic’ can be left out if the rouines from the library being used are not cryptographic related :-).
4. If you include any Windows specific code (or a derivative thereof) from the apps directory (application code) you must include an acknowledgement:  
“This product includes software written by Tim Hudson (tjh@cryptsoft.com)”

THIS SOFTWARE IS PROVIDED BY ERIC YOUNG “AS IS” AND ANY EXPRESS OR IMPLIED WARRANTIES, INCLUDING, BUT NOT LIMITED TO, THE IMPLIED WARRANTIES OF MERCHANTABILITY AND FITNESS FOR A PARTICULAR PURPOSE ARE DISCLAIMED. IN NO EVENT SHALL THE AUTHOR OR CONTRIBUTORS BE LIABLE FOR ANY DIRECT, INDIRECT, INCIDENTAL, SPECIAL, EXEMPLARY, OR CONSEQUENTIAL DAMAGES (INCLUDING, BUT NOT LIMITED TO, PROCUREMENT OF SUBSTITUTE GOODS OR SERVICES; LOSS OF USE, DATA, OR PROFITS; OR BUSINESS INTERRUPTION) HOWEVER CAUSED AND ON ANY THEORY OF LIABILITY, WHETHER IN CONTRACT, STRICT LIABILITY, OR TORT

(INCLUDING NEGLIGENCE OR OTHERWISE) ARISING IN ANY WAY OUT OF THE USE OF THIS SOFTWARE, EVEN IF ADVISED OF THE POSSIBILITY OF SUCH DAMAGE.

The licence and distribution terms for any publically available version or derivative of this code cannot be changed. i.e. this code cannot simply be copied and put under another distribution licence [including the GNU Public Licence.]

All other product names mentioned are trademarks or registered trademarks of their respective companies.

Copyright

© 2005 KONICA MINOLTA BUSINESS TECHNOLOGIES, INC. All Rights Reserved.

Megjegyzés

- Tilos a jelen Kezelési útmutató részben vagy egészben történő engedély nélküli sokszorosítása.
- A Konica Minolta Business Technologies, Inc. nem vállal semmilyen felelőséget a nyomtatási rendszer vagy Kezelési útmutató használatából eredő következményekért.
- A Kezelési útmutatóban tartalmazott információk előzetes bejelentés nélkül módosíthatók.
- A nyomtató-illesztőprogramok szerzői joga a Konica Minolta Business Technologies, Inc. fenntartott tulajdona.

## 13.6 Tárgymutató

### A

A CD-lemez tartalma .....	2-3
A nyomtatóillesztő telepítése .....	3-3, 3-19
A nyomtatómeghajtó eltávolítása .....	3-24
A rendszer beállítása .....	2-12
Az illesztőprogram beállításainak tárolása ..	6-33, 7-26

### Á

Állj .....	8-4, 9-7
Általános .....	9-5
Átfedés .....	5-25
Átfedés fül .....	6-22

### B

Beállítás .....	10-6, 10-14
Beállítás fül .....	6-7, 7-9
Belépés Felügyeleti módba .....	11-43
Bemeneti tálcá .....	5-14, 11-74
Betűkészlet beállítások .....	9-6
Betűkészlet fül .....	6-30
Betűkészlet helyettesítés .....	9-4
Betűkészlet lista .....	13-6
Betűméret .....	11-75
Bindery .....	4-26
Bindery emuláció .....	4-26, 4-29
Bindery/NDS .....	11-82
Biztonság .....	10-7, 10-17
Biztonságos nyomtatás ...	6-15, 7-11, 10-7, 10-17, 11-89

### C

CR/LF térképezés .....	11-75
------------------------	-------

### D

Duplex nyomtatás .....	5-16
------------------------	------

### E

Egy nyomtató kiválasztása ....	3-21
Egy vízjel szerkesztése	6-27, 7-22
Egyedi oldalméretek .....	9-4, 10-9
Egyedi oldalméretek) .....	10-3
Egyszínű nyomtatás .....	6-29
Elforgatott .....	8-3
Elrendezés .....	8-3, 9-6, 9-14, 10-5, 10-12
Elrendezés fül .....	7-16
Elrendezés iránya .....	10-5
Eltolás .....	8-4, 9-6, 10-6
Elülső borítólapp .	5-24, 6-20, 7-20, 8-4, 9-7, 10-6
Engedélyezési forma .	10-7, 10-17
Eredeti helyzete .....	11-74
Eredeti méret .....	5-12
Eszközbeállítások .....	8-4, 8-7

### F

Feladatok előhívása .	11-93, 11-96
Felbontás .....	8-4, 9-7
Felhasználó hitelesítés .....	5-23
Felhasználói boxba ment .....	6-15, 7-11, 10-7, 10-17
Felhasználói fiókba ment ....	11-89
Felhasználói mód .....	11-46
Felügyeleti mód .....	11-43, 11-57
Féltónus .....	8-4
Fólia betétlap .....	9-7, 10-6
Függőleges átfordítás .....	9-4
Füzet nyomtatás .....	5-16

### G

Grafika fül .....	8-4
-------------------	-----

**H**

Hálózat .....	4-3
Hálózati csatlakozás .....	3-4, 4-6
Hátsó borítólappal .....	5-24, 6-20, 7-20, ..... 8-4, 9-7, 10-6
Hibakeresés .....	12-3

**I**

Időhatár .....	11-73
Illesztők .....	2-10
IP-cím .....	4-8
IPP nyomtatás .....	4-22
Iratmargó .....	6-13, 7-18

**K**

Keret .....	9-6, 10-5
Kezelés .....	9-6, 10-6, 10-15
Kétoldalas .....	8-4, 9-6, 10-6
Kétoldalas nyomtatás .....	11-74
Kimeneti eljárás .....	5-20, 6-15
Kimeneti mód .....	7-11, 10-7
Kimeneti opciók .....	10-5
Kimeneti tálca .....	9-6, 10-6
Kimenő méret .....	5-12
Kombináció .....	9-6, 10-6
Kötési helyzet .....	8-4, 9-6, 10-6
Központi tűzés és hajtás .....	8-4, ..... 9-7, 10-6
Különböző beállítások .....	11-3
Különleges mód .....	8-4

**L**

Laponkénti beállítás .....	5-24
Laponkénti beállítás fül .....	6-20
Leválogatás .....	5-21
Levonat és nyomtat .....	6-15
Levonat és nyomtatás .....	7-11, 11-89
LPR nyomtatás .....	4-15

Lyukasztás .....	5-19, 6-14, 7-19, ..... 8-4, 9-6, 10-6
------------------	---

**M**

Mac OS .....	3-19
Mac OS 9.2 .....	3-22, 9-3
Mac OS X .....	3-19, 3-21, 10-3
Macintosh .....	3-19, 4-41
Másolat .....	8-3
Minőség fül .....	6-29, 7-23
Mód .....	11-73
Műszaki adatok .....	13-3

**N**

N az 1-re .....	6-12, 7-16
Nagyítás .....	8-4
Nagyítás és kicsinyítés .....	5-13
NDPS .....	4-38
NDS .....	4-32, 4-35
Negatív kép .....	9-4
Nem lehet nyomtatni .....	12-3
NetBIOS .....	11-85
NetWare .....	4-26
NetWare engedélyezés .....	11-82
Novell elosztott nyomtatási szolgáltatás .....	4-38
Nprinter .....	4-26
Nyomtatás .....	2-7, 9-5, 9-12, ..... 10-5, 10-10
Nyomtatás típusa .....	5-16
Nyomtatási feladat .....	11-89
Nyomtatási margók .....	10-3
Nyomtatási módszerek .....	5-3
Nyomtatási műveletek .....	5-3
Nyomtatásvezérlő .....	2-4
Nyomtató betűkészlet .....	5-27
Nyomtató hozzáadása varázsló .....	3-11

Nyomatatóillesztő .....3-3, 3-19  
 Nyomatatós specifikus opciók ...9-15  
 Nyomatatószervert mód .4-29, 4-35

## O

Offszet .....5-21  
 Oldalak .....9-5, 10-5  
 Oldalak laponként .....9-6, 10-5  
 Oldalankénti beállítás fül .....7-20  
 Oldalbeállítás 9-4, 9-8, 10-3, 10-8  
 Opció fül .....6-31, 7-24  
 Opciók .....8-5, 9-17, 10-20  
 Operációs rendszer .....2-9

## P

Page setup .....9-3  
 PageScope Web  
 Connection .....4-11, 11-38  
 Papír .....9-4  
 Papír fül .....8-3  
 Papíradagolás .....10-6, 10-13  
 Papírforrás .....5-14, 6-9, 8-3, 9-5  
 Papírméret .....8-3, 10-3  
 Papírtálca (Borítólapp) .....8-4  
 Papírtípus .....5-15, 10-6  
 Párhuzamos csatlakozás .....3-4  
 PCL .....3-3  
 PCL beállítások .....11-56  
 PCL betűkészlet lista .....11-57  
 PCL demó oldal .....11-57  
 PCL illesztőprogram .....6-3  
 PDL beállítás .....11-74  
 Példányszám .....9-5, 10-5  
 Példányszám & oldalak 10-5, 10-10  
 Plug and Play .....3-5  
 PostScript .....3-3  
 PostScript hibajelentés .....11-76  
 PostScript illesztőprogram .....7-3

PPD illesztőprogram .....8-3, 9-3,  
 .....10-3  
 PS beállítások .....11-56  
 PS betűkészlet lista .....11-57

## S

Sablon .....6-29  
 Skála .....9-4  
 SMB nyomtatás .....4-12  
 Sor/Oldal .....11-75  
 SSkála .....10-3  
 Számlakövetés  
 .....5-27, 6-19, 7-15, 10-7,  
 .....10-17, 11-98  
 Szétválogatás 8-4, 9-5, 10-5, 10-6  
 Szimbólum készlet .....11-75

## T

Tájolás .5-11, 8-3, 8-6, 9-4, 10-3  
 Tálca .....11-74  
 Támogatott operációs  
 rendszerek .....3-3  
 Távoli nyomtató mód ... 4-26, 4-32  
 Tesztnyomtatás .....5-5  
 További opciók .....8-3  
 Több oldal nyomtatása  
 egyetlen lapra .....9-14, 10-12  
 Több oldalt nyomtat  
 egyetlen lapra .....5-18, 6-12, 7-16  
 Tűzés .....5-19, 6-14, 7-18, 8-4,  
 .....9-6, 10-6

## U

USB csatlakozás .....3-4

## Ü

Üres oldalak kihagyása .....5-23  
 Üzemeltetési  
 környezet .....2-9

**Ú**

- Űrlapok létrehozása ..... 6-24
- Űrlapok szerkesztése ..... 6-24

**V**

- Vízjel ..... 5-26
- Vízjel fül ..... 6-26, 7-21
- Vízszintes átfordítás ..... 9-4

**Z**

- Zoom ..... 5-13
- Zóna ..... 11-87
- Windows ..... 3-4
- Windows nyomtatási  
szolgáltatás engedélyezése . 11-85



